

ARRASATE

PRESS

Arrasate 1990eko Urtekaria

1.000 pta.

Udalaren laguntzarekin eta AEDren ardurapean



URTEKARIA 90



HOTZ - BERO

KLIMATIZAZIOA

Kanpantorpea 2, Tfnoak: 79 70 98 eta 79 67 54 ARRASATE

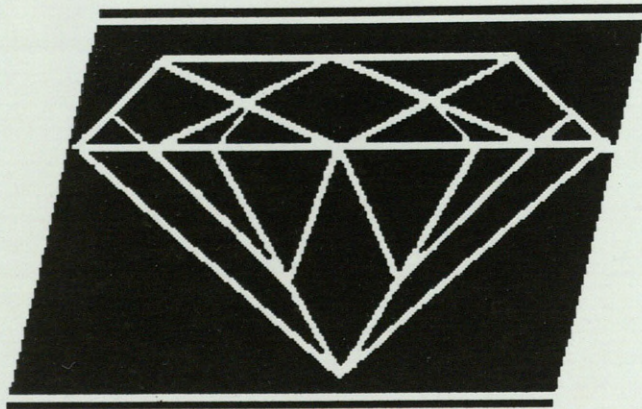

ILLARRAMENDI

**ERLOJUDENDA
BITXIDENDA**

*Larunbat arratsaldeetan ere irekita.
Konponketak bertan egiten dira.*

Iturriotz kalea 7 bis, Tfnoa: 77 12 71

ARRASATE PRESS

ASTEKARIA

Argitaratzailea:

Arrasate Press taldea (AED)
Azoka kalea 1, 20.500 ARRASATE.

Tfnoa: 77 05 65

Laguntzailea:

Arrasateko Udala

Zuzendaria:

Joxe Aranzabal

Erredakzioa:

Beñardo Kortabarria. Arantzazu Loidi

Publizitatea eta harpidetak:

Josune Biteri, Tomas Axpe, J. Iñaki Izarzelai
Tfnoa: 77 08 15

Maketazioa:

Goio Arana

Erredakzio-kontseilua:

Jose Felix Diaz de Tuesta, Harry Zاراia, Iñaki Mendiguren

Kolaboratzaileak:

Jose Mari Velez de Mendizabal, Lino Mondragon, Jesus Garmendia, Txema Urzelay, Xabier Zubizarreta, Jose Ignacio Yarza, Rafael Fernandez Aresti, Mikel Oteiza, Pedro Ruiz de Azua, Xabier Lasaga, Bego Zubia, Alberto Gorritiberea, Aitor Orobengoa, Karmelo Urdangarin, Xabier Unzurrunzaga, Roman Berriozabal, Gerardo Markuleta, Kepa Landaluze, Edu Arana, Jon Andueza, Maite Toledo, Joseba Valles.

Inprimategia:

Gertu Koop. E. (Zubillaga. Oñati)

Banaketa arduraduna:

J. L. Arejolaleiba

Copyright:

ARRASATE PRESS

Tirada: 7.000 ale

Lege-Gordailua: 1124/88

ISSN: 0214-4654

Frankeo kontzertatua: 37-60

ARRASATE PRESSEk ez du bere gain hartzen aldizkarian adierazitako esanen eta eritzien erantzunik.

Urteko balantzea

Oroitzen ez nuen argazki bilduma bat ikusten ari izan naiz gaur goizean. Edozer kajoitan pilatu eta erdizkutatzen zaizkigun horietako argazkiak muga zehatz ditugu gure bizitzapenei dagokienez. Horiengatik ez balitz, ziur asko, ahanzduraren errota kupidagabeko aleak izango ziratekeen, iraganeko une asko eta asko. Gaur goizeko argazki horiek nire inguruan aurten, duela hamabost edota berrogei urte gertatutako jazoeren lekuko izanik, askozaz zirrara handiago egin didate zaharrenek berriek baino. Guztiz normala, izan ere aspaldiko une haiek hausnarketa sakonagorako deia egiten bait dute.

Ohitura dugu, urtea amaitzear dagoela, atzean utzitako bizitzapenen balantzea egiteko. Dirudienez, nor beraren lasaitasunerako ez da gaizki etortzen aurreko hamabi hilabeteetako ekintza eta asmo ustelen klasifikapena gertutzea. Huts berberetan eror ez gaitzen eta arrakastarako bide aproposak gogoratzeko, nonbait. Baina, ene ustez, horrelako ariketek argi eskain dezaketen arrazoi berberengatik ilun bilaka daitezke, hain zuzen ere, hurbiltasunak eta - ondorioz-erreferentzietako orekarik ezak iragan berriaren azterketa oker bai dezakete. Argazki batek ez du historia egiten, bilduma osora eta horrek adierazten

duen mamira 1990eko urteak ekarri dituen bizitzapenak euren balore zehatzean neurtzeko denbora luze igaro beharko da. Eta orduan ere, baloraketak ez duela ezertarako balio ohartuko gara, gertaerak berez bait dira inportante: ematen direlako, hain zuzen. Horregatik ditugu errepikaezin, argazkiak bezalaxe. Beraz, balantzeak unean uneko argibidetza hartu behar dira eta inolaz ere ezeren joeratzat. Horrexek ematen die erlatibotasuna, hau da, balizko baloraketa egiteko kontuan eduki beharreko faktorea.

Euren itzala lur azalera berriro proiektatuko ez duten adiskideen betiko galera da, urteko balantzean balore mugiezinez ipin daitekeen partida bakarra. Gainerako guztia aipamenetako zerrendan kokatu behar dugu, eranskin gisa eta aktibo ala pasiboan ezartzeko ote diren segurantzarik gabe. Izan ere, edozer jazoerari buruzko eritzi desberdinek ez bait dute jazoera bestelakotzen: bere ondorioetan epaitu ahal izango lukeen bakarrak -denborak- ahanzdura ezarriko bait du haren gainean, bizitzalegez.

Gutxi gorabehera, gaur goizeko nire argazkiekin gertatu zaidan antzera.

Jose Mari velez de Mendizabal



**enpresa
bazkariak
eta famili bilerak**



Euskeraren Geroa, Geurea

Gure hizkuntzaren geroa sendotu behar dugu. Guraso eta belaunaldi gazteen arteko zubiak eraikiz kultura indartuz, urrats berriak emanez, gure nortasuna aldarrikatuz. Euskera geurea da, Euskal Herri osoarena, bere normalkuntza eta berreskurapena guztion ardura den bezalaxe. Horretantxe dihardugu.

**Euskadiko
Kutxa**

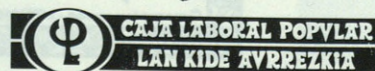

Nola joan zaizu urtea?

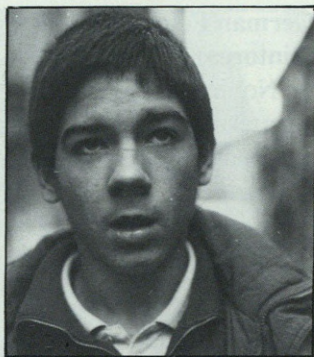

Julen Arkauz
(ikaslea)

Ondo joan zait. Okerrena klasean hastea izan da, apur bat gogorra, baina bestela ondo. Garrantzitsuena niretzat oporraldia izan da, eta gero ikasturtea gainditzea.



Esperanza Sanpedro
(Dendaria)

Ondo joan zait eta niretzat garrantzitsuenak oporretako egunak izan dira.



Ihintz Bengoa
(Ikaslea)

Oso ondo pasatu dut, eta gehien errekreoa gustatzen zait.



Pili Millan
(Langilea)

Niri ondo joan zait, gauza txarrak ez zait gertatu eta hori inportantea da.

BERRI-BERRIAK



Escort



Orion



MUGARRI

Nola joan zaizu urtea?



Leire Cabero
(Ikaslea)

Urtea ondo joan zait, ikastolan nahiko erraza izan da eta, baina uraren arazoa eta... Inportanteena jaiak izan dira, oso ondo pasatu bait dut.



German Fuente
(pintorea)

Normal joan zait, ondo. Aparteko garrantzitsurik ezer ez, dena eta bat ere ez.



Juan
(Dendaria)

Ondo joan zait. Garrantzitsuena, bada osasuna, bakea, eta poltsikoa betea. Osasuna ezin da erosi eta.



Itxaro Astondoa
(Ikaslea)

Nahiko ondo joan zait, eta inportanteena, ez dakit, behar bada oporrak.

Eta zuk nun?

LASAGABASTERren

Noski!

Nola joan zaizu urtea?



**Arantzazu Idigoras
(Ikaslea)**

Ondo joan zait, eta garrantzitsuena uste dut ikasketen gorabeherak izan direla.



**Endika Martin
(Ikaslea)**

Oso ondo, eta niretzat inportanteena jolastea da.

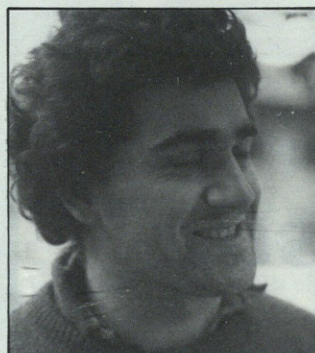

**Juan Jose Ruiz de Eguino
(Langilea)**

Nahiko ondo joan zait. Garrantzitsuen bezala esango nuke Berlingo harresiarekin gertatutakoak eta izan direla, pertsonalki gauza asko izan dira inportanteak.



**Goizane Artze
(Ikaslea)**

Ondo pasatu dut, gehien Arrasaten egotea gustatu zait.



Citroën BX

200.000
pezetarainoko
aurrezkia

CHAPIME tailerrak Koop. E. Mug. Araba Etorbidea z/g, Tfnoak: 79 06 57 / 79 45 22 / 77 08 67. Faxa: 771047 ARRASATE





AED ELKARTEA

arrasate · gipuzkoa

*“Arrasatearron pausue,
euskararantz jo ta sue”*

Pedro Guridi	Ramon Bidaburu	Pako Robles	Jon Agirre	Jesus M. Zabarte	Agus Bergaretxe	Edurne Iturbe
Felix Lopez	Xabier Urizar	Enrike Letona	Jon Arejolaleiba	L.M. Azkargorta	J.I. Gaztañaga	Aitor Azkargorta
Kristina Zeziaga	Rafa Etxabe	Iñaki Iturri	Unai Parot	Axun Arana	Arbe	J.M. Pagoaga
	<p>PRESOAK EUSKADIRA! AMNISTIA OSOA! ELKARTASUNA</p> <p>Abenduaren 29an denok Herrera de la Manchara</p>					
Enrike Pagoaga						



Eskolan bertan zabaldun zituzten

EPn elektronika tailer berriak

LKArekin 500 milioiko aurrekontua sinatzean

Urtarrilaren 9an EPren elektronika laborategi berriak inauguratu zituzten, bost hilabete t'erdi obratan ari izan ondoren. Laborategi berri horien gastua ehun milioikoa izan zen. Ordaindu ahal izateko, Eskolak Lan Kide Aurrezkiarekin bost urtetarako sinatu zuen 500 milioiko kreditua erabili zuen.

Inaugurazio horretan Jose Antonio Garrido Iberdueroko lehendakaria, Eskolako zuzendaria Jose Luis Madinagoitia, eta EPko zuzendaria den Iñaki Lakuntza bildu ziren. Aipatutakoez

aparte, jende gehiago ere bildu zen eta hori aprobetxatuz, Jose Antonio Garrido Iberdueroko lehendakariak "Enpresa lidergoa eta giza ingurugiroa" izenburupean hitzaldi bat eman zuen.

Hitzaldi hori arreta handiz entzun eta gero, instalazio berriak bisitatu zituzten aipatutako pertsonalitateek, Eskola, Lan Kide Aurrezkia, Fagor, Ikerlan eta kooperatibetako zenbait pertsonalitatearen laguntzarekin.

Laborategiekin Eskolaren etorkizuna oso baikortzat jo zen.

* EPren aurrekontuak

Urtearen hasieran EPren Batzar Orokorrak 1.000 milioiko aurrekontua aurkeztu zuen 89-90 ikasturterako. Batzarrean aipatu zenez, krisialdiari irteera ematea izan zen aurrekontu handi horren arrazoa. LKAren laguntza eta Europara begira Eskolak azken urtean emandako pausuak azpimarratu ziren bereziki, etorkizuna egoki prestatu asmoz.

* "Tonino" Cum Laude

Urtarrilaren 9an Jose Antonio Mendizabal "Tonino"k, "Cum Laude" a lortu zuen "Elkarte Anonimo Laboralak gizarte-ekonomiaren testuinguruan" gaia aztertzeke egindako tesiari esker. Aipatutako tesia prestatzen Toninok bost bat urte pasatu zituen, emaitza 500 orrialdeko bi tomok osatu zutelarik. Goraipamen ugari jaso zituen Leioako Kazetaritza Fakultatean Ekonomia Politikoa eta Egitura Ekonomikoari buruzko klaseak ematen dituen arrasatearraren lanak.

* Beronika Garai atxilotu

Beronika Garai, urtarrilaren 18an Goardia Zibilak atxilotua izan zen "Araba" komandoaren partaide izatearen salaketapean, gero Madrilera eramant zutelarik. Atxilotetaren ondorengo egunetan, Beronikaren askatasuna eskatuz, makina bat mobilizazio egin ziren herrian. Otsailaren 12an berriro ere etxera bueltatu zen Beronika.

NAROKI

401 MAILAKO
BITXITEGIA

ERLOJUTEGIA

Erdiko Kale, 23. Tel.- 792047 ARRASATE

EYEA

ELEKTROGAILUAK

Iturriotz 21ean bilatuko
dituzu zuk nahi dituzun
kalitate bereziko opariak

Tfnoak: 79 03 84 / 79 13 79

* Roneon inbertsioak

Otsailean Roneo enpresakoek ordua arte hedatzen ari ziren zurrumurruak isilarazi zituzten, 2.400 milioi inbertitu ondoren, beste batzuk saldu egingo zutela zioten bitartean. 400 milioirekin Roneok Logroñoko Modurama enpresa erosi zuen. Gainontzeko 2.000 milioiak Kataideko 29.000 metro karratuetan inbertitu ziren, goi mailako teknologia erabiliz. Aurrerapausu horien lekuko irailean Roneoko eraikuntza zaharren botatzea.

* Osakidetzan istiluak

Apirilean Osakidetza barnean eman ziren istiluek Arrasateko Eskualdeko Ospitalean eta Anbulategian ere izan zuten eragina. Greban astebete zeramatela, Ospitaleko 60 langilek eta Anbulategiko 17k asanblada iraunkorra eratu zuten, liburutegia hartuz, eta gutxieneko lanak ez egitea erabakiz. Lanera itzultzeko negoziazio-mahaia onartzea eta errepresaliarik ez hartzea eskatu zuten. Entzerraturik zeudela, zuzendaritzaren aginduz, Ertzaintzak kalera atera zituen, baita berriz entzerratu ere.

* AEDren mintegia

Jende askok parte hartu zuelarik, maiatzean AEDren lehen mintegia burutu zen. Mintegi horretan AEDren egoera aztertu eta bere balorazio kritikoa egin zen, elkartearen oinarriak eta ildo nagusiak aztertu zirelarik.



Bake Epaitegia lehen Instantziakoa bihutu nahaian

Epaitegiaren zain

Erabakia Madrilen hartuko dute

Espainiako Parlamentuak epaitegien antolaketa berria arautzen zuen legea onartu ondoren, 1988ko abenduaren 28an Arrasateko Barruti Epaitegia Bake Epaitegia bihurtu zen, lehen zituen hainbat kompetentzia galduz. Arrasateko Udalak hori ikusirik, Lehen Instantziako Epaitegia eskatzea erabaki zuen. Erabaki hori hartzeko orduan Udalak arrazoi ugari izan zituen kontuan: justizia arrasatearregandik ahalik eta hurbilen egotea, biztanlego eta industri kopuru handia bertan egotea, Arrasateko hiru ospitale edukitzea, eta Bergarako

Lehen Instantziako Epaitegian bideratzen ziren kasuetatik portzentaia handia bat arrasatearrei zegokiena izatea.

Arrazoi horiek medio, Justizia Ministeritzari Arrasateko Epaitegia Lehen Instantziako egitea eskatu zitzaion, ezezko borobila jasoz. Erantzunaren aurrean Udalak berriro bere eskaera egin zuen, baina Madrilgo epaitegien aurrean. Eskakizunari oraindik erantzunik ez zaio eman, Madrilgo epaitegiko tramite luzeen artean bait dabil. Baikor agertzen ziren epaiketaren sententziaren zain dauden Udalaren ordezkariak.

- Elektroeskultura
 - Gimnasia pasiboko mahaia
 - Aurpegiko lifting-a
 - Eta estetika-zerbitzuen aukera osoa
- LURRINDEGIA ETA OSAGAIK

Mizzen Arzieta

ESTETIKA-ZENTRUA

Zerkaosteta 12, Tfnoa: 79 00 35 ARRASATE



Urte 1'erdiko atzerapenaz, saihebidia ekainean ireki zen

Azkenik saihebidia zabaldu

1.160 milioiko aurrekontua izan zuen guztira

Ekainaren 7an Arrasateko saihebidia inauguratu zen, urte 1'erdiko atzerapenaz. Inaugurazioan, besteak beste, Imanol Murua eta Alkateak hartu zuten parte.

Saihebidia 1988. abendurako bukatu behar zuten, baina, arazo desberdinak medio, 1990eko ekainera arte ez zen amaitu.

Denboran ezezik, atzerapen horrek saihebidiko aurrekontuan ere izan zuen eraginik, kontatzen ziren 707 milioiak, azkenik, 1.160 milioi bihurtuz.

Atzerapenaren berri eman zenean,

bistan zegoen eta 1988ko abenduan ez zutela bukatuko, beste urtebetean bukatzeko konpromezua hartu zuen "Altuna y Uria" entpresak. Epe hori bete zen eta oraindik saihebidearen bukaera ez zen antzematen. Epe berria jarri zuten aipatutako enpresakoek, 1990eko martxoan. Tartean, Arrasateko Udalak ekainerako bukatzen bazuten pozik egotekoa zela esan zuen.

Bazirudien apirilerako lortuko zutela inauguratzea, baina euri zaparraden eraginez, lanak hamabost egunez geldirik egon ziren.

*** Jardun sortu Bergaran**

Bergaran euskararen erabilera bultzatu asmoz sortu zen *Jardun* taldearen sorrera batzarra maiatzean burutu zen, ehundaka pertsona bildu zirelarik. Bergaran euskarak bizi duen egoera penagarria izan zen *Jardun* sortzearen arrazoia, bergararren %60ak ondo bait daki euskaraz, kalean ia entzuten ez den bitartean. Urte erdi geroago *Jardun*-eko batzorde bat sortuta dago, bazkidegoa lortzen ari dena. Abendurako "*Berrigara*" aldizkaria kaleratzekotandira.

*** Urkuluko ura Eskoriatzara**

Maiatzaren azken aldera eskoriatzarrak Urkulutik ura jasotzen hasi ziren, sare berria inauguratu ondoren. Eskoriatzara ura eramán ahal izateko, aurrez garbitu eta gero ponpatu beharra zegoen, Eskoriatza Urkulu baino garaiera handiagoan bait dago. Urkulutik jaso-tako urak Bolibar eta Zelaitxuetako depositotán biltzen dira. Inaugurazio ekitaldian herriko agintariek gain, Al-dundiko ordezkariak egon ziren, Imanol Murua eta Jose Manuel Billar.

*** Gazteen informazioa**

Ekaineko lehen astean Garibai Etxean, Gazteen Informaziorako Bulegoa ireki zen. Zazpi milioitako kostua izan zuen bulego honek. Bertan Arrasateko gazteek edozein motatako informazioa aurki dezakete.

ARGA ALTZARIAK

- Altzariak
- Sukaldeak
- Argiztapena
- Apainketa

Zerkaosteta 15, Tfnoa: 79 07 76
ARRASATE

**Erne!
Prezio
ezin hobeak!!!**

* **Aparkalekurik ez**

Cordoba y Oro eta Obenerreka plazetan lurrazpiko aparkalekurik ez egiteko erabakia hartu zuen Udalak ekainaren hasieran, plazak betetzeko oso jende gutxi emana bait zuen izena. Auzo horietako bizilagunek aparkalekuen jabe goa eskuratzea eta aparkalekuak itxiak izatea nahi zuten bitartean, Udalak aparkaleku irekiak egin nahi zituen. Aparkalekuek, 50 urteko kontzesioa izango zuten eta gero Udalarenak izatera pasatuko ziren.

Hizkuntz perfilak

* Osoko bilkura baten ondoren, Arrasateko Udalak lanpostuen hizkuntz perfilak onartu zituen, EAJ, EE, PSOE eta EAren aldeko botuekin, HB abstenitu zen bitartean. Akordio honetan, Udaltxeko lanpostu erdietan euskara jakitea derrigorrezkotzat jotzen zen, gainontzekoetan merito moduan kontuan hartzekoa zelarik. Jendearekin harremanak izatera bultzatzen zuten lanpostuetan eta erantzunkizun handikoetan euskara jakitea derrigorrezkotzat jotzen zen.

* **Alecoop-ek 25 urte**

25. urteurrena bete zuen Alecoop enpresak 1990.ean. 1965. urtean lau lagun artean sortu zuten enpresa hau eta egun 615 dira bertan lanean ari direnak. Aurrefabrikatutako instalazio elektriko eta ekipamendu didaktikoak egiten ditu, eta primerako urtea izan du: estatu mailan lehen postuan dago.

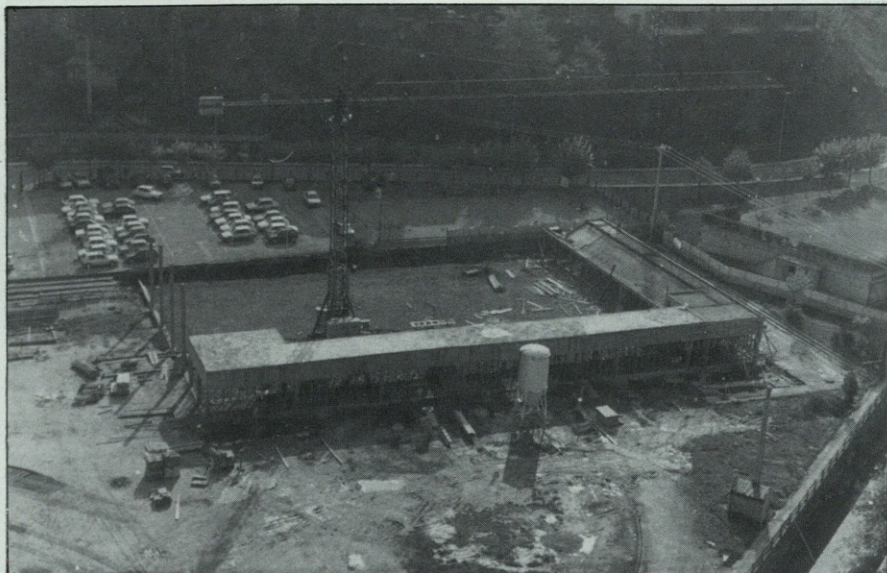

Atzerapen txiki batekin, baina ondo doaz obrak.

Iturripe San Juanetarako

240 milioiko aurrekontua azkenik

Urtarrileko osoko bilkuran, Arrasateko Udalak, 240 milioiko aurrekontuarekin Iturripen kiroldegi berria egiteko erabakia hartu zuen. Obrei uztailean eman zitzaizen hasiera eta, printzipioz, behintzat, 1991ren ekainerako bukatuta egongo dira, "atzerapen txikia darimate ere, epeak betetzen ari direla esan daiteke", zioen Udaletxeko Hirigintza Batzordeko buruak.

Atletismo pista txiki bat kanpokaldean, 200 metrokoa, eta barrukaldean saskibaloian, eskubaloian, boleibolen, eta beste hainbat kirolekin jokatzeko

moduko pabilioia egingo da. Hasieran igerilekua egiteko proposamenak egon ziren arren, azkenean horrelakorik ez egitea erabaki zen.

Instalazio horiek egingo diren lur-sailak eskuratzeko, 1989ko irailean, Udalak Gizabiderek sinatu zuen akordioa.

Kirol instalazio berrien %45a, eraikuntza erdiari dagokiona, Gipuzkoako Foru Aldundiak ordainduko du. Kirol eraikuntzaren beste erdia, aparkalekuak, lorategiak... Udalaren kontu joango dira.

AUKERARIK ZABALENA LENTILATAN



- Gogorrak
- Porodunak
- Bigunak
- Kosmetikoak
- Erabilpen iraunkorrekoak

Egoki geratuko zaizkizun garantia osoa!

Eta bestela, LENTILEN ORDAINA ITZULIKO DIZUGU

Zure betaurreko eta lentilen aseguruia doan

Kontzeziño kalea 6, Tfnoa: 79 25 98 Arrasate

Udal aurrekontua onartu

Inbertsioen sailean igokada nabaria

Hiru orduz eztabaidatu ondoren, HB, EA, eta EAJ alderdien botuei esker, otsailaren 16an 1990 urterako udal aurrekontuak onartuak izan ziren. 2.229 milioiko aurrekontua izan zen onartua, diru kopuru horretan AUKEA eta Iturbide Egoitza kontuan hartuz gero. Aurreko urteari begira, udal aurrekontuetan % 28,45 ko igoera, AUKEAkoetan % 13,99koa, eta Iturbide Egoitzakoetan % 21,36koa eman zituzten ontzat.

Aurrekontua bi etapatan egin zen. Lehenean, Xabier Zubizarreta Alkatea, Xabier Lasaga Hazienda Batzordeburua, Iñaki Balzategi Kontuhartzailea eta Jose Mari Eraña Idazkaria bildu ziren, aurrekontuen zirriborroa eginez. Gero alderdi politiko guztiak bildu ziren adostasuna lortu nahian, azkenean lortu ez bazen ere.

EE eta PSOE alderdiak ez ziren bat etorri aurkeztutakoarekin eta, pentsa zitekeen bezala, emendakin ugari jarri zituzten mahai gainean: 12 EEk eta 31 PSOEk, bat osotasunari.

Udaletxean osoko bilkura egin aurreko egunetan alderdiek eman zituzten bai eritzi ugari: HB, EA, eta EAJk inbertsioen sendotzea eta zerbitzuen hobetzea suposatzen zutela zioten bitartean, EEk aurrekontuak beharrezko



Aurrekontuen erronka, inbertsioetan

ez diren proiektuei ematen ziela lehenetasuna aldarrikatzen zuten, eta PSOEk, berriz, eskuindartzat hartzen zituen.

Aurrekontuak Xabier Lasaga Hazienda Batzordeburuak aurkeztu zituen, esanez aurreko urtean egindakoen jarraipena zirela. Aurrekontuen aurkezpenean Xabier Lasagak inbertsioen saila aipatu zuen bereziki, 1.500 milioiko saila hain zuzen, Udalaren erronka gogorrena hortan zegoela aitrtuz.

*** Susana Arregiren lurperaketa**

Irunberriko gertaeren ondoren, ekainaren 27an, Susana Arregi lurperatu zuten Oñatin. Gorpua goizeko 11ak aldera abiatu zen Iruñetik. Arratsaldeko 4ak aldera arte bere baserrian eduki zuten Susana Arregiren gorpua, eta 4etan ikurriñez inguratuta, Oñatiko Udaletxera eraman zuten, bertako pleno aretoan ezarri zutelarik, azken agurra jasoz.

*** Kooperatiben balantzea**

Uztailaren hasieran Arrasateko Kooperatiba-Taldeak 1989 urteari zegokion balantzea aurkeztu zuen. 128.150 milioiko irabaziak izan zituen AKTk 1989. urtean eta zifrei begiraturaz gero hauetxek izango lirateke kontuak: 253.088 milioiko salmentak, horietatik 47.220 esportazioak. Taldeak 22.000 lanpostu zituen, eta 174.175 milioiko errekurtsioak.

*** Jon Andueza saritua**

Arrasate Press-en lan egiten zuen Jon Anduezak "Rikardo Arregi" saria irabazi zuen herriko aldizkariaren sailean. Sari hori 1989ko azaroaren 3ko Arrasate Pressen 39. zenbakian argitaratutako "Egun bat Elenaren bizitzan" erreportaiagatik eman zitzaion. Anduezak, diploma, oroigarria eta 250.000 pezetako saria jaso zuen Joseba Arregiren eskutik.

ANAI ERRETEGIA

Berezitasunak:

- Bixigua arranbarrilan
- Legatza
- Txuletak
- Legatz-kokotxak



Nardeaga kalea 32, Tfnoa: 945 - 44 51 01 ARAMAIO (Araba)

* Pastorala Arrasaten

Irailaren 8an Monterronen "Abadia Urrustoi" izeneko pastoralak antzeztu zen. Antzezpen hori ikusteko, jendez gainezka egon zen Monterron parkea, jendea leial eta gustora egon zelarik ikuskizunak iraun zuen lau orduetan. Ikuskizuna antzeztu Zuberoko hizkera erabili bazen ere, jendeak pastora- la ulertzeko eskuko egitarauaren laguntza izan zuen. 100 pertsona baino gehiagok parte hartu zuten lehen aldiz hegoaldean antzeztu zen ikuskizun honetan.

* Harresia agertu

Irailan Zerkaosteta eta Arrasate Pasealekuak bat egiten duten tokian aintzinako Arrasateko harresiaren pus- keta bat agertu zen. Udaleko Gobernu Batzordeak harresia gordetzearen aldeko erabakia hartu zuen, aurkeztu ziren ideien artean museo erara gorde- tzearena aipagarriena zelarik.

* Mankomunitatearen aurrekontua

528.106.673 pezetako aurrekontuak onartu zituen Deba Garaiko Mankomunitateak 1990ean. Kopuru horretatik 434 milioi gastuetarako erabiliko ziren eta gainontzeko 104 milioiak inbertsio- tarako. Aurreko urteko aurrekontuekin konparatuz gero, 92 milioiko igoera eman zen, eskualdeko biztanleei eskaintzen zitzaien zerbitzuen gehitzea- rekin esplikatzeko zuten igoera.



20 milioiko aurrekontuaz aurrera atera

Arrasaten herri telebista sortu

Lau kontratatu telebista martxan jartzeko

Otsailaren 13an, arrasatearrek lehen aldiz ATBren irudiak ikusi ahal izan zituzten beren etxeetan. Dena dela, telebista seinale hori etxeetara iritsi aurretik, ATBren proiektua aurrera eraman zutenak, zenbait oztopo gainditu beharrean aurkitu ziren.

Ospitale Zaharrean egin beharreko lanak, eta erosi beharreko tresneria kontutan hartuz, 20 milioiko aurrekontua zuen ATBren proiektuak. 1989ko uztailaren 17an egindako Plenoan, eztabaida gehiegi barik Arrasateko Uda-

lak ontzat eman zuen Arrasaterako herri telebistaren proiektua.

Urtebete baino gehiago pasatu da Udalak ATBren proiektua onartu zutenetik eta denbora horretan, emititzen hasteaz gain, programazioa finkatu eta zabaldu egin da: *Berriak, Mondrasport, Zenbat buru hainbat aburu, Erretratoa*, eta *Musikantoi* ATBko programazioaren barruan klasiko bihurtu dira. Umeei zuzendutako programa, *Bapirulauke* hain zuzen, lehen urratsak ematen ari da, eta gainera arrakasta handiz.

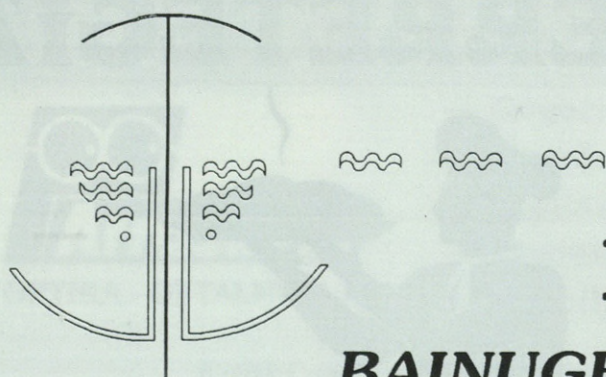

ibartuza

BAINUGELA-ERAKUSKETA

Olarte 19-21, Tfnoa: 79 22 49 ARRASATE



Ferroleko epailearen aginduz gartzelaratu zuten Irasuegi

Irasuegi intsumisioa espetxean

Markos Perez bergararra ere atxilotu zuten

Otsailaren 26an Iñigo Irasuegi gazte arrasatearra Ulgorren lanean ari zela atxilotu zuten goardia zibilek, egun batzuk aurretik Donostian bere burua intsumisotzat agertu ondoren. Goardia zibilek Irasuegi Intxaurrendora eraman zuten, eta handik Ferrolera bidali.

Ferroleko epaile militarrek Iñigo Irasuegi Alcala Mecoko expetxe militarrean gartzelara zezatela agindu zuen.

Apirileko lehen astean, Iñigo askatzeko erabakia hartu zuen, aurrez gartzelaratzeko agindua eman zuen epaile militar berak. Alcalako espetxean egon

zen bitartean. Irasuegi gose grebari ere ekin zion, intsumisioek bizi duten egoera salatu asmoz.

Iñigo Irasuegi, berrogei bat egun gartzelan eman ondoren, askatu eta Arrasatera itzuli zenean jende ugari bildu zen Sebero Altube plazan ongi-etorria ematera.

Iñigorena ez zen, intsumisioen artean, bailaran gertatu zen atxiloketa bakarra, izan ere, apirilaren 3an Markos Perez Altuna bergararra, Arrasateko Eskola Politeknikoan zegoela, eraman bait zuen goardia zibilak.

*** Plazaola txapeldun**

Jesus Mari Plazaola eta Mendi bere txakurra arditxakur-txapelketetako espezialista agertu ziren irailean. Lehenik, Euskadiko Txapelketan garaile ateratzea lortu zuen bikote honek, eta, gero, Oñatin burututako Nazioarteko arditxakur lehiaketan, bigarren izatea lortu.

*** Liburu azokaren gorabeherak**

Arazo teknikoak aitzakia, liburu azokarik ez zela egingo iragarri zen irailaren azken egunetan. Hamaika erakuslek bakarrik eman zutela izena, Jaurlaritzak dirulaguntza murriztu zuela, Udalak ez zuela eskatutako dirua ordaintzerik nahi... izan ziren orduan aipatu zirenak. Hilabete geroago jakin erazi zen liburu azoka azaroaren 20tik 25era bitartean egingo zela. Iragarri bezala, aipatutako egunetan liburu azoka inungo arazorik gabe burutu zen, arrasatearrek urtean ateratako berrikuntzak ikusi ahal izan zituztelarik.

*** Alkartetxea inauguratu**

Alkartetxea inauguratzeko irailaren 29an Karlos Garaikoetxea, Inaxio Oliveri, eta Angel Larrañaga Arrasateraino hurbildu ziren, inaugurazio mitinean parte hartuz. Agurra, lunch-a, eta kiroldegian 500 lagun bildu zituen bazkaria izan ziren eguneko ekitaldirik aipagarrienak.

NEREA

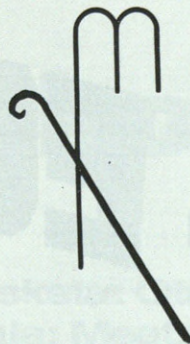

**• UME MODA
• LENTZERIA
• KORTSETEGIA**

Erdiko kale 28, Tfnoa: 79 13 43 ARRASATE

* Himalayara

Irailaren 29an bi atxabaltarrek, Alberto eta Felix Iñurrategik, Pumor mendiko gailurrera igo zuten. 7.161 metro dituen Pumorira igo ahal izateko, 26 egun egin behar izan zituzten mendian, eguraldiak gehiegi ere lagundu ez zielarik. Aretxabaletara iritsi eta ezusteko handia hartu zuten herria ongietorria ematera atera zitzaizenean.

* II. Arte Hamabostaldia

Arrasateko bigarren Arte Hamabostaldia burutu zen irailean. Ana Laura Alaez, Sabin Egaña, Txuxpo Poyo, Jose Boga, Luis Larios, Angel Galipienzo eta Dani Laskurain artistek jendaurrean egin zuten lan. Egon ziren denboran egindako lanen arteak, bana utzi zuten Arrasaterako, eta azaroan egin zen 15 egunetako erakusketan ikusgai egon ziren San Frantziskoko kalistroetan.

* Matrikulaketa euskaltegietan

Urtero bezala, urrian ekin zitzaion ikasturteari euskaltegietan. Matrikulaketa egin ondoren, Udal Euskaltegian 30 talde antolatu ziren, maila eta ordutegi desberdinekin. Erdu AEK Euskaltegian, bestalde, 10 izan ziren Arrasaten sortutako taldeak. Azaroan, bestetik, Gobernu Batzordeak Arimazurin lehen AHIZKE-CIMEk zituen lokaletan Udal Euskaltegirako obrak egitea onartu zuen.



Arrasate Musikalek pribatu izaten segituko du

Arrasate Musikalen etorkizuna

Musika ikasketak aurrez arautu beharko lirateke

Arrasate Musikal 1972. urtean sortu zen. Duela hiru urte, irakasleei kontratuak egin zitzaizkienean, hasi ziren diru arazo larrienak bere baitan. Aurrekontuetan igokada nabaria eman zen, igoerari aurre egiteko ikasleen kuotak jaso ziren eta, ondorioz, matrikulaldiaren beherakada etorri zen.

Diru arazoak zirela eta, Aitor Orobengoak, Hezkuntza batzordeburuak, azterketa sakona egin zuen. Azterketa honetan bi irtenbide ikusten ziren Arrasate Musikalentzat: erdi mailako eskualde-kontserbategi edo orain arte be-

zala, akademia pribatu izaten segitzea.

Maiatzeko osoko bilkuran, Arrasate Musikal Udal Kontserbategi bihurtzeko erabakia espero zen. Baina, azkenean, akordio hau hartu zen: hiru urtetan Arrasate Musikalek Udalarena balitz beste diru jasoko zuela, irakasleen lana arautu egingo zela, eta lokalen arazoa konponduko. Denbora horretan Jaurlearitzak musika irakaskuntza arautuko ez balu, arazoa berraztertua izango litzateke.

Kritika bat baino gehiago jaso zuten erabakiak.



ECUADOR

Kontzezino 2, Tfnoa: 79 14 06 ARRASATE



Zentruari 2.000 m² gehituko zaizkio

Ospitale berririk ez bailarako

Birmoldaketaren bidea aukeratu zuen Osakidetzak

Jose Manuel Freire, Eusko Jaurlaritzaren Osasun-Sailburua, martxoaren 12an Arrasaten egon zen, Osakidetzak Deba Garaiko ospitaleari buruz hartutako erabakiaren berri emateko. Osasun-Sailburuak adierazi zuenez, Osakidetza ez omen zuen Arrasaten ospitale berria egiteko asmorik.

Adierazpen horien bidez, Freirek hilabete batzuk aurretik Deba Garaiko Mankomunitateak zentru berria egiteko eskariari erantzuten zion.

Jose Manuel Freirek jakitera eman zuenez, gaur egungo zentru eta anbulat

egiaren birmoldaketatik etor zitekeen Deba Garaiak osasun mailan behar duen erantzuna eta ez zentru berriaren eraikuntzatik. Gauzak zehaztuz, Osakidetzak agertu zituen asmoak honako hauek ziren: gaur egungo zentruari 2.000 metro karratu gehitzea eta, gainera, anbulategiarekin nolabait komunikatzea.

Anpliazio eta birmoldaketa horren kostua 700 milioikoa izango omen zen, obrak 1992rako bukatzea espero zirelarik. Aipatutako proiektuaren obrei oraindik ez zaie hasierarik eman.

* Pedro Guridi jipoitua

Pedro Guridi "Pedrotxo" preso arrasatearrak espetxean jasan dituen torturengatik bere senitartekoeak salaketa aurkeztu zuten Gran Kanariako Guardiako Instrukzio Epaitegian. Urriaren 3an bere gurasoen ikustaldia jaso ondoren, Pedro Guridi esposatu eta zakarki jipoitu zuten bost funtzionariok, familiakoen salaketak zioenez.

Halterofilia txapelduna

* Urriaren azkenengo astean jakin zen Angel Garcia, 16 urteko mutil gaztea, Gijon-en burututako halterofiliako Espainiako txapelduna izan zela bere mailan. Erraztasun osoz irabazi zuen Angel Garciak aipatutako txapelketa, bost kiloko abantaila atera bait zion bigarren sailkatu zenari. 1.65 metro neurtu eta 56 kilo pisatzen duen arrasatear hau 97,5 kilo bizkar gainera eramateko gauza da.

Arartekoa Udalaren

* alde ageri

Arrasateko PSOEko zinegotziek Udaletxean euskaraz ez dakitenak diskriminatuta daudela esanez Arartekoari aurkeztutako salaketari erantzunez, azaroaren hasieran, Juan San Martin Arartekoak zuzentzat jo zuen Arrasateko Udalaren jokabidea. Sozialistek epaitegietara ere jotzeko prest zeudela eman zuten aditzera, bereizkeria salatzuz. Gero, Arartekoaren dimisioa ere eskatu zuten.

50.
urteurrena



OMU
mosaikoak

Zeramika erakusketa: Otalora 1,
Eraikuntza biltegia: Meatzerreka,

ARRASATE Tfnoa: 79 14 28

* Almenek 25 urte

Eskoriatzako Almen Ikastolak 25 urte betetzen zituela eta, urriaren erdialdean makina bat ospakizun egin ziren bertan, sortzaile eta lehen junta errektorakoei omenaldia eskainiz. Gaur egun, 1.400 ikasle dabil Almenen OHO eta Batxilergo ikasketak egiten, eta 80 laguneko langile taldeak osatzen du plantila, irakasle eta zerbitzuko ar-tean.

* Ongietorria hegaztiei

Hegaztiak etortzearekin batera, ehiztariak ere agertzen dira. Eta horien aurka bailarako ekologistek, urriaren 20an, hegaztien etorrera ospatu zuten. Bailarako herri guztietatik atera eta ... bildu ziren Gatzagako inguruetan Gipuzkoako 27.000 ehiza baimenen aurka protesta egiteko asmoz. Ekologistek, guzti honekin, ehizari ezetza esatea oinarrizko balorea dela aldarrikatu nahi izan zuten.

* Espaloiak aldatzen

Arrasateko Udala, herriko hainbat kaletan ari diren obrak aprobetxatuz, elbarrietuentzat oztopo ziren espaloiak aldatzen hasi zen San Andres auzoan. Oraingoz obrak auzo horretan besterik ez badira hasi, aurrerantzean herriko beste auzotara hedatu nahi dira mota honetako lanak, horrela elbarriek muga gutxiago aurki ditzaten kaleetan ibil-terakoan.



115 milioiko kostua izan zuten tailer berriek

Gureak-en tailer berriak

50 lanpostu berri sortuko dira

Arrasateko elbarritu psikikoek lanpostua eduki zezaten, ekainaren 25ean Gureak-ek tailer berriak ireki zituen Musakolako Bidekurtzetan, ASAM lantegiko zati batean. Egunero Bergarako tailerrera joan beharra izaten zuten elbarritu psikikoentzat Arrasaten bertan lan egiteko aukera izatea zen asmoa. 115 milioi pezetako kostua izan zuten tailer berriek, ordainketa Foru Aldundia, Deba Garaiko Mankomunitatea, INEM, eta Eusko Jaurlaritzak egin zuten. Tailer berriak ireki zirenean 50

lanpostu sortuko zutela adierazi zen. Azaroaren hasieran 14 langile besterik ez zebiltzan Gureak tailerretan, baina Oñatitik beste 15 berehala etortzear zeuden. Bi monitoreren aginduetara Altuna enpresarentzat giltzak enpaktatzen zituzten eta, eurentariko batek aditzera eman zuenez, laster hasiko omen ziren beste lanen batzuetan, enpresa gehiagorekin harremanetan zeuden eta. Jende gehiagok ere ekin behar omen zion lanari, adin-muga 21 urtetik 18 urtera jaitsi behar bait zen.

Mendi taberna

Mendi da zure etxea

Maalako Errabala 4, Tfnoa: 79 20 54



INEMen datuen arabera apirila okerrerena

Apirilean langabetu gehien

Langabetu gehienak industria sailean

4.671 langabetu zeuden Deba Garaian irailaren bukaeran INEMn. Ez zen irailekoa urtean zehar eman zen langabetu kopuru handiena izan, apirilekoa baizik, 4.978 langabaturekin. Bestalde, langabetu kopuru txikiena, uztailean eman zen, 4.536 langabaturekin.

Langabetuen sexuari begiratuz gero, esan behar da, batzaz beste, urtean zehar langabezian zeuden gizonezkoen portzentaia %41ekoa izan dela, eta emakumeena, berriz, %59koa. Adinari begiratuta, INEMeko datuek diote 25 urtetik beherakoetan, %42 lanik gabe zego-

ela, eta 25 urtetik gorakoetan %58.

Datuak sektore desberdinei aplikatuz, industriak langabetuen %45a bilduko lituzke; nekazaritzak %0,6a; eraikuntzak %3,5a eta azkenik zerbitzu sektoreak %22,5a. Horri gaineratu behar zaio lehen lana aurkitu ez duten langabetuen portzentaia: %28.5ekoa.

Urtea bukatu ondoren langabetuen kopurua zertan geldituko den esaterik ez badago ere, aurreko hiru urteetan hauexek izan dira zifrak: 1987an 4.708 langabetu, 1988an 4.346, eta 1989an 4.615.

*** Arizmendiarieta sariak**

Urriaren hasieran Arizmendiarieta lehiaketaren 5. ediziorako deialdia egin zen, azaroaren azken egunetan irabazleen izenak jakitera eman zirelarik. Lehiaketaren gaia "Egungo gizartearen diruarekiko menpekotasuna" zen. Irakaskuntza ertaineko lehen zikloko ikasleen mailan, 50.000 pezetako saria Irma Apaolaza, Saioa Arando, eta Garbiñe Errastik aurkeztutako "Txin, txin, diruaren hotsa" lanak eskuratu zuen. Bigarren zikloko ikasleen mailan, 50.000 pezetako saria Maite Uranga, Iñaki Zabaleta, eta Igor Arresek eskuratu zuten "Egungo gizartea diruaren menpeko" lanagatik. Unibertsitate mailako sailean lan bakarra aurkeztu zen, Asun Agirianorena, eta berari 60.000 pezetako saria eman zitzaion.

*** Hauteskunde Sindikalak**

Abenduaren 15er arte ez ziren bukatuko Hauteskunde Sindikalak, horregatik ezin da azken emaitzen berririk eman. Dena den, azaroan Arrasaten zeuden datuak hauetxek ziren:

ELA 65 delegatu izatetik 77 lortzera pasatu zen. CCOO-k 49ra igo zituen 1989ko 40 delegatuak, eta UGT 37 edukitetik 32 edukitzera pasatu zen. LABek, berriz, bukatzeko, hilabete terdi falta zenean, 10 delegatutik 30 delegatura igo zuen.

*Etxe txukuna
Etxe kuttuna*

Ehune

Apainketa

Tfnoa: 77 11 48

Arrasate

*** Futbito txapelketa**

Urriaren lehen asteburuan Zaldibarko futbito txapelketari eman zitzaion hasiera. Zaldibarko txapelketan parte hartzeko 900 pertsonak eman zuten izena, 60 taldetan banaturik. Ondorengo faseetan partiduetan bakarrik Zaldibarko frontoian jokatuko badira ere, lehen fasean, Musakolako Kiroldegian eta Santa Teresa Ikastetxeko kantxan ere jokatu ziren. Izugarritzko erakarmena izan du txapelketa honek Arrasateko taldeen artean, eta astero-astero, hutsik egin gabe, ehundaka pertsona dira, ikusle edo jokalarik gisa, aurrez aipatutako tokietan biltzen direnak.

*** Garraiolarien greba**

Garraiolarien sindikatuek grebarako eginda zuten deialdiari erantzunez, urriaren Arrasateko garraiolariak grebari ekin zioten. Grebari bi astez eutsi zioten garraiolariak eta, egia esan, eragin nabarmena izan zuen, batez ere bigarren astean. Gurutzebideetan jarri zituzten piketeak, edozein lan-garraio eragotzi zuten, ondorioz Arrasateko edozer sartu edo ateratzea ia ezinezko bihurtu zuten.

Okindegietan jende ilada luzeak, janari dendetan jenerorik eza, gasolinetan erregairik ez, enpresetan lehengai faltan langileak etxera bidali beharra, etab. Ez zen alperrikakoa gertatu garraiolarien protesta, administrazioa negoziatzera bultzatu zuten eta, dirudienez, arazoak konpondu.



Hitzarmenaren sinaduraren uneak

Euskararen aldeko Hitzarmena**Jabi Ozaeta hitzarmeneko teknikari izendatu**

Arrasaten euskararen erabilpena indartu asmoz, martxoaren 28an herriko 38 elkarteek hitzarmen bat sinatu zuten. Sinatutakoaren arabera, elkarteek, bakoitzaren bizimoduaren arlo guztietan, euskaraz bizi ahal izateko ahalegin guztiak egiteko konpromezua hartu zuten. Sinatzaileen artean, Arrasateko bizitza ekonomiko, sozio-kultural eta politikoa erkin zerikusia duten elkarteak daude.

Hitzarmena sinatu zuten elkarteek euren arteko harremanak euskaraz gauzatzeko izan zitzaizketen zailtasunak no-

labait konpontzeko frogak gainditu ondoren, teknikari-dinamizatzaile bat kontratatu zuten, Jabi Ozaeta, hain zuzen.

Hasieran sinatu zuten elkarte edo erakundeak 38 izan baziren ere, gaur egun 48 dira sinatzaileak. AED elkartearen izan zen hitzarmen horren bultzatzaileetariko bat eta, elkartearen presidentea den Josemari Mujikak zioenez, hitzarmenaren borondatezko izaerari garrantzia eman behar zitzaion, legeak jarri ditzakeen trabak gainditzeko bide bakarra izan bait zitekeen.

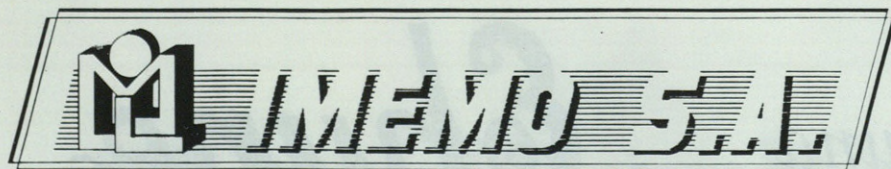
**Injinerutza, Muntaiak
Mekanizatuak**

Basabe poligonoa,
B-O pabilioia
Tfnoa: 79 83 33
Fax: 77 10 19

“PAL”**burdindegia,
brikolage eta
tresneria**

Uribarri etorbidea 3, Tfnoa: 79 31 99



Irailerako bukatuta zeuden ikerketak

Ikerketa sozioekonomikoak

Nekazaritzaren egoera txarra aipagarri.

1989ko urriaren hasieran Udalak lau ikerketa sozio-ekonomiko egiteko erabakia hartu zuen. 1990eko apirilerao lau ikerketak eginda zeuden.

Lehenengo ikerketa, Nekazaritza eta Abelzaintzari zegokiona, Patxi Montorok egin zuen. Ikerketa horren ondorio nagusia Arrasaten geroz eta jende gutxiago ari dela lan sektore horretan, gehienak edadetuak direlarik gainera. Beraz, etorkizun txarra,

Zorione Garitanok egin zuen bigarren lana, inguruetako Turismo eta Ostalaritzari buruzkoa. Kooperatiben

munduak bisita ugari erakartzen dituela aipatzen zuen ikerketak, baina etortzen diren bisitariei ez zaiela behar bezalako zerbitzurik eskaintzen.

Industri eta birkontratazioari buruzko ikerketa egin zuen Antxon Herrerok, ahaztuta dauden industri-iharduerak bultzatzeko beharra adierazten zuelarik.

Azken ikerketa Jose Antonio Azurmendik egin zuen, irakaskuntza ez-arautuari buruzkoa, ikasketa osagarrien mundua aztertzen zelarik, hizkuntzak, musika...

*** Almen, 25. urteurrena**

Almeneko Eskola zabaldu zenetik 25 urte joan dira eta urriaren hirugarren astean urteurren hori ospatzeko zenbait ekintza burutu ziren, gehienak jai girokoak. Hasieran 40 ikasle biltzen zituena eskolak, orain ikastola denak, egun 1.440 batzen ditu, dauden 50 taldeetatik 47k ikasketa guztiak euskaraz egiten dituztelarik. Almeneko ekintzetan aspalditik bertan egon gabeko jendea bildu zen, eta baita ere Antonio Campos, Ikastolen Konfederakuntzako Lehendakaria.

*** Azokan arazoak**

Azaroaren lehen asteko Gobernu Batzordean, Arrasateko Udalak azoka plazaren postuen banaketa berria onartu zuen eta, postuok betetzeko lehiaketara deitzea erabaki. Erabaki horren arabera, azokan hiru motatako postuak bereiztu beharko liriateke: finkoak, ibiltariak, eta baserritarrenak hain zuzen. Udalak erabakia hartu eta bi astetara, normalean azokan biltzen diren saltzaileek, greba eginez, protesta ekintzak burutu zituzten, merkatuaren postu banaketarekin desadostasuna erakutsiz. Protesta ekintzen artean nabaria izan zen goiz batean herriko kaleetan zehar egin zuten manifestaldia. Postu kopuruaren gutxitzea eta postua alokatzearen prezioa %50ean gehitzea ziren azokako saltzaileek nabarmenki salatzeko zituzten bi puntuak.

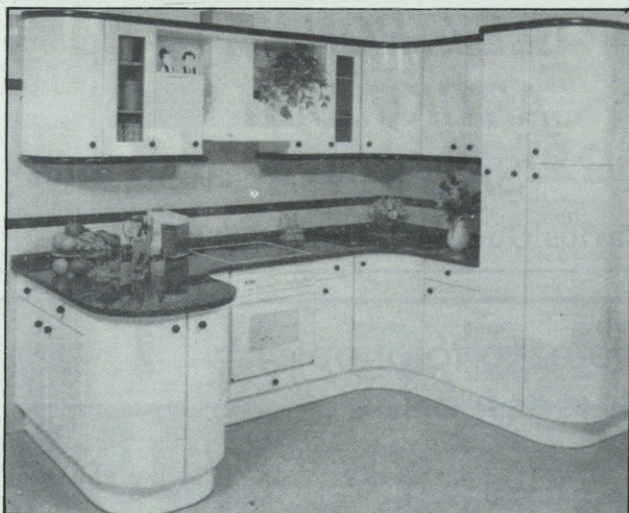

Berango

**Sukalde eta bainugelako
altzariak,
mahaiak eta aulkiak**

Igeltseritza, iturgintza eta elektrizitatea gure esku

Erakusketa: Legarre pabilioia z/g, Gipuzkoa Etorb. Tfnoa: 79 01 92 ARRASATE

* Iturbiden lanpostuak

Jakina denez, Iturbide Egoitzan Karitateko Mertztedariak ari izan dira lanean. Lan hori utzi behar zutela eta, Udalak enpresa baten zerbitzuak kontratzea pentsatu zuen, hutsune hori bete zezan. Bete beharreko lanpostuak hauek lirateke: 3 erizain, klinikako laguntzaile 2, garbitzaile 2, eta beste 2 sukaldari. Karitateko Mertztedariak 1991ko urtarrilean alde egiteko asmoa bazuten ere, ordeko zerbitzua abiarazi arte gelditzeko konpromezua hartu zuten.

* Haltzak badu bihotzik

1989an "Cafe Iruña" sariaren artean, nobela laburrari zegokiona irabazi ondoren, Iñaki Mendigurenek 1990eko azaroan "Haltzak badu bihotzik" nobela laburra nola argitaratzen zioten ikusi zuen. Arrasaten, Iñaki Mendiguren liburua inguruan, ikusmin handia sortu zen, aspalditik bertan bizi baita, berak ikusmina baino gehiago "morboa" deitzen zion arren.

* Txikilandia urte hasieran

Gobernu Batzordeak, Musakolako kiroldedian urtarilaren 2tik 5era bitartean Gabonetako Jolas Parkea jartzea onartu zuen, Txikilandia izena daraman parkea. Gabonetako Jolas Parkeak bi milioi eta erdi baino gehiagoko aurrekontua zuen.



Lehortearena arazo larria izan zen 1990ean

Urkulu kapazitatearen erdian

Urriaren urte guztian baino ur gutxiago

Aurten aspertu arteko berria izan da lehortearena. Arrasate Pressen behin baino gehiagotan horrekin zerikusia duen zerbait argitaratu da. Dena den, une pozgarriak ere izan dira eta horien artean apirileko euri zaparradak azpimarragarriak dira, ia egunero zaparradaren bat erori bait zen, urtegieta ondo nabaritu zelarik. Apirilean Urkuluko urtegiak 131 litro jaso zituen metro karratuko, urtegiaren kapazitatea %56ra igoz.

Urriaren erdialdera, berriz, urtegiaren kapazitatea %51koa zen, urte guz-

tiko baxuenetarikoa, 5.124.201 metro kubikorekin. Azaroaren azkeneko euriek kopuru horiek igo zituzten. Bergara, Arrasate, Aretxabaleta, eta Eskoriatza dira oraingoz Urkuluko ura jasotzen duten herriak. Oñati eta Elgetara oraindik Urkulutik ura eramaten ez bada ere, lanak hasiak dira lehenbailehen herri horiek Urkuluko ura jaso dezaten. Deba Garaiko Mankomunitateko herrietatik Antzuola da Urkuluko ura jaso ahal izateko oraindik lanak hasi ez dituen herri bakarra, baina dirudienez, han ez dago ur problemarik.

BAZAR

TOKI ON

ELEKTRONIKA ARTIKULUEN SALMENTA

J. Carlos Guerra 1, Tfnoa: 79 91 64

FERRERIAS

Kolorezko fotokopiak
Enkuadernazioak
Planoen erreprodukzioa
Enkuadernazioak

Ferrerias 23, Tfnoa: 79 46 62ARRASATE

FAX
PUBLIKOA
DUGU



Presoen aldeko mobilizazio asko egin ziren

Epaiketa ugari

Bi presok hamar urte espetxean

Arrasateko presoei dagokienez, 1.990 urtean aipagarriena, Ramon Bidaburu "Txarra" k eta Pedro Guridi "Pedrotxo" k, Estatuko presondegietan, hamar urte bete dituztela izango litzateke. Arrasateko Amnistiaren aldeko Bartzordeak omenaldi gisa, ekintza ugari antolatu zituen.

Horretaz gain, bi atxiloketak entzumen handia izan zuten: batetik 1989ko irailean Xabier Atxa, Igor Letona, eta Joseba Korta gazteena; bestaldetik urtarrilaren 18an, Beronika Garairena.

Hiru gazteen kasuan, gartzelatu

egon ondoren, apirilean Madrilan epai-
tuak izan ziren eta, fiskalak 8 urtetako
zigorrak eskatzen bazituen ere, 20 hi-
labeteko ezarri zitzairen, uztailaren 17an
askatu zituztelarik.

Beronika Garaik hilabete egin zuen
espetxean, urtarrilaren 18an atxilotu
zuten, eta otsailean askatu.

Ugari izan dira bestalde, epaitu di-
tuzten arrasatearrak, baita presoen se-
nitarteko zein Amnistiaren aldeko Bar-
tzordeko kideek egin dituzten salaketak
ere, gehienetan tratu txarra eta presoak
dituzten bizitza egoera txarrak salatuz.

*** Banku lapurreta**

Aspaldiko partez Arrasaten, aza-
roaren 6an banku lapurreta izan zen,
Banco Gipuzkoanoren portaloiko bule-
goetan, hain zuzen. Eguerdiko 14.05ean
jaso zen deia Ertzaindegian, lapurreta
ordu erdi aurretik izan bazen ere. Arma-
tutako bi lagunek bankuko langileak
mehatxatu eta komunean sar arazi zi-
tuzten, ondoren 3 milioi pezeta eraman
zituztelarik. Dirudienez, lapurrek erabi-
li zituzten armek ez zuten benetako mu-
niziorik. Batek tiro egin bait zuen eta ez
zen kaskilorik aurkitu. Ertzainek he-
rriaren irteera guztietan kontrolak eza-
rri zituzten, auto susmagarri bat ere tar-
tean zelako, R-5 gorria itxura batean,
baina ez zuten lapurrek harrapatzerik
lortu.

*** Udal tasen igoera**

Urriaren hogeitamarreko bilera
Udal Plenoak tasen %8,5eko igoera
onartu zuen. Igoera 1991ko urtarrilaren
lehen egunetik aurrera ezarriko da eta
Plenoan esan zenez, oraindik, beste he-
rrietako tasekin konparatuz, Arrasate
tasa maila bajuenetan omen dabil.
Igoeraren ondorioz, tasa berriak hauek
lirateke: ehorte eskubidea, 1.075 pta.
hiribarruan eta 10.250 pta auzoetan;
zabor bilketa, 1.000 pta hiruhilabete-
roko tasa; uraren prezioa, gutxiengo,
26 pta. m³koko; hortik gora gastatzen
duenak gehiago ordaindu beharko du.

**I
R
A
T
I**

Astegun, jai eta beti...

T A B E R N A

Ferrerias kalea Tfnoa: 79 71 80 ARRASATE

* Euskararen alde

Hizkuntz bereizkeriaz egin ziren salaketan aurrean, Arrasateko 50 erakundek euskararen aldeko agiri bat sinatu zuten. Agiriak zioenez sinatzailerak, bat zetozen Arrasateko Udalaren hizkuntz politikarekin, ez zuten joera diskriminatzailekerik ikusten eta egiten duen ahalegina areagotu beharko lukeela eskatzen zioten Udalari. Sinatze honekin sozialisten salaketari erantzuna eman nahi izan zitzaion, sinatzaileek eztabaida antzutan sartzeko inongo asmorik erakutsi ez bazuten ere. Azpimarragarriak izan ziren Jose Mari Mujikak esandakoak, zinegotzi guztiak hizkuntza bien jabe izan behar zutela adieraziz.

* Telebista pribatuak

Retelevision erakundeak, Estatu mailan telebistentzako azpiegituraz arduratzen denak, Deba Garaian *Antena 3*, *Canal +* eta *Tele 5*ren seinaleak emititzen lehenbailehen hasteko interesa erakutsi zuen. Murugaineko antena erabili nahi zuten, Euskal Telebistarena alegia, baina ezetza eman zitzaion. Horren aurrean Retevisioren beste bat eraikitzeke baimena eskatu zuen, baina Udalaren ezetza jaso zuen. Ondoren, San Andres parean dagoen Kurtze Txikiren magaleko ur deposituan neurketak egiten hasi ziren, eta esan behar da antena hor jarritz gero, telebista pribatuen seinalea bakarrik Arrasaten ikusiko dela eta ez bailara osoan.

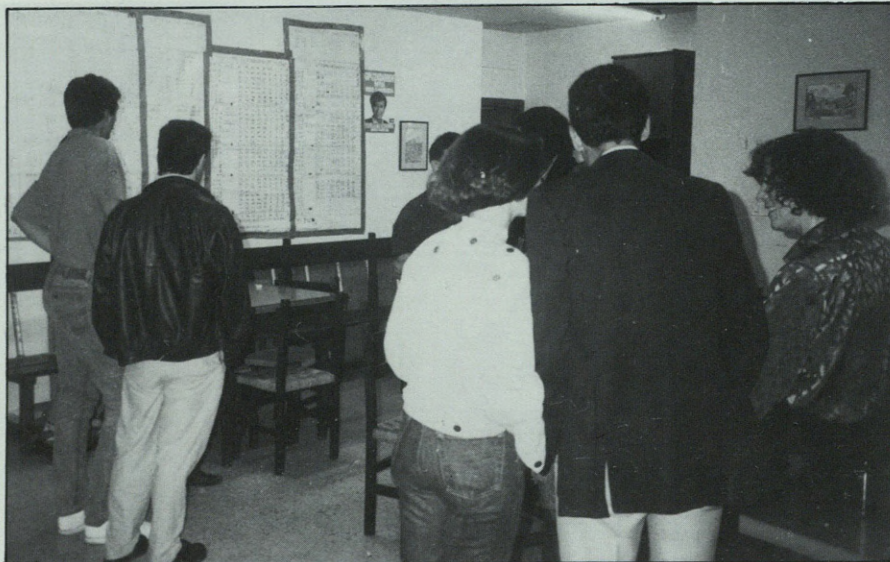

Euria izan zen eguneko protagonista nagusia

Hauteskunde egun motela

la alderdi guztiak pozik agertu ziren

Eusko Jaurlaritzaren Legebiltzarerako hauteskundeak burutu ziren pasaden urriaren 28an eta, Arrasateri dago-kionez behintzat, ez zen aparteko ustegabekorik eman. 20.127 arrasatear ziren botua emateko eskubidea zutenak, eta horietatik 7.108k boturik ez ematea erabaki zuten. Biztanlegoaren %35.33ak abstentzioaren aldeko apustua egin bazuen ere, arrasatearren %16.44ak, edo 3.308 arrasatearrek, HBri eman zioten botua. Herri Batasunaren atzetik alderdi sozialista izan zen botu gehien jaso zuena, 3.016 edo arrasatearren %14.98a. EAJk 2.716 botu eskuratu zituen, kopuru

horrek botua eman zezaketenen %13.49a suposatzen zuelarik. EAK 1.949 botu lortu zituen, edo botu-emaleen %9.68a. Azkenik EEk, arrasatearren %4.15en konfidantza lortu zuen, botutan, 836.

Hauteskunde eguna bera nahiko motela izan zela aipatu behar, ez zen apenas anekdotarik egon, eta gainera egun guztian zehar euria gogoz egin zuen. Behar bada, zeresana eman zuen gauza bakarra inkestazailen presentzia izan zen. Emaitzei begira, alderdi desberdinetako ordezkariak pozik agertu ziren, EEkoa izan ezik.

ZABALETA LIBURUDENDA

ALDIZKARIAK, LIBURUAK...

Zarugalde kalea 10, Tfnoa: 79 65 53 ARRASATE

BRANKA

jatetxea

Egunero menu eta karta



Hilerri berriak 24.222 metro² zabalera izango du

563 milioi hilerri berrirako

8.864 gorpu lurperatu ahal izango lirateke

Uztailaren lehen astean egindako Gobernu-Batzordeak hilerri berriaren oinarritzko proiektua onartu zuen. Proiektu horren arabera, hilerri berria egiteko beharrezkoa izango diren 563 milioi pezeta gastatuko dira. Dirudienez, kanposantua amerikar erara egingo da, gorpuak lur-azpian ehortziz, gainean zelai zabala besterik geldituko ez delarik.

Hilerri berriak 24.222 metro karra-tuko zabalera izango luke eta 8.864 gorpu lurperatzeko kapazitatea. Kan-

posantu berria hiru zatitan banatuko litzateke, bertara joan ahal izateko bi errepide zabalduz, bata Altamiratik eta bestea Meatzerreka auzotik. Bi errepide horiez gain, oinezkoek Monterron parketik abiatzeko aukera ere izan dezakete.

Oinarritzko proiektuaren arabera, kanposantuaren sarreran bi eraikuntza egingo dira. Lehenak, harrera gela eta forentsearen bulegoa hartuko ditu; bigarrenak, berriz, kontserjearen etxebizitza eta administrariaren bulegoa.

* Ingurugiro eskola

Urriaren azkenaldera, Udala auzoko Ingurugiro Eskola izango zenaren proiektua aurkeztu zen. Ingurugiro Eskola hau, Udala auzoko eskola zaharrean kokatu zen, gizartearen eta eskolumeen ingurugiro heziketarako tresna izateko helburuarekin. Egituraren aldetik, Ingurugiro Eskolak, 25 ikasletako taldearentzat izango luke lekua, 350 m² bi solairutan, pilotaleku estalia izango du, eta barruan laborategia, sukalde eta jangelak, logelak eta abar. Irakasle Eskolarekin hitzarmena sinatzeko asmoa zegoen, ikasleek praktikak egin zitzaten. 1991eko hasierarako eskola irekitzea espero zen.

* Makina erreminta

Urtero bezala, Bilboko Erakustazokan makina erremintaren bienala burutu zen, bertan Deba Garaiko ordezkari oso zabala izan zelarik: Eskola Politeknikoa, Saiolan, Ikerlan, Fagor Taldea eta beste hainbat, Deba Garaia eguneroko ihardueraren berri eman asmoz, feria horretan egon ziren. Esatekoa da Makina Erremintaren erakusketa martxan jarri zenean garraioaren saila greban zegoela, eragin handia izan zuelarik. Horrela, zenbait enpresatako stand-ak berandu iritsi ziren, eta bisitarien etorrera ez zen aurreko urteetakoekin konparatzeko bezelakoa izan. Dena dela, azokak egunean, batzate beste, 15.000 bisitari inguru izan ziren.

KOPIOTXOA

Fotokopiak

Planu-Erreproduzioak

Enkuadernazioak

Zarugalde 28, Tfnoa: 79 17 82 ARRASATE



Bizikletak

Bizkaia Etorbidea 10, Tfnoa: 79 65 34 ARRASATE

* Lau arrasatear New York-en

Urriaren azken egunetan lau arrasatearrek New York-eko maratoina eramango zien bidaiari ekin zioten. Maratoina azaroaren 4ean burutu zen, eta bertan 25.000 korrikalarik hartu zuten parte. Horrenbeste korrikalariren artean arrasatearrek ez zuten apartekorik egin, bero handiak eta hasieran sortu zen enbutuak ez zielako utzi. Dena dela, bueltan etorri zirenean, eurentzat esperientzia paregabea izan zela aitortu zuten, eta sekula ez zutela lasterketa batean horrelako jai girorik ikusi. Dena dela, dena ez zen ona izan, hemengo janariaz askotan gogoratzen zirela adierazi zuten eta.

* Mondra euskaraz

Arrasateko kirol zaleek, batez ere futbol zaleek, jakingo dute Mondra eta Donostiako Errealak kontratua sinatu zutela. Kontratu horren arabera, Deba Garaian sortzen diren futbol jokalarien kargu Arrasateko taldea egingo da, donostiarrekin harreman zuzenak edukiko dituelarik. Horretaz gain, kontratuak berak badu aipagarriagorik. Jose Luis Etxeberriak, Mondrako presidentea, kontratuaren kopia jaso zuenean, erderaz idatzita zegoela ikusi zuen. Berehala, kontratua euskaraz sina ote zitekeen galdetu zien donostiarrei. Donostiarrek, Esposito eta Kortabarrak ordezkaturik, Mondraren proposamenari baiezkioa eman zioten.



Udalaren jokabidean ez zen bazterkeriarik ikusten

Udalaren jokaera zuzena

50 elkarte Udalaren politikaren alde agertu

Arrasateko PSOEek Udalak euskaraz ez dakiten herritarrekin politika baztezailea erabiltzen duela salatu zuen Arartekoaren aurrean, Arrasateko Udala elebakarra zela eta herritar erdaldunak Udalarekiko harremanak erdaraz nahi izatera zerrenda berezi batean izena eman beharra zeukala esanez.

Aurretik, Plenoetarako itzulpen sistema jartzeko egina zuten eskaerari ezetza eman zion udalak, lehenik Gobernu Batzordean eta Udaleko Plenoan gero, alderdi sozialista izan ezik, beste alderdi guztien botuez. Ezezkioaren arrazoia bikoitza izan zen: tresneria

jartzearen kostu altua, eta Udaleko langileriarekin hizkuntz eskakizunak direla eta udaletxeko langilegoari eskatzen zaion prestakuntza eta euskararen eza gutza, politikoen jarrera horrekin kontrastanean daudela adieraziz.

Erantzuna iritsi zen eta Arrasateko Udalaren jokabidean bazterkeriarik ez zuela ikusten eman zuen aditzera arartekoak. Sozialistek auzibidera jotzea aztertzerari zirela esatearekin bat, Juan S. Martinen dimisioa eskatu zuten.

Guzti horren inguruan, herriko 50 elkartek, AED barne, Udalaren politikarekin bat zetozela kaleratu zuten.

FELIPE MADINA

ZURAK

Zarugalde 40, Arrasate 79 13 78



TROKO

JANTZIDENDA

Olarte 6, Tfnoa: 79 46 94 ARRASATE



Askoz ere txukunago gelditu da obrak egin eta gero

Udaletxe berriztua uztailetik

Berritze lanak 300 milioi kostatu ziren

Bi urtez obratan egon ondoren uztailetaren bigarren astean ireki zen Arrasateko Udaletxe berriztua. Obrak egin bitartean, udal zerbitzu guztiak Otalora kaleko eraikuntzan egon ziren.

Berritze lanek 300 milioiko kostua izan zuten. Kanpotik garbiketa egin eta barrutik berriztu ondoren, Udaletxeak itxura bikaina hartu zuen. Eraberritze honekin alde batetik Udaletxeari argitasun handiagoa ematea lortu zen, eta bestetik, bulegoak era arrazionalagoan antolatzea, zaharrarekin konparatuta solairu bat irabazten zelarik.

Zerbitzu desberdinen bulegoak kokatzeko ikerketa egin zen arrasatearren artean, zeintzuk ziren gehien erabiliko zirenak jakiteko. Ikerketa horien emaitzak kontuan hartuta, horrela dago Udaletxea gaur egun: beheko solairuan, Udaltzaingoa, Harrera-tokia, eta Artxi-boa; lehen solairuan, Pleno-Aretoa, Alkatetza, Idazkaritza, eta Udal Zerbitzu teknikoen bulegoak; bigarren solairuan, Pertsonal-Saila eta Kontuhartzailtza; azken solairuan, Kultura, Gazteria, Euskara, Ongizate eta Hezkuntza zerbitzuak.

* 10 urte preso

Azaroaren 7an, Ramon Bidaburu "Txarra" eta Pedro Guridi "Pedrotxo" arrasatearrek hamar urte bete zituzten Estatuko gartzeletan. Hori zela eta, omenaldi gisa, Arrasateko Amnistiaren aldeko Batzordeak, zenbait ekintza antolatu zituen, aipagarrienak herri bazkaria eta manifestazioa izan zirelarik.

* Euskara taldeak

1990 urtean lehen aldiz, bailarako euskararen aldeko taldeek euren arteko bilera egin zuten, elkar ezagutu eta bailara mailako elkarlana planteatu eta koordinazioa lortu ote daitekeen ikusteko. Antzuolako *Idolaz* taldetik Hotzon Iparragirre, Bergarako *Jardun* taldetik Jose Angel Mikeo, Aretxabaletako *Beinke* taldetik Aitor Sarasua, Arrasateko AEDtik Jose Mari Mujika eta Juan Luis Arejolaleiba bildu ziren. Oñatik *Laixan* taldetik, azkenik, beste ordeakari bat egon zen.

* Oinarrizko hiztegia

Azaroan "Bostak Bat" taldeak Euskarazko Hiztegia oinarrizkoa kaleratu zuen. Euskarazko hitzei euskarazko definizio eta azalpena ematen zaie hiztegi honetan. Aurrez talde honek "Sinonimoen hiztegia", "Euskarazko hiztegia", "Sinonimoen eta Antonimoen hiztegia" kaleratuak zituen. Egileetarikoa bat Patxi Uribarren, aramaioarra, da.

LORATEGI taberna

Iturriotz 7, Tfnoa: 79 04 67

ONANDIA



Gozotegia
Izozkitegia
Dastalekua

Iturriotz 11, Tfnoa: 79 12 31 ARRASATE

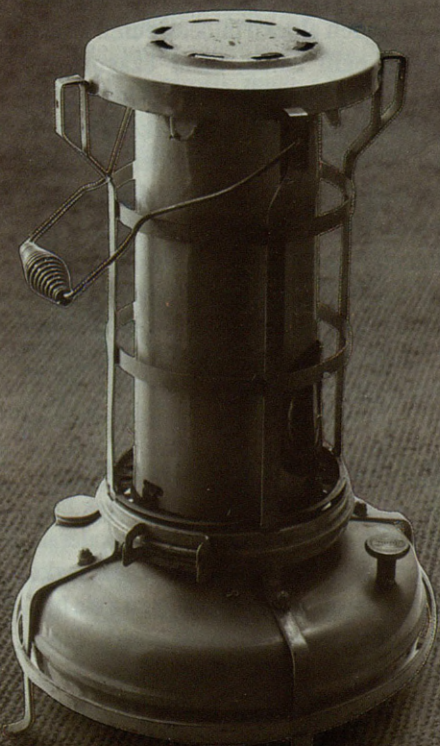

1956

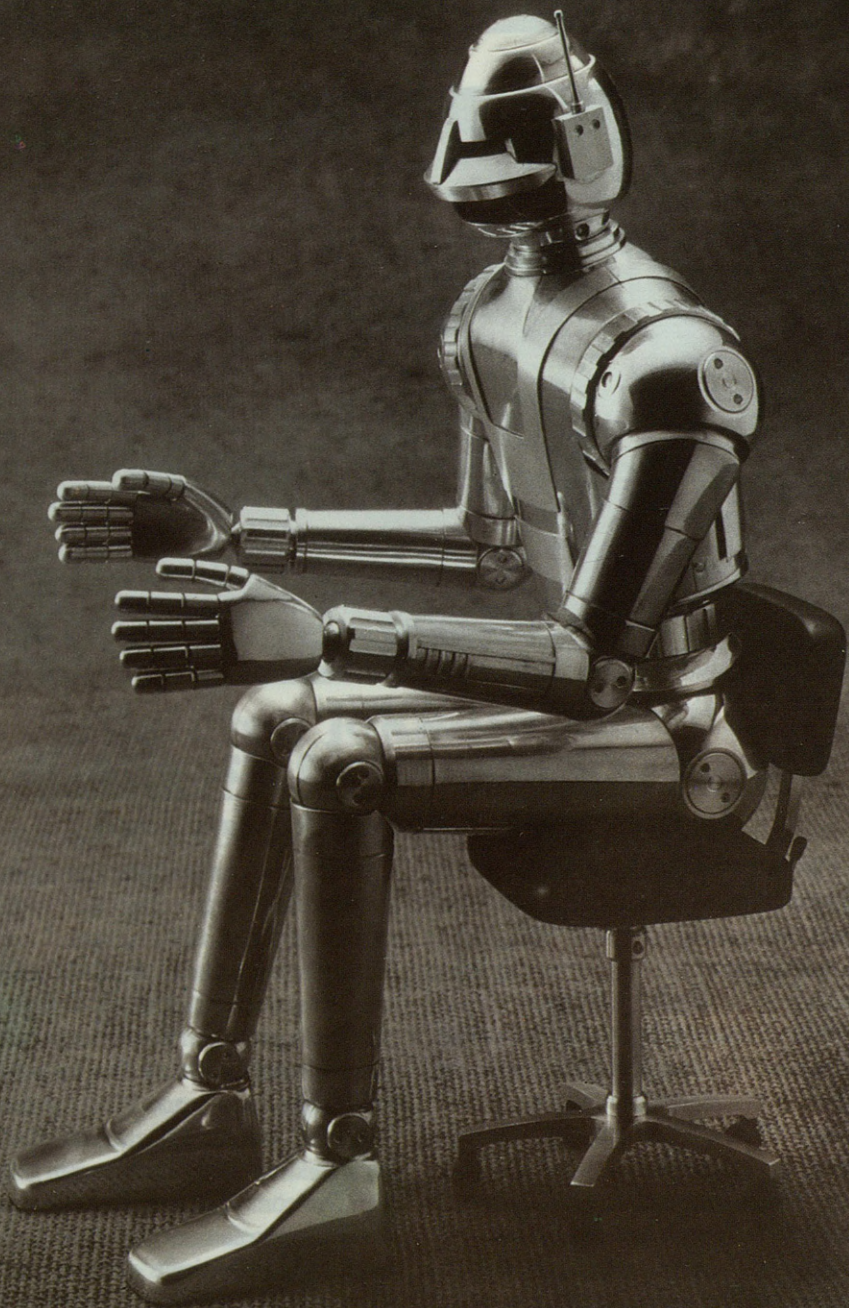

1990

FAGOR-en produktu ugariak

1956an, petrolioeko berogailuak egiten zituen fabrika zen FAGOR. Gaur egun, Euskal Herriko Talde Industrial garrantzitsuen bilakatu da.

14 Enpresek osatzen dute FAGOR Taldea.

Elektrotresnak, Txip-ak, autoentzako segurtate-piezak, produkzioko automatizaziorako injenieritza eta ekipamenduak,

zenbakizko kontrola, robotak... Guzti horiek fabrikatzen ditu FAGOR-ek.

34 urte zifratan

Epealdi honetan, bere teknologia propioa sortu du FAGOR-ek. Eta hori, 34 iharduera-mota desberdinetan aplikatu bide du.

Lortutako salmentek 100.000 milioi pezetako muga gainditzen dute, eta kopuru horretatik %25a baino gehiago esportazioari dagokiona da.

Enpresagintzan burubelari jardunez aritu den 8.000 laguneko giza-talde honek lortu du egun FAGOR-ek berea duen altxorrik aberatsena.

Teknologiaren aldetik etorkizun fastastiko bat.



Teknologikoki fantastikoa

a,eme..interiores

etxeko ekipamendu osoa...



(elasa) g/a ,nola-Orlora, z/a (Arrasate)



GARIBAI 9
20 500 ARRASATE
(GIPUZKOA)
Tlfnoa: 943-791503
Telefax: 791489

Arrasate Presseko lagunek kolaborazio bat eskatu didate. Lausenguaren, konpromezuaren ondoren—laguntza txikia izan arren eta itzulpena jo beharra izanagatik, laguntzeko aukerari nola eman ezetzik? nolabaiteko kezka ere badaukat -zer konta dezake Arrasate Presserako Arrasateko aktualitatea jarraitzen saiatzen den Eibarko kazetari batek?

Nigandik zer nahi ote duten pentsatzeari ekin diot. Arrasate kanpotik nola ikusten den? Azken hamarkadetako kolpe latzaren ondoren bere lekura etortzeko ahaleginetan dabilen eta krisian dagoen herri bateko (Eibar-ko) bizitzan murgildutako profesional honek Arrasate eta bere errealitate sozio-ekonomikoari buruz eduki dezakeen ikuspegia interesgarri izatea gerta liteke. Baina erronka handiegia iruditzen zait 40 lerrotako muga estuegirako.

Zuhurragoa izango da, beharbada, udal bizitzari lotzea. Gogoan dut, orain ia lau urte, aurreko udal hauteskundeak zirela eta, "zimentu gutxiago eta kultura gehiago" izateko ordua iritsia zela aldarrikatu zuen norbaitek—beste leku askotan bezala, egia esan—. Arrasaten beterik zeuden—edo betetzeko bidean—hirigintzako azpiegituraren beharrian oinarrituak. Baieztapena hantustetsuegia izango zen—edo sinplifikatzailea—proiekturik handinahienek zimentu ugari daukate eta oraindik. Nahiz eta aurrerago begira egon.

Zentzu horretan, egia da, hala ere, Arrasaten ezartzen diren erronkak ezberdinak dira, neurri handi batean Eibarrek, besteak beste, bizi dituen itomenik larriekin. Hemen oraindik lan handia dago hirigintza ondare trakets samarra egokitu eta bideak egin, kaleak konpondu, plazarxoak egiteko, eta ur homidurari aurre egiteak ere eskura dauden denbora, diru eta energiaren zati handi bat eramaten du oraindik. Zentzu horretan ere nahiko ondo

Arrasate: begirada bat kanpotik

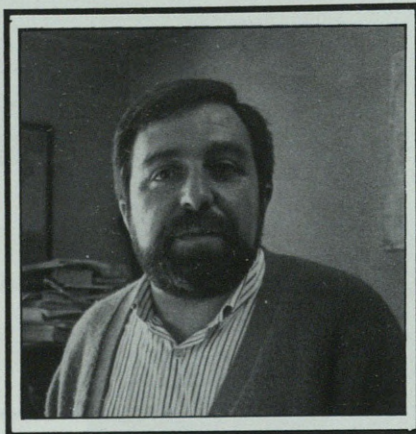

Lino Mondragon,
"El Correo"ko kazetaria

"kokatua" dago Arrasate.

Hemen, eta lekuaren estuarengatik, Arrasaten martxan dauden eta nire ustez balorazio positiboagoa merezi duten bi ekimenak azpimarratzeari interesgarri deritzot. Alde batetik, etxebizitzaren arazoari aurre egin eta merkatu horretan zuzenean esku hartzeko alkatetzak eta udalbatza osoak duen borondatea. Beste administrazio batzuk promozio publikoko

etxebizitza babestuak egin ditzaten lurrak ematearekin ez dute etsi, nahiz eta beste udal batzuen jomuga horixe izan, beti lortzen ez den arren, edo konponbide zaila duen arren. Kooperatiba bat sustatu eta beste "hutsune" batzuk betetzeko bideak jartzeko ekimena, Arrasateko Udalak berriki egindakoen artean aipagarriena iruditzen zait.

Beste arlo batean, S. Andresen berregokitze egitasmo orokorra azpimarratzea merezi duela iruditzen zait. Jose Luis Azkarate eta Kontxi Malletek dioten bezala, Euskadiraiko benetako esperientzia pilotua da: gure herriko betiko langile-auzoetako bat, 50 eta 60. urteetako garapenkeria behartuaren ondarea, 1992 ia mitikoko gizon-emakumeentzat berregokitu eta berreskuratzea. Idazteko egokitu zaidan gairik interesgarrietakoa izan dela eta dela iruditzen zait. Honetan ere Arrasatek bidea urra dezakeela eritzen diot.

Aipatutako bi proiektuok ez dira zimentu hutsa, kulturara edo hezkuntzara iritsi barik. Gure eguneroko errealitatearen zati handi bat hor geratzen dela ematen dute aditzera. Eta gero eta bizimaila hobea lortzeko urrats garrantzitsu dira.

Baina Kultura eta Heziketaren arloan ere ekimen interesgarri askoak badira. Lau aipatuko ditut, boteprontoan. Arrasate Press bera, eta Arrasate Telebista, Udalako Ingurugiro Eskola eta kultur programazio egonkor, duin eta egunekoari eusteko ahalegina.

Izango da oraindik denbora eta lekurik azken aipamen baterako. Konpongabeko eztabaida baten zirriborroa ere egin du Arrasatek. Goraldi sozio-ekonomiko eta industrialari, lanpostuen sorrera garrantzitsuari eta teknikariak, profesionalak eta ikasleak erakartzeko indarrari ez dio zerbitzuen azpiegitura egokiak—kultura eta aisia barne—laguntzen. Baina hortxe dago, eta antzeko beste herriei jarraibidea eman ahal izango lieke.

Irgala Eraikuntzak, S.A.

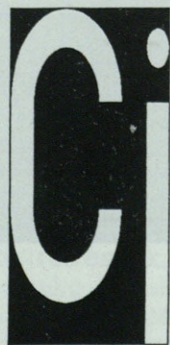

"San Francisco"-U.6.17 Etxebizitza-multzoa
Merkatalgunea

Etxebizitzak, merkataritzarako lokalak, garajeak, bulego,
kontsulta, etab. etarako oinarrekoak.

Obran bertan informazioa eta salmenta-Otalora, z/g (Arrasate)

Kaixo, Joxe:

Hire eskakizunari kasu eginez, hemen doazkik bururazten zaizkidan zenbait gogoeta. Ez dizkik, ez, itzaltzear dagoen 1990 urteak irakaskuntza mundua astintzen duten problemak konpondu. Datozen urteak erabakiorrak izango omen dituk; baina, gaur eta hemen, iluntasuna eta zalantza-garritasuna dituk gure eguneroko ma-haikideak.

Ilun zegok sareen "konfluentziaz" ia lortzear zirudien Euskal Eskola Publikoaren eraikuntza. "Ni Pedro-rena" eta "Ni Pablo-rena", ez diat nik ez batzuk eta ez besteengan bidea elkarrekin jorrazten hasteko borondate handirik somatzen. Zer uste duk hik, Joxe?

Eta erreforma? Dagoeneko baze-kiagu hori zer den, batez ere hezkuntza mundukook. Eta aitortu behar diat ez zaigula gaizki etorri gure prestakuntza gaurkotzeko eta gure metodologiari ere inertziaren hautsa kentzeko. Baina, betiko baina, su eta gar lanean ari den irakasleagoak ez zekik oraindik erreformaren 12-16 ikasgunean erakusterik izango duen edo ez: "fuertea", ezta?

Unibertsitateak ere izango dik bere Erreforma: ugaritu egingo omen dituk "terminalak" diren karrera motzak, zenbait karrera "egokitu", eta, oro har, unibertsital sistema flexibleago bihurtuko omen duk. Irakasle Eskolatik, pen-

Irakaskuntza 1990: arazo ugari aidean

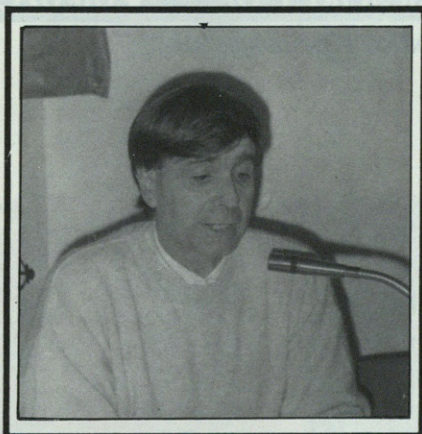

Jesus Garmendia,
Eskorlartzako Irakasle Eskolako zuzendaria

tsa dezakek, erne jarraitzen diagu prozesu hau. Ea, bada, Bethleemgo izarrak argitasun apurtxo bat ekartzen digun, hemen ere galderak dituk nagusi eta !

Orainarteko arazo potolo horiek baztertuz, beste puntu batzuk aipatuko dizkiat, Joxe, xumeagoak baina, aldi berean, pozgarriagoak direnak, eta gure bailaran bareziki eman direnak.

Oso positibotzat jotzen diat irakaskuntzak lan mundura hurbiltzeko egin dituen ahaleginak (3. Lanbide Moduluak, Postgrado kurtsoak, Formakuntza Okupazionalaren arloa, Erreziklari saioak, etab...).

Pozgarria duk, halaber, azken urteotan eskualdeko eskola guztietan eman den aurrerapena irakaskuntzaren euskalduntze prozesuan : ba al dakik 89-90 kurtsoan "A" ereduiko ikasleak % 7,57 besterik ez zirela Arrasaten O.H.O. mailan? Garbi zegok, beraz, Eskolek hartu dutela tinko azken urteotan Administrazioaren aldetik epeldu egin bide den euskalduntzearen erresposabilitatea.

Beste zenbait ekintza ere aipagarri direla uste diat: Udalako Ingurugiro Eskolaren sorrera, "Larunbat-eroak", Arrasate Press eta ATB-ren inzidentzia, erreformaren inguruko "mogida" izugarria...

Guzti horrek zera adierazten dik, Joxe, jendea gogor ari dela lanean, sarritan baldintza kaxkarretan bada ere (galdetu Ferixalekuko maisu-andereñoi iragan kurtsoa nolakoa suertatu zaien, adibide gisa). Eta jarrera hori zoriontzekoa duk.

Zoriontzekoa den bezala, bukatzeko, ALMEN ikastetxea bere 25. urtemugan: urte askotarako !.



AHIZKE-CIM Koop. E.

ACEIG-FECEIko kidea
Cambridge Unibertsitateko PETeko
Batzorde Antolatzaileko Kidea

Alemana	Haurrak	Maila guztiak
Frantsesa	Gazteak	Azterketarako prestakuntza
Ingelesa	Helduak	Ohizko ikastaroak eta trinkoak
Enpresak		

Araba Etorbidea 4, tfnoa: 79 01 32 ARRASATE



ESKAINNTZA:

- **Auditoriak**
- **Kontabilitatea**
- **Bideragarritasun azterketak**
- **Pertsonal aukeraketa**
- **Zerbitzu fiskalak**
- **Zerbitzu laboralak**
- **Zerbitzu juridikoak**

Otalora Lizentziatua 4, Etxebehea, Tfnoa: 79 93 11
ARRASATE

a,eme..interiores

Zonalderako banatzaile ofiziala

SWISSFLEX[®]



Ametsetako oheak:
SWISSFLEX
ohe-mota berrienak.
Urrutiko aginteaz
eta ordenadorez
zuzenduak.

Lau eskola publiko, bi ikastola, bi eskola pribatu-kontzertatuak, Umezaintza, Institutua, eta Eskola Politeknikoa dira gaur egun arrasatearrek, herrian bertan, ikasketetarako dituzten aukerak. Gertu daudelako eta gainera arrasatear ugari bertara joan izan direlako ere, Almeneko ikastola eta Eskoriatzako Irakaslego Eskola kontuan hartzekoak dira Arrasate inguruko irakaskuntzari begirada orokorra emateko orduan.

Eskola publikoak

Euskal Herri mailan behintzat, irakaskuntza munduan, azken joera publikotasunaren aldekoa da eta Arrasaten ere gauza bera gertatu da. Duela urte batzuk eskola nazio bezala ezagutzen zirenak, gaur egun eskola publikoak dira: Musakola, Erguin, Feriala, San Andres, eta Umezaintza. Beste joera azpimarragarria ere duei dagokio, bai eskola publikoei eta baita ere gainontzekoei, A eredu, hau da, erdaraz egiten den irakaskuntza, desagertzeko bidean dagoela

Eskola publikoak banan banan harturik, ondorengoak izango lirateke datuok: Ferial ikastetxean, eskolaurreko ikasketetan 10 ikasle daude, guztiak B eredu; OHOari dagokionez, 61 ikasle ari dira, bost taldetan banaturik eta B eredu. Erguin ikastetxean B eta D ereduetan banatuta daude ikasleak; Eskolaurreri dagokionez 25 ikasle daude B ereduko bi taldetan banaturik, eta beste 39 D ereduko hiru taldetan. OHOn berriz, 262 ikasle banatzen dira B ereduko hamalau taldetan

Erreforma egunen garaia

eta 49, D ereduko lau taldetan. San Andreseko Eskola Publikoan, eskolaurrean 43 ikasle daude, hiru taldetan banaturik. OHOn berriz, 158 ikasle dira San Andresen dabilzanak, zortzi taldetan. Azkenik, eskola publikoei dagokionez behintzat, Musakolako Eskola Publikoa, eskolaurrean bi taldetan banatutako 32 ikaslerekin, eta OHOn 212 ikasle hamahiru taldetan banaturik, guztiak B ere-

dukoak.

Umezaintza haur-eskolan, 190 haur dabilta hamabi taldetan banaturik, horietatik 55 B ereduari dira eta 135 D ereduari.

Ikastolak

San Frantzisko Xabier eta San Viator Ikastolak Arrasaten bertan, eta Almeneko Ikastola herritik kanpo, dira arrasatearren aukerak, ikastoletara joatea erabakiz

gero. Aipagarririk badago ikastolen kasuan, zeren eskola publikoetan ikusi den bezala, ikasketa guztiak berriz B eta D ereduetan egin baitaitezke. Ikastoletan aldez, A eredu ere eskaintzen da, kontraesana badirudi ere.

San Frantzisko Xabier Ikastolan 90-91 ikasturtean, eskolaurrean eta B ereduari 141 haur matrikulatuta zeuden, bederatzi taldetan banatuta; D ereduari berriz



Irakasle Eskola aldaketen atarian

232, hamabi taldetan banaturik. OHOari dagokionez, B ereduari 265 izan ziren matrikulatuak, hamazazpi taldetan, eta 586 D ereduko beste 30 taldetan.

San Viator Ikastolan, baita Almenen ere, OHO ikasketak eskaintzeaz gain, IEEOak ematen dira, eta hain zuzen, maila horietan aurkitzen da A ereduari. OHOko mailei dagokionez B ereduari dabilzanak 236 dira San Viatorren, eta D eredukoak 350. Maila ertaineko ikasketetan, bi zikloak kontuan hartuz, 169 dira A ereduari dauden ikasleak, 48 B ereduari, eta 197 D ereduari dabilzanak.

Almen sortu zenetik hogeitabost urte pasatu dira, eta hamazortzi ikastola bihurtu zenetik. Aurtengo ikasturterako OHOko maila desberdinetan 882 ikasle matrikulatu dira. Kopuru horretatik 79 B ereduari ari dira, gainontzeko guztiak D ereduari daudelarik. Batxilergo edo erdi-mailako ikasketei dagokionez 547 ikasle dira 90-91 ikasturterako matrikulatuak, 84 A ereduari, eta beste 463ak D ereduari. 1.429 ikaslerekin, inguruko ikastetxe handiena da.

Institutua

Batxilergo Institutuaren kasuan ezin da eredurik aipatu, euskara eta erdera taldeak daudela baizik. 605

ikasle matrikulatu ziren Batxilergo Institutuan 90-91 ikasturtera begira. Horieta 179k euskaraz burutzen dituzte ikasketak, eta gainera 426ak, erderaz.

Institutuko datuak lehen aipatutako joerarekin bat ez badatoz ere, ikasle gehienak erdarazko adarretik doazelako, esan daiteke, Arrasaten eta inguruan, irakaskuntza euskalduna dela nagusi. Normala denez, bakoitzak ikasketak zer hizkuntzetan nahi dituen egin aukeratu behar du, eta alde horretatik normala da inguru euskaldunean, ikasketa euskaldunen joera nagusi izatea. Hala ere, gerorako, hau da lan mundurako edo unibertsitaterako, egokiena ote den galdetzen du zenbaitek bai bata eta bai bestea, gehiengutan, erdararen erresuma zabalak direla jakinda.



Txikitatik eskolara joan beharra ere...

EP eta Irakasle Eskola

Alboko erreportaiari ez da ia aipamenik egin, ez Eskola Politeknikoa eta ezta Eskoriatzako Irakasle Eskolari buruz ere. Arrazoiak? Bata zein bestea, zuzenean lan mundura begira daudela. Alde nabaria dago batetik bestera, eta ez bakarrik arlo akademikoari dagokionez, batak eta besteak duten etorkizunagatik baizik.

Aurrekoaz konturatzeko datu estatistikoei begiratzea besterik ez dago: Eskola Politeknikoan, bai ikasketa ertainetan eta baita injinerutzakoetan, matrikulaketak gora egin du azken urteetan, lortu duen prestigioaren ondorioz seguraski.

Eskoriatzako Irakasle Eskolako matrikulazioak beherako bidea darama azken urteetan. 84-85 ikasturteetik hona, urte batean ezik. Lana aurkitzen hasteko orduan oso zaila daukatelako, noski.

Horren aurrean eskolari beste irtenbide bat eman behar izan diote, graduatuentzako ikastaroena hain zuzen: Itzulpengintza, kultur animatzaileena, soziolinguitika ikastaroak, etab. dira bertan eskaintzen direnak. Badirudi aurrerantzean ere hortik jo beharko dutela.

AKADEMIA

BASTIDA

INEMek homologatutako ikastetxea

- Mekanografia
- Takigrafia
- Informatika
- Kontabilitatea
- Klase partikularrak

Ferrerias 44, etxebehea
Tfnoak: 79 3216 / 79 77 13
ARRASATE

Ana Mari Arana

23 urtez andereño

Orain 23 urte hasi zen Ana Mari Arana aramaioarra Arrasateko lehen ikastolan, Magisteritza Gasteizen egin ondoren. Orain Ferixalekuko ikastolako andereñoa da, Arrasateko ikastola guztietatik pasa eta gero.

— Zelakoa izan zen lehen ikasturtea, zenbat ikasle zenituzten eta zer egiten zenuten?

— Lehen taldea 18 ikaslekoa zen, eskolaurrean. Ezer ez geneukanez, dena esmatu beharra zegoen eta, edozer ikasteko, abestiak eta jolasak erabiltzen ziren. Horregatik oso gustora etortzen ziren umeak eta gurasek ere, umeak pozik ikusita, ume gehiago bidaltzen zuten. Herri guztiko umeak genituen, autobusez joaten ginen denak jasoz eta abestuaz. Behin, autobusa gidari barik geldirik zegoela, ume batek eskuko freno kendu eta sekulako sustoa izan genuen.

— Kondizioak gogorak izango ziren lehen urteetan?

— Baldintzak oso karrak ziren, material aldetik, lokal aldetik eta abar. Lehenengo, abadetxean hasi ginen eta geroago hiru gela ireki genituen Musakolan. Material bakarra *Xabiartxo* liburua zen, oso pobrea. Paperik ere ez genuen eta Eskola Politeknikokoa erabiltzen genuen, alde batetik makinaz idatzita zegoena, marrazkiak egin eta idazte-



ko aprobetxatuz. Umea geureganatzea nahi genuenez, pedagogia berria eta ezberdina behar zen material aldetik ere eta bestaldekik ekartzen genuen, muga tranpak erabiliak beti.

Guk erabili nahi genituen metodoentzako, kanpora jo beharra zegoen, Kataluniara, Valenciara joan ginen eta baita Algeriara ere, Freineten ikastaro batera. Gero, beste herrietako andereñoekin harreman handia genuen, esperientziak trukatzeko. Pastilina eta pottokak ikastolan erabili ziren lehengo aldiz.

— Zein alde on eta txar ikusten diozu orduko egoerari eta oraingoari? Hezkuntza sistemari dagokionez, zer aldatu da?

— Lehen dena traba zen, baina gure helburu nagusia euskara genuen, kinka hartatik ateratzea. Orain horrez gain, kalitatea ere zaindu egin behar da, baina ez nuke esango sistema asko aldatu denik. Gurasoak eta umeak erakartzeko pedagogia ezberdina lortu genuen, inguruan ez bezalakoa. Gogorapen berezia daukat lehen urte haietan gurasoekin genuen harremanaz, batera lan egiten genuen gauza guztietan eta babes handia ematen ziguten. Orain ez dago halakorik.

Alde txar bezala, 72an kanporatu egin gintuzten ikastolatik eta kontu itsusia izan zen, nahiz eta gero berriz denok berriz hasi. Nagusien arazoak dira eta larri-

tu egiten dira umeak tartean dadudenean, umeek ez daukate-eta, ezer zer sufriturik.

— Lehen andereño, orain ere bai. Zertan aldatu dira umeak?

— Umeak ume beti. Gaur egun erraztasun gehiago daukate eta kritikagoak dira eta hitz egiteko ere ez daukate arazorik pentsatzen dutena askatasunez adierazteko. Garai batean hitzak kontuz esan behar izaten zituzten eta gaur beldurra galdu egin dute. Alde txar moduan, ikastolatik kanpo oso lanpetuta daude umeak eta ez daukate jolaserako ere astirik. Bere pertsonalitatea formatuko bada, umeak jolasa behar beharrezko du.

Zelan ikusten duzu ikastolaren oraina eta geroa? Zer arazo bizi ditu?

Orokorrean erreflexioan murgildurik gaude eta ez dakigu argi gure etorkizuna zein izango den, publikotasuna, erreforma eta abar dirrela eta, aldagai asko ez bait daude gure esku, goitik aginduko dituzte eta.

Arrasateri dagokionez, umeak hainbeste eraikitentan edukitzea arazo da, sakabanatuegi gaude, edizio bakarra edukitzea ezinezkoa dela badakigun arren Ferixalekuari dagokionez, jolastokiaren arazoari begiratzea eskatuko nioke Udalari, eskola ordue-tan behintzat umeek non jolastua izan dezaten aparkalekua libre utz dezatela.

Umeak jolasa behar du, eta gaurkoek ez dute astirik

Ez du Atxagarenarekin zerikusirik, baina iruditzen zait txoriak harriduraz begiratzen diola sugeari, urrutitik, eraso egiten ausartzen ez den bitartean, herritarrek politikari begiratzen dion bezala. Eta politikarik hurbilena herri bateko udalarena den arren, beldur naiz herritarri hori ere ez ote zaion arrotz samarra gertatzen, berari zuzen-zuzenean dagokion gai baten ingurukoa ez denean behintzat. Horrela, agertu eta desagertu egiten da politika, herriaren bizitzaren zirrikituetan sartu irtenak eginez, eta goi-goitik begiratuko diot nik ere urte politikoari, gertatutakoetatik gogoan arrastoa utzi didatenak baino ez ditut aipatuko.

Hainbeste kostatako saihebidetuek ekainean eman zuen aukera Arrasate albotik eta goitik ikusiaz zeharkatzeko. Urte t' erdi gehiago eta aurrekontua ondo gainditu eta gero ebaki zen azkenean inaugurazioetako zinta bedeinkatua. Udalak, bestalde, zergeri buruzko politika aldatu egin du, eta zerga gehiago ordaindu beharko ditu aurrerantzean arrasatearrak. Politika horixe da herritarra benetan iratzarrazi eta pizkortzen duena.

Politikaren gurpilak, Arrasaten bakarrik ez baina Autonomi Elkartea

Txoriak sugeari begiratzen dionean



Arantzazu Loidi,
Kazetaria

osoan, abaila handiagoan egin zuen bira urriaren 28 inguruan, eta Arrasaten ere hauteskundeak gatzik gabeko horietakoak izan zirela esan behar, aurreko kanpaina eta bozketa eguneko normaltasunagatik, behintzat. Hala ere, ez zen orduko emaitza

garrantzia zuen bakarra, maiatzeko udal hauteskundetarako kalkulua egiteari emana izan bait da bat baino gehiago.

Maiatzerako kalkuluekin dabiltzanak Arrasateko sozialistak dira, edo niri behintzat hala iruditu zait. Udalean ekimen eta ekarpen gutxi izan arren, inork egindakoari trabak jartzen espezialistak izan ... Azken hauteskundetarako euren esparrutxoari eutsi nahi izan diote, eta euskalduna den orori harrika ekin. Ezin da bestela azken plenoetako iskanbila ulertu. Ni harrিতта uzten naute botuak biltzeagatik alderdiek har ditzaketen jarrerak eta egiten diren manipulazioek. Euskara ere politika bihurtu dute, eta diskriminazioa aipatzen du zenbaitek galdu nahi ez den lorategiaren ustezko defentsan. Eta eurak baino integratuago egongo da ustezko "defendatua", euskaraz ez dakiena. Eta gerra horrekin jarraituko dute datorren maiatzeko hauteskundeetan alkatetza eskuratzeko biderik ikusten duten artean. Bitartean, herri gobernazezinaren irudia salduko dute bazter guztietan, euskaraz bizi nahi duten 38 elkarteren eta horietan ari den jende pluralaren ahotsari entzungor eginganda.

KILI-KOLO

Ferrerias 21, Tfnoa.797006
ARRASATE

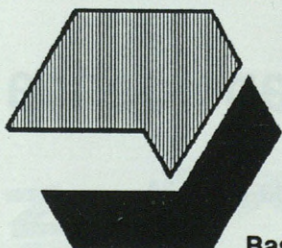

ZENBAKI

**Kontabilitatea, Fiskalitatea
Lana, Zuzenbidea
Juridikoa, Finantzaketa
Aseguruak**

Basabe industrialdea ARETXABALETA Tfnoa: 79 88 75 / 79 75 99

Udal Hauteskundeak aurrean eta mila botu aidean

Bi dira, 1990. urteari agur egitear gauden honetan, udaleko bizitza politikoak ekarri dizkigun gaiak. Zalantzarik gabe, kazetaritzan interes handiena piztu duena udalean gertatu den "gera" bati buruzkoa da. Zinegotzi sozialistek oso gauza zaila erdietsi nahi izan dute, Udala-hau da HB, EA, PNV eta EE- eta herritarren arteko harremanetan hizkuntz bereizkeria edo bereizkeriarik ezaren auzian; auzi honetan, Arartekoak esan duen bezala, eskatzaileak eurak irten dira galtzen. Auzia, edo anekdota politiko hutsa, hala nahi bada. Ze, ez didazue ukatuko azken hauteskunde kanpaina bitxia izan denik. Kasu batean ere ez da ezarri behar izan Herri Batasunaren aurkako botuz plenoan onartutako EUDEL-en araudia. Eta egia esatera, talde abertzalea bera izan dela iruditzen zait, zigorretan diru gehien aurreratu duena-bestela ohituta geunden- deskafeina hori dela eta.

Eta hauteskondeez ari garenez, Legebiltzarerako botuetan herribatasunarek jarraitzen dute agintzen, baina, pentsatu al du irakurleak udal hauteskundeak aurre aurrean direla (1991eko maiatza) mila botu daduela aidean? Udal hauteskundetarako proposamenik egingo ez duten partidu eta taldeek U-28an eraman zituzten 1.077 botuetaz ari gara. Eta urrian botu kutxetara sartutako 13.019 papeletak %12,09a bada, horrek esan nahi du udal hauteskundeak beroak izango direla, botu aldakor horiek teiltuaren zein aldetara erortzen diren ikusteko.

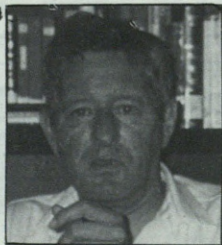

Txema Urzelai,
DVko kazetaria

Itxaropenaren bidean

1990aren analisi politikoa egiteko, euskal errealtate politikoa muina aipatzea ezinbestekoa da.

Hego Euskal Herrian bi egitasmo politikok elkarren aurka dihardute. Batetik, autodeterminazioa helburu duen euskal proiektu nazionala eta bestetik, burujabetasunik gabeko eskualde deszentralizatu bihurtu nahi gaituena.

Bereizketa hori oinarritzat hartuz, euskal proiektu nazionalaren aldekoak gehiengo gara. Hala ere, azken hiru urteetan errealtate soziala larriki distorsionatu duten hainbat gertaera jazo da eta ondoriz, opresioaren aldekoak aurrerakada nabaria eman dute.

PSOEek -indar gutxiko alderdi politikoa Euskadin- aldarrikatzen duen postulatu ugari inposatzea lortu du eta euskal gizartea gatazka zibilaren ertzean jarri du.

PSOEek, nazionalismo historikoaren hauteskunde ahulaldiaz baliatuz, bakea aitzakiatzat hartuz, hainbat paktu lortu du eta ezker abertzalearen kontra, gure herriko talde kontsekuenteenaren kontra eraso gogorak jaurti ditu, bere azken helburua, talde hau baztertzea eta isolatzea izan delarik.

Arazo honi dagokionez, aurtengoari buruz hitz egitean baikor agertu beharra dugu, hauteskunde emaitzek eta indar sozialen espektatiba berriek hala frogatzen bait dute. Errepresioak ez ditu esperotako emaitzak izan, ezker abertzaleak ez du boto bakar bat ere galdu eta intokikazio kanpainak ez dute nazio askatasunerako mugimenduan brintza bat bera ere zabaldu.

PNV eta EA alderdiei, nazio askatasuna lortzeko elkarrekin lan egiteko, HBK Anoetan egindako deialdia aipagarria da. Ekimen hau, alderdikeriak gaindituz, jarrera bateratuak lortu nahi dituen politikaren adierazpen garbia da.

Orokorrean egin dugun analisi honen islada Arrasateko errealtatean ikus genezake. HBri-hauteskundeetan botu gehien izan zuen alderdia eta beraz demokratikoki legitimatua- alkatetza kentzeko PSOEren zenbait ahalegin politikero ikusi dugu. Madrilgo zentralismoaren bozeramaileek ez dute jasan gu, gorporezkoaren buru ikustea.

Autonomi hauteskunde kanpaina hastear zegoenean, azken "maniobra" ikusteko aukera izan dugu. Gure herriko hainbat zinegotzi eta aipatutako alderdi politikoa kargu profesionalak prestatutako saltsa-maltsak, herritarren elkar bizitza baketsua zikindu nahi izan zuten, Udalaren hinkuntz politikari buruzko salaketa zentzugabeak eginez.

Ez dugu analisi politiko labur hau amaitu nahi, urte honek itxaropen bideak zabaldu dituela aipatu gabe. Abertzaleek gertatutakoetatik beren ondorioak atera ditzatela.

Udal hauteskundeetan ateetan gauden honetan, lehen aipatutako titere horiek, Udaltxean ardura handiko karguak izatea zein kaltegarri izango litzatekeen aipatzeke ezin dugu utzi.

Gure herriaren zentzu ona, beti bezala, agertuko den esperantzaz agurtzen zaituztegu.

Xabier Zubizarreta,
Arrasateko Alkatea eta HBko kidea

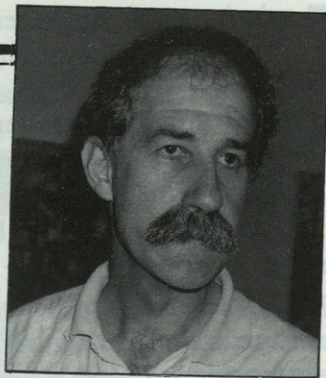

Liburu eta paperdenda

Iturriotz 4, Tfnoa 79 14 84

Zenbait gogoeta pertsonal

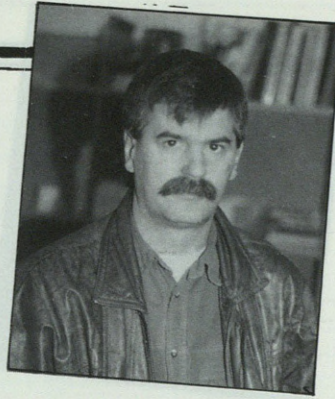

Oraingo Udalbatza eta diktadura faszistaren erortze formalaren ondoren 1979ko hauteskundetatik sortutakoa gonbaratuz Arrasate Presserako le- rro batzuk idazteko gonbidapena jasotzean, lehenengo datorkidan gogoeta hauxe da: diseinu instituzionalak -Udalak barne-, "erreforma politikoa" deituaren babesean eta barnean, ez du balio balio behar zuen hura ere. Horixe da, trikimailu instituzional guztiaren aurrean mesfidantza jarreratik deskubritu dudana gauzarik ziurrena.

Bigarren gogoetak, oraingo Udalean egosten denari buruz dudana ezagutza urria uzten du argitan. Agintaldirako helburuak bezala egindako gehienak eta orekak, indar ezberdinen arteko tentsio eta itunek ihes egiten didate. Erreflexio hau orokortzeri badela uste dut, gero eta handiagoa bait da Udalaren eta hiritarraren arteko distantzia. Eguneroko bizitzan instituzioa gizabana- nakoarengandik urruti dagoen zerbait da. Ez da gai hori ikutzeko unea, eta aipatu baino ez dut egingo.

Esandakoak esanda, ez naiz gauza Udala biek dituzten bitartekoekin egindako lana gonbaratzeko, beste gauza batzuen artean, orduan egindako gauza guztiekin bat ez natorren bezala.

Guztiarekin ere, badira bi zehaztasun lehengo Udala oraingotik bereizte- ko.

Bata une politiko ezberdinarekin dago lotuta. 79an erakundeen arauak behar bezala zehaztu barik zeuden. Udalak izan behar lukena eta bere egitekoie buruzko aukera ezberdinen artean eztabaida egoteko modua ematen zuen guzti horrek. Horrekin batera, edozein errebindikazio edo borrokaren begibistan Udala zegoen. Udalaren ekintzen kontrolerako erakundeak zeu- dela gehitzen badugu (AA.VV.), oraingoa ez bezalako panorama ateratzen zaigu, dena leunago dela dirudielarik. (Anekdotak bezala balio beza Ardantzak garai hura gogoratzean esaten duenak, benetako eskola izan zela esateak, alegia).

Indar ezberdinen kontua da beste gaia. Orduko indar maioritaria, errodi- loaren imaginarekin, antzematen diot Zubizarretak zein zailtasun izango duen bere programa aurrera ateratzeko. Zorte on, Alkate Jauna.

*Jose Ignazio Yarza,
EMKko zinegotzi ohia*

Susmoak eta nahiak

Politika behin ere ez zaidala gustatu eta horregatik, egunean baino egunean gutxiago ulertzen dudala esatetik hasi behar dut. Alderdi politikoetako agintarien artean oldarkortasun handia dagoen susmoa daukat, hauteskunde kanpainetan batez ere, betetzen diren edo bete ezin diren gauza asko agintzen direnean. Gainera iruditzen zait alderdien barruan interes pertsonal asko dela, horren gainera alderdiak eta Euskadi- dik egon behar duen arren.

Alderdiak euren sinismen eta postulatuetatik zerbait utzi eta gehia- go elkartzeko gauza balira, zaila den arren, euskaldunei bere historia guztian zehar hainbeste loria eta ongizate eman dien nazioa izatera iristeko erraldoiaren urrats handia izango litzateke.

Indarkeria baztertzearen aldeko amorratua naiz, datorren tokitik datorrela, eta horixe da lortu nahi nukeena hainbeste sufritzen ari den Euskadi honentzat. Hori eta gazteria- rentzat lana lortzeko lan egin eta borrokatzea. Gure gazteria hondatzen ari den droga ezabatzea. Alderdiak, euren alderdikarien gainera euskal- dun guztion interesak jar ditzatela. Azken batean, euskaldun guztion bakea, lana eta ongiza- tea lor ditzagula denon artean.

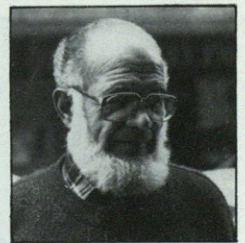

*Rafa Fernandez-Aresti
EL CORREOko kazetaria*

Zorionak eta urte berri on

**ARRASATE
PRESS**

**Zeru
iluna**

Arrasateko bizitza politikoan pil-pilean daude Euskal Herri guztiari eragiten dioten arazo handiak, udal mailako administrazio gestioari dagokion beste edozein analisisiren gainetik.

Zentzu horretan, atentzioa eman zuen zinegotzi sozialistek Alkatearen jokabideari egotzitako ustezko hizkuntz bereizkeriaz gure herrian sortutako polemikak, Arartekoa bera ere inplikatzarartekoa izan zuenak, eta bide batez esanda, Legebiltzar Autonomorako hauteskunde prozesoarekin batera etorri zenak.

Hiritar bezala, beharbada garrantzia kenduko nioke oraintsuko hauteskundeak bezalako baten emaitzetan gertatutako botu nahaspilari, politikaren joana modu garrantzitsuan behintzat aldatzen ez dutela eta.

Egoera hurbilagoen begirale edo obserbatzaile bezala, gehiago kezkatzen du, hala nahi bada, atzoko eta gaurko gai garrantzitsu konpongabeak biharko gai konpongabe ere izateak. Eta diskurtsoa aldatzen ez den bitartean, gure ordezkari politikoek formei eusten dieten artean, Arrasateren eta Euskal Herriaren etorkizuna, jaiotzen ikusi gintuen zerua bezain ilun ageri da.



Mikel Oteiza,
DEIAko kazetaria

**1990,
urte
eraginkorra**

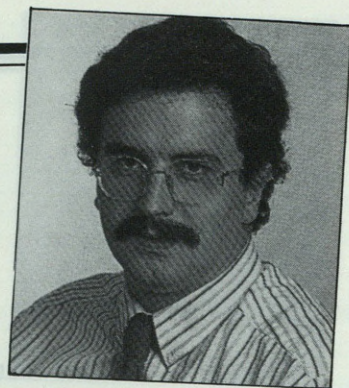

Promozio publiko etxe diren Gorostiza auzoko etxebizitzaren sorrera, uren partzuergoa sortu eta bertan sartzea, Ferixalekuko frontoiarena eta, (izenpetzen duen honen penaz bada ere igerileku gabeko) Iturripeko kiroldegia obren hasiera, kanposantu berriaren lanen hasiera eta eskualdeko kirol gunearentzat Mojategiko lurra erosteko prestatzea, nahiz saihebidetaren irekitzea aipatzeak, 1990. urte urte baliagarritzat jotzeko modua ematen digu.

Urte baliagarri eta eraginkorra PSOEn aurkako jarrera sistematiko eta irrazionalaren gainetik. Urte baliagarri eta eraginkorra, ikur politiko ezberdineko diren baina euren herria maite duten lau talde politikotako zinegotziek Arrasateko herriaren alde lan egiteko duten filosofiari esker, eta ezberdintasun politiko garrantzitsuenak moztu eta planteamendu partikularretan azaldu diren arren, herria hobetzeko erantzukizuna bere gain hartu duten zinegotzietan esker.

Kontuan izan behar da, konbentziturata egon ezean, zaila dela oreka demokratiko horri eustea, eta, gainera, Arrasate borroka egitea eskatzen duen herria dela eta lan horrek merezi duela. Horixe da EAko zinegotziak (konfidantzazko jendea, hauteskudetako esloganak zioen bezala) adostasunerako puntuak konpartitu, batera jarri eta bilatzera bultzatzen dituen eginahala. Ardatz horretantxe dago eta egongo da finkatua gure jarduna etorkizunean ere.

*Pedro Mari Ruiz de Azua,
EAren zinegotzia*

URONDO
elektrizitatea



- * Elektrogaiak
- * Instalazioak
- * Automatismoak
- * Argiztapena
- * Bobinaketak
- * Proiektuak

Nafarroa etorbidea 11, Tfnoa: 79 78 15 ARRASATE

Haziak fruitua eman du

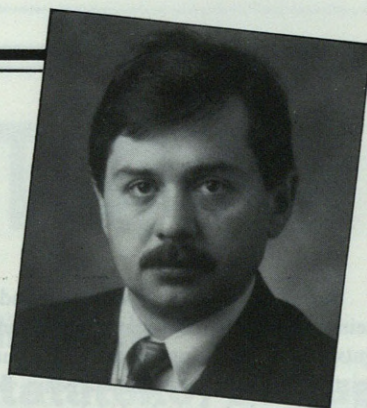

Har ezazue, Arrasate Press-eko lagunak, nere eskerronik zintzoena, gaur eta hemen, arrasatear guztiei zuzentzeko eskaini didazuen aukera eder hau luzatzeagatik.

Ezin dut isildu, urtea amaitzeaz gauden honetan, Arrasate Press-ek euskararen alde egiten diharduen lan paregabea, ez eta Udaletxeko Euskara Batzordeak, EAJ/PNV-ren zuzendaritzapean, gu guztiona den aldizkariaren alde egindako apustua.

Irakurleak ondo baino hobeto dakienez, 1990 urtea ona baino hobetagoa izan da EAJ/PNV-rentzat. Lau urtetan zehar ereindako haziak bere fruitua eman du.

EAJ/PNV ez da lozorroan egon. Euskaldunen arazoak konpontzea helburu izan duelarik, zintzo ekin dio barruko hausnarketari, berrikuntzari, gizarteratzeari eta eguneroko lanari, beti ere, gizakia, gizartea, askatasuna eta justizia gogogoan izanez.

Guiz horren lekuko, hor da, beste inon eta inork baino lehen EAJ/PNV-k indarrean jarritako giza soldata edo "salario social" delakoa.

Aipatu beharreako da, bestalde, EAJ/PNV-k Gipuzkoan egin duen aurrerakada, zegoen lekutik abiatuz lehen indar abertzale demokratikoa bihurtu arte. Gogoan hartzeko da, Gipuzkoan izan zela gure Alderdiak banaketaren ondorioz harturiko jipoirik handiena.

Gorakada horren ondorioz, EAJ/PNV Herri Batasunaren parean jarri da Gipuzkoan, laster batean izango ditugun hauteskundeetan Gipuzkoako Batzar nagusi eta Alkatetza handietarako hautagai abertzale demokratiko bakarria bihurtuz.

Aukera horiek direla eta, dei egiten diet demokrazia eta abertzaletasun zaletu diren arrasatear guztiei EAJ/PNVren inguruan batu daitezten eta, elkar hartuta, guztion aurrerabidearen alde lan egin dezagun.

Erdu, bada, demokrazian sinesten duzun arrasatear hori, gure artera, azken hauteskundeetan milaka gipuzkoarrek egin duen bezala. Zatoz Alderdi zaharberri honetara, zatoz milaka arrasatear gazte eta helduk egin duen bezala.

Gertu eta prest gaituz gu guztiona den Euskadiren alde lan egiteko, Udaletxean hasi eta goren mailako erakundeetan euskaldunen ongizatearen alde lan egiteko.

Etorbizuna gaur bertan hasten delako, ez gelditu geroko gerotan.

EAJ/PNV duzu zure etxea.

Ongi etorria!

*Jabier Lasaga Ibabe
EAJren bozeramalea*

Kanpai hotsa

Lehenik eta behin, pozik egoteko arrazoi bat behintzat badugula esango nuke. Urtetan danbateko ederrak entzun eta gero, azkenean saihebside famatua zabalik ikusi dugu. Kotxeen keak ez, baina Gelmaren hautsak izan dira Nafarroa etorbidean biztanleek hartu dituztenak. Hori gure herriko eta orohar inguruetako enpresek inguruarekiko agertzen duten errespetu ezaren islada baino ez da izan nire eritziz.

Pozik egoteko arrazoiak euskaldunok izan ditugu aurrean, PSOEkoek esandakoak alde batera utzita, noski. Nork pentsatuko zukeen orain urte batzuk, euren artean harreman guztiak euskaraz izateko konpromezua horrenbeste entitatek hartuko zuenik. Nik ez behintzat. Eta horrek poztu nau. PSOEren salaketen aurrean, beste 50 erakundeek hartu duen jokabideari ere txalogarri deritzot eta bide horretatik, esango dutenaren beldurrik izan gabe, jo behar dugula uste dut.

Gauza asko gerta daiteke urtebetean, eta ezin ahaztu hauteskundeak. PNVk gorakada ederra egin du, eta EEK ostera, beste leku askotan bezalaxe, zertxobait pentsatu beharko du. Edozein modutan, hurrengo alkatetza, pakto eta antzekorik sortzen ez bada behintzat, PSOE eta HBren arteko lehiaren erabakiko dela erakutsi digute azken hauteskundeak.

Zerbait izatekotan, nahiko urte lasai eta ona izan dela esango nuke, arazo politikoez zeudenetan segitu arren. Aurrean, Arrasatek hainbat atxiloteta ezagutu ditu. Ezin ahaztu gure herrikide bik gartzelan 10 urte bete dituztela. Horiek eta beste guztiak ez zuten guk bezain urte ona izango. Hurrengo urtean izango dira kontuak, Udal hauteskundeak tartean direla. Dagoeneko kanpai hotsa entzuten hasi gara.



*Bego Zubia,
EGINeko kazetaria*

Kabia Altzariak

Gipuzkoa Etorbidea 28, Tfnoa: 79 27 70 ARRASATE

Arrasateari begira bi hitz

Arrasateko azken lau urteotako zeregina eta funtzionamendua definitzerakoan, "Kontsentsuaren topalekutzat" definituko nuke. Kontsentsua zeren hasi Udaletxetik eta, zer esanik ez, kooperatibagoaren sarean bukatu arte horixe nabaritzen bait da kanpotik begiraturik. Udaletxean kontsentsua? neurri handi batean bai! Oraindik gogoan dut duela denbora bat Euskadiko Alderdi Sozialistak berak zer-nolako arazoak izan zituen Gobernu Batzordean parte hartzeko eskaintza egin ziotenean... beraien buruzagiek bide bat edo hobeki estrategia bat onartuta zutelako, batetik, eta, bestetik berriz, beste alderdiek beraien langintzak onartuak zituztelako, edota, azkenik, langintza zehatz batetrako eskaintza erakargarria delako, nahaita eta ezinaren arteko norgehiagorik izan zuten.

Arrasate, Deba Garaiko bihotza da zalantzarik gabe, olio tanta bat izango balitz bezala funtzionatzen duena, "Diputazio txikiaren" olio, alegia, lekuko Deba Garaiko Mankomunitatea, edo eta "Grupo Mondragón" delako kooperatiba elkarte, 93.enari begira izugarritzko berraldatze langintzan sartua den elkarte. Baina garrantzitsua-lehendabiziko definizioa da, zalantzarik gabe, ehunetik ehunekoa dela ez nuke ziurtatuko, baina filosofia bai, ordea. Kontsentsua horixe bait da, adostasuneko puntuetara ahalik eta gehien urratzea, horrek eskatzen dituen bilkura, estrategia aldaketa, amore emate eta abar barnean direlarik... batek edo batzuk ideia oso onak izan bait ditzakete, baina gero horiek konfrontatzerakoan edukitzen bait dugu ideion benetako neurri eta biabilidada. Epe motzerako beharko litzatekeen normalizazio bidean, urrats garrantzitsua Arrasatekoa.



Alberto Garritiberea,

LOIOLA H. Irratiko kazetaria

1990.aren argilunak

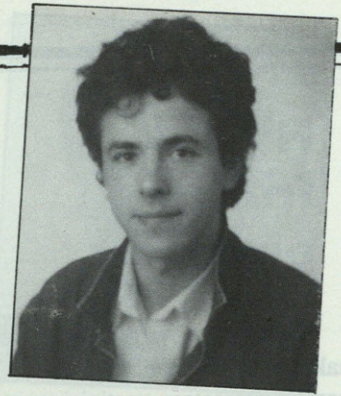

Amaitzera doan urte honetan egindakoari zein gertatutakoari begiratzeko orduan, hitz gutxitan, ondoren aipatzen diren esparruak bereiztuko genituzke: lehenik eta behin, Euskadiko Ezkerrak Arrasateko Udalean zuzentzen duen Hezkuntza Sailak burutu duen lana. Bigarrenik, orohar, Arrasateko Udalak erabaki eta egindakoa. Azkenik, Euskadiko Ezkerrari zuzenki dagokiona.

Lehenengo esparruari helduz, Udalako Ingurugiro Eskolaren proiektuaren abiatzea izan da, dudarik ez, Hezkuntza Sailak bete izan duen lanik erakargarri eta pozgarriena. Finean, Eskoriatzako Irakasle Eskolarekin batera ekitaldien plangintzan bi urte luze eman eta hemendik hara laguntza eta diru bila ibili ondoren, Arrasateko Udalak eta Gipuzkoako Foru Aldundiko Arkitektura, Hirigintza eta Ingurugiroko Sailak emaniko babesari esker, Udalako eskola zaharra birgaitu izan da.

Hezkuntzako ildoari jarraituz, Arrasate Musikal izeneko akademiaren etorkizuna zutabetu eta bideratzeko sei hilabete luzez burututako elkar gogoetak eta egindako txostena ezin ditzakegu ahantz; berauek izan bait ziren Arrasateko Udalak aipatutako Elkarteak berriz ere kontuan hartzeko abiapausua. Halere, tamalez aipatzekoa da ere, HBren beldurraz baliatuz, PNV eta EA gauza izan zirela Deba Garaiko erdimailako kontserbategiaren muina izan zitekeen Arrasateko oinarritzko Udal Kontserbategia sortzeari buruz egindako proposamena baztertzeko.

Gehiegi luzatzearen beldurrez aipatu dezagun bederan familia behartuei zuzenduriko tratamendu psikopedagogikorako bekak eta Arrasateko Eskolak eraberritzeko lanean daramagun erronka bizia.

Bigarren gaiari helduz, hau da, Arrasateko Udalak erabaki eta egindakoari alegia, guretzako guztiz azpimarratzekoa dena zera da: urtea amaitzera doan honetan, HBk, PNVk eta Eak onartutako aurrekontuetan azaltzen ziren handimandikeriari lotutako inbertsioek egiteke jarraitzen dute; kasu berezi batean naturak, berak ere, proiektua zalantzatzen duelarik. Jakina denez, Euskadiko Ezkerraren Udal taldeak errentagarritasun gabeko inbertsioa den Ferixalekuko frontoi berriaren eraiketarik sortu zitezkeen zorra eta burutze ezintasuna kritikatu zituen. Kritika horren zuzentasunaren lekukotzat hortxe ditugu Gipuzkoako Diputazioak proiektuari azaldutako gaitzespena, eta Arrasateko Udalak arestitxo eskatutako 600 milioiko mailegua.

Ildo beretik jarraituz, ueña iritsi da arrasatear guztiok jakin dezazuen aipatuko 600 milioiok arrasatear guztion artean banatuz gero, familia bakoitzak, bide ez-zuzen batez, 115.000 pezetako zorra izango genukeela. Halere, tamalgarriena ez da zorrek edukitzea, baizik eta zor hoirek premiazko behar eta lanekin lotuta ez egotea; hots, diru berberok ibaietako egoera penagarria, auzoetako azpiegitura zein ikastola eta ikastetxeak hobetzen ez ematea.

Azkenik, 1990 urtean Euskadiko Ezkerrari loturiko albisteei zuzenki dagokienez, amaitzera goaz esanez aurtengo honek guretzako benetan amaiera tristea izan duela, hauteskundeon ondorioak direla medio. Dudarik ez, badugu zer aztertu eta zuzendu aurrerantzerako!

Aitor Orobengoa,
EEren zinegotzia



HAURTOKO A

Umeentzako arropa eta tresna denda

Arrasate Pasealekua 4,
Tfnoa: 79 14 90 ARRASATE

DE LA TORRE



- Inportazioko diskoak
- HI-FI(Goi-fidelitatateko) soinua
- Soinu profesionala
- Markarik onenak

BANATZAILE OFIZIALA:

Panasonic, Yamaha, Celer, Marantz, Cerwin, Vega, Mitec, Hughs & Kettner, Technics, AC, Bose, Sansui, Denon, JVC, Luxman, Alpine, AIWA.

Olarte 13 eta Bañez doktorea 14, TFNOA: 79 25 96
ARRASATE

Soinu eta argiztapenerako zerbitzu teknikoak

- Kontzertuak
- Mitinak
- Soinuztapenak

Olarte 13, Tfnoa: 79 25 96 ARRASATE

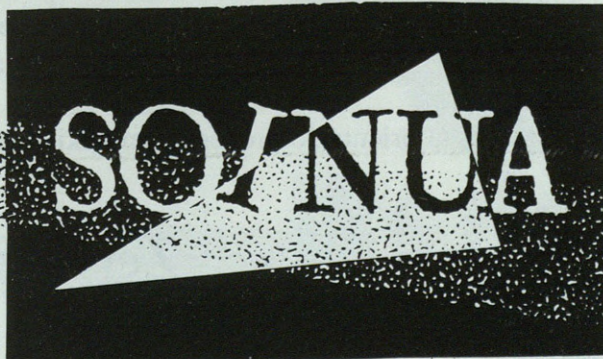

18.000 w E.V.
6.000 w Bose.
40.000 w argiztap.

San Viator ikastola

HEZIBIDE HEZKUNTZ-TALDEAREN PARTAIDE
HEZKUNTZA OSOA, BERRITZAILEA, ERAGINKORRA, EUSKALTZALEA

Eskeintza

Oinarrizko Hezkuntza Orokorra

- Murgiltze plana; eredu euskaldunak
- Ingelesa lehen mailetan
- Musikari arreta berezia: haur abesbatza
- Teknologia goi zikloan
- Gelaz kanpoko ekitaldiak

Irakaskuntza ertainak IEE/REM

- Batxilergo orokorra: A/A Indartua / D ereduak
- Goi Batxilergoak: Natur Zientziak D/A ereduak
Giza eta Gizarte Zientziak D/A ereduak
- Tutoretza eta orientazio prozesua bereziki zaindua

Zerbitzuak

- Jangela
- Kirol eskola

Deba Arroaren ekonomiari buruzko edozein kontsiderazio egiterakoan, kontuan izan behar dugu bilakaera orokorra, gure lurraldean honek duen eragina erabakiorra bait da. Eragin hau areagotu egin da Europako Ekonomi Elkartearikiko eransteaz geroztik, maila ekonomikoan zorrozki, estaduko merkatua inportazioekin orain artean baino askoz neurri handiagoan banatzea suposatzen digularik.

Nazioarteko ekonomiaren ibilbidea zatartzen ari da, duela urtebete baino lehenagotik, loturik gauden espainiar ekonomian ere agertzen delarik. Eskariaren desazelerazio hazkorra nabaria da, eta ondorioz, baita Deba Behe eta Garaiko enpresen salmenta posibilitateak ere. Bilakatzen ari garen kontestua beraz, ezezkorra da, areagotuz gainera Pertsiar Golkoko krisiarekin, eta ziur aski, honela jarraituko du datozen berehalako denboretan.

Baina gainera, gure bi eskualdeetako ekonomia euskarrizten den aktibitate garrantzitsuenak, inbertsioa eta kontsumo iraunkorreko ondasunak, bereziki ukituak izaten ari dira.

Ezaguna bada ere, bidezkoa dirudi gogoratzea, laburki aipatu berri dugun

Deba Arroaren perspektiba ekonomikoak

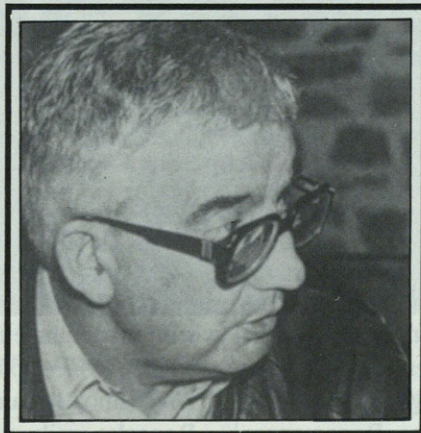

Karmelo Urdangarin,
Ekonomista

bezalako egoerek eragina dutela, lehenbiziki eta gogorki inbertsioarengan, eta honek esplikatzeko du gure artean hain garrantzitsuak diren gure ekipamendu ondasun eta makina-erreminta eraikitzaileen arazo hazkorrak. Baina berdina esan daiteke, eraikitzen diren bizitza kopuru jai-

tsieraren ondorioz oso ukituak aurkitzen diren linea zuria elektratresnak edo automobil industriari buruz, biak ezarrera handikoak Deba Behe eta Garaian. Azkenengo aipatu ditugun hauek, automobil industria sailekoak, ikusten ari dira nola laburtzen diren fabrikazio programak, eta orokorrean erosketak autobil muntatzaileen aldetik, gero eta arazo larriagok bait dituzte hauek saltzeko, komunikabideek erregulariki jakin arazten diguten bezala.

Beraz, krisialdi berri baten atean gaude gure lurraldean, aurrekoa baino arinagoa hala ere, denok hobeto prestaturik eta babespeide gehiagorekin harrapatzen bait gaitu. Gainera, kooperatiben ezarrera zabalak Deba Garaian, garantia eransgarria suposatzen du, garbi utzi bait da egoera ezezkorretan ere moldaketa gaitasuna.

Ahaztu ezinak dira ere azken urteotan eman diren aurrerapen garrantzitsuak, batez ere Deba Garaian, produktuak eta teknologiak gaur eguneko merkatuaren eskakizunetara egokitzen, nola hala, Deba Arroako agente sozialen frogaturiko gaitasuna. Derrigorrezkoa da aipatzea Arrasateko egoera hobekuntza eta beren eraginpeko arroa, hau da, Deba Behea.

16 urtez berrikuntza bideratzen.



ikerlan

SOLUZIO
ERAGINKORRAK

Datuei begiratu gero, ezin daiteke esan urte ekonomikoa txarra izan denik: inbertsio ugari hitz egin da, kooperatiben taldean zerbait berria antzematen da, Deba Garaiko langabetuen kopuruan ez da igoera handirik eman, eta langileen artean ez da garrantzi handiko istilurik izan. Gainbegirada emanez, eta sakonketa adituentzat utziz, ondorengo lerroetan urteak eman duenaren berri.

Industriari buruz hitz egiten hasi aurretik, etorkizuna ziurtatzen duen irakaskuntzaz erreferentzia txiki bat eman beharra dago. Eman diren aurrerapenen artean aipagarri izan dira EPan egindako laborategi berriak, jendea, lan mundura begira. hobeto prestatuta egon dadin ziurtatzen dutelako. Era berean, Hezibidek egindako zazpi espezialitate berriak.

Bestalde, propio hezkuntza munduari ez badagokio ere, Saiolan erakundea, 1984ean, langabeziari irtenbidea eman nahirik EPtik sortu zena da aipagarria. Enpresa berriak sortzera biltzen dira Saiolanen ahalgin guztiak, eta hiru fase igaro behar izaten dituzte bertara joaten direnak: enpresa heziketarako ikastaroa burutzea lehenik, enpresa aurreproiektua egitea ondoren, eta enpresa bera gauzatzea azkenik.

Elkarte anonimoak

Arrasateko ekonomian itzal handiena kooperatiba taldeak badauka ere, aurtan

Ekonomia sendotzeko asmotan

elkarte anonimoen barruan, inbertsio modura, mugimendu interesgarriak eman dira. Aipagarrienetakoak, dudarik gabe, Roneo enpresak egin dituen inbertsioak izan dira, 2.400 milioiokoak hain zuzen. Inbertsio hori

gainera, hainbat zurrumurri erantzuna ematera etorri zen, Roneo itxiko ote zuten susmoa hedatu bait zen. Roneoko eraikuntza zaharra bota egin zuten, baina dirudienez, etorkizunera begira egitura sendoa dauka.

JMA Elkarte Anonimoaren kasua ere aipatzekoa da, giltzagintzan Estatuko merkatuaren puntan dago eta. Enpresa hau 1942. urtean ireki zen eta betidanik, garai batzuk beste batzuk baino hobeak izan badira ere, etekin onak eman ditu. JMA elkarte anonimoa izanik, zenbait arlotan, gizartera begiratzen duen enpresa bezala funtzionatzen du: langile gazte edo elbarrituak hartzeko ez du eragozpenik izaten, eta gainera ingurugiroa zaintzeko neurriak hartzen arduratzen da. Zentzu honetan, Gureak, elbarrituen tailer berrientzat ere lana ematen arduratu da.

Kooperatiba taldea

1990. urtea Arrasateko kooperatiben taldearentzat garapen urtea izan da. Fagorretik iristen dira lehen berriak, enpresa honek Fagbrelec eta Luzuriaga erosi bait zituen. Horretaz gain, Fagorrek, Thompson enpresarekin ere elkarlanerako akordioa sinatu zuen. Aurreko urteko balantzea egiteko orduan, Fagorrek



Roneo zaharra botatzeko orduan

75.000 milioi pezetako balioa saldu zuela iragarri zuten, esportazioetan %10en igoera eman zelarik. Talde bezala begiratu gero, 1989. urteari dagokionez, Arrasateko Kooperatiba Taldeak, 128.150 milioiren irabazia izan zutela aditzera eman zuten. Etorkizuna prestatu asmoz, Arrasate Kooperatiba Taldearen barruan talde bat lanean ari da, eta dirudienez, aurrerantzean kooperatiba batzuk egiteko bidetik jo beharko dute, enpresa handiagoak bihurtuz.

Bestalde, Lan Kide Aurrezkiak aurkeztu zuen txostenean, Arrasateko Kooperatiba Taldeak 251.753 milioi pezeta erabili zituela adierazten zen, salmentak eta lanpostuak gehitzeko joera zutelarik. Diru kopuru horren arabera, LKA aurrean egongo litzateke Estatuko sailkapen teorikoan.

Kooperatiba taldearen sendotze eta hedapenaren adierazgarri izan daitezke, alde batetik Alecoop-en 25. urteurrena, 151 milioiko inbertsioak egin zituelarik, eta bestetik, LKS, zerbitzu enpresaren sorrera.

Istiluak ere bai

Langileen erreinbidikazioei dagokienez, 1990. urtea ez da aparteko istilutsua izan. Arazoak, hemen jakitera emango direnak baino



Alecoopek 25 urte bete zituen

gehiago izango ziren, baina gehien nabari izan direnak hauetxek lirateke: otsailaren 12an metal arloko langileek egin zuten greba, %90eko erantzunaz Arrasaten. Roneo enpresak Oskar Marko, enkargatua, bidali egin zuten; berriro onartu arte, langileek greba egin zuten. Osakidetza eta Santa Agedako langileek ere hainbat mobilizazio egin zituzten, lan baldintzak hobetu nahian. Azkenik, Gelma enpresa, kaleratzen zuen hautsagatik, espedientatua izan zen.

Ezin bukatu ekonomiari buruzko gainbegirada, nekazaritza sektorea aipatu gabe, Arrasaten maldan behera doan sektorea

Turismoarekin zer?

Urtean zehar Arrasateko Kooperatiba taldeak bisitari asko erakartzen ditu. 1990. urteko daturik ez dago, baina esan behar da 1989.ean 6.756 kanpotar hurbildu zirela Arrasatera, ia guztiak negozio bidaietan.

Kanpotik etortzen direnek, lo egiteko tokia aurkitzeko izaten dituzte arazorik handienak, Arrasaten 39 logela 66 plazarekin besterik ez daude eta. Horren aurrean Arrasatera etorri beharra izaten dutenek, Gasteiz, Donostia, edo Bilbo artean aukeratu behar izaten dute gaua pasatzeko orduan.

Bisitariak lotarako tokia aurkitzeko zailtasunak izaten badituzte ere, gauza bera gertatzen zaie bazkari edo afari pasada egiteko. Arrasaten 13 jatetxe daude, baina kanpotik etortzen diren gehienak Bergarara edo Aretxabaletara joatea nahiago izaten dute, Arrasateko jatetxeen kalitatea ona den arren.

Beraz, argi dago horrenbeste jende erakartzen duen tokiak zerbitzu hobekak eskaini beharko litzukeela.



Artea

Jesus Mari Herrasti

Konpetitiboak izan

Hamahiru urte zituela, erdi lo, besteak bezala, On Jose Maria Arizmendiarraren orduerdiko hitzaldiak entzuten zituen egunero, bazkalostetan, Eskola Profesionaleko gela ilun batean. Zerbait gelditu zitzaion, nonbait, hitzaldi haietatik eta gaur Fagor Taldeko Lehendakaria dugu Jesus Mari Herrasti.

— Dirudenez, lan-talde bat ari da Arrasate Kooperatiba Taldearen barruan Taldearen etorkizuna pentsatzen eta diseinatzen. Nola osatu zen talde hau eta noiz hasi zen lanean?

— Iaz egin zen Kongresuan argi ikusi zen, gure enpresak beste maila batera pasatu behar zirela, baldin eta European behar bezala konpetitu behar bagenuen: eskualdeka, produktuen arabera... formula berriak bilatu behar zirela. Behar hori ikusita, Kontseilu Nagusiak zortzi bat pertsonaz osatutako lan-talde berezia antolatu zuen eta hau maiztzean hasi zen lanean. Hor daudenak sail desberdinen arduradunak direnez, eurekin batera askoz ere jende gehiago ari da parte hartzen.

— Nondik etor daitezke aldaketak?

— Tamainan eta distantzietan. Azterketa honen ondorioz kooperatiba batzuk bat egitea erabaki dezakete, enpresa handiagoak bihurtuz. Beste batzuk batu ez, baina harremanak areagotzera jo dezakete eta egon



daitezke teknologia trukatzeako akordiotara joko dutenak.

— Noizko espero dira lan-talde honen lanaren emaitzak?

— Datorren urtean, udazken aldera edo, Kongresu berria egin daiteke eta han azalduko lirateke konklusioak. Edozein aldaketa egiteko akordio zabalak beharko da. Hirutik bik, gutxienez, onartu beharko lituzkete aldaketak. Gero kooperatiba bakoitzak ikusi beharko luke nola gauzatu aldaketa horiek eta nolako martxan.

— Lan Kide Aurrezkoa nahikoa izango da etorkizun hurbilean Kooperatiba Tal-

dearen diru beharrak asetzeko?

— Lan Kide Aurrezkoa oso ondo ari da gure beharrak betetzen, baina dirua ez da problema momentu honetan. Industriak orain duen erronkarik handiena konpetitiboa izatea da, zerbitzuak eskaintzea. Hori ondo egitea lortzen duenak izango du diru iturririk.

— Kooperatibistak ez diren Fabrelec eta Luzuriaga bezalako enpresak zeuen erakunde sistemaren barruan sartuz, guztiz kooperatibista ez den talde mistoa bihurtu zarete. Badirudi, horrekin batera kooperatiben barruan sindikalismo tradizionala eskatzen duten

ahotsak entzuten dira berriro.

— Egia da Fabrelec eta Luzuriagaren erostearekin batera egoera berria sortu dugula. Hau dela eta, gu, talde moduan ulertuta, patrono bihurtu gara. Egoera honetan, guk sistema kooperatiboan sinesten segitzen dugu, baina ezin diegu beste horrelakorik inposatu.

Sindikalismoari dagokionez, inork ez du ahaztu behar gu langileak garela, jabeak eta langileen arteko dikotomia hori gainditu nahian kooperatibak sortu ditugun langileak. Zerikusi dute sindikatuek guzti honekin? Seguruenik ez dute proiekturik kooperatibentzat eta ezta guk haietzat ere. Garbi daukat, hala ere, zerbait egitekotan hemen, desberdina izan beharko lituzatekeela, betiko klitxeetan jausi barik, berez hau desberdina delako.

— Azken TU-Lankide ia erabat soldaten arteko elkartasunari eskainia dago. Oraindik kezkatzen du gai horrek?

— Gure Estatutuek diotenez, bakoitzari ematen duenaren neurrian ordaintzen zaio. Askotan zaila da hori ondo neurtzea, baina hor oinarritzen da gure filosofia. Aurrerantzean, eta merkatuak eskatzen duenari egokitzuz, retribuzioa malgua izango da, gestio edo lanaren emaitzak eta, kon-tuan hartuz. Hau ez da berria geure artean, orain arte era malguan eman ez bada ere.

Ezin da sindikalismoa mimetismo hutsez aplikatu hemen



BETI SEGURU

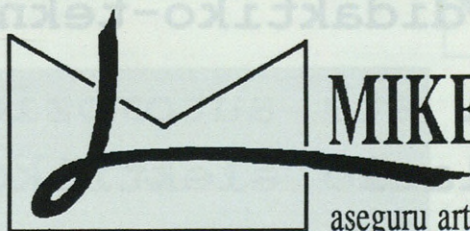

MIKEL LASA

aseguru artekaria

**Maalako errabala 33 etxabea,
Tfnoak: 79 69 00 / 79 69 43 Fax: 77 10 74**

ARRASATE



Iparramerrikarrak Arrasaten

Sharryn Kasmir eta Geoff Bate iparramerikarrek urtebete inguru egin zuten Arrasaten. Beka baten bidez ikastera etorri ziren biak, eta horretaz gain, hemengo bizitzan integratzeko denbora ere izan zuten. Joan ziren, baina argi dago ez direla hemengo jendeaz ahaztu, geroztik makina bat postal bidali bait dute, bat Arrasate Press-i zuzendua, txikiteoa oroitzen dutela esanez.



Sevilla ote?

Lentejuelak, soineko luze eta koloredunak, gerrikoak, kapela zabalak... eta adore apur bat, besterik ez zen behar martxoaren 17an Musakolako saloian hasi zen Sevillana ikastaroan parte hartzeko. Ikastaroa, larunbat eta igandeak aprobetxatuz, 16 ordutakoa izan zen. Makina bat takonazo eman zen, bai horixe!



alecop

- Hezkuntz zentruetarako materiale didaktiko-teknikoa.
- Sail zuri eta automoziorako instalazio elektriko aurrefabrikatua.

81 Posta kutxa, Loramendi z/g
20500 Arrasate
(Gipuzkoa) Spain

Tel.(943) 79 75 11
Telex 36897 Alec-e
Fax(943) 79 92 12.

ESTILO

GENTE
CRISTINA LLISO
ABRAHAM GARCÍA

BARCELONA
LA CIUDAD MÁGICA
DE MARISCAL

HOLLYWOOD
CINCO ESTRELLAS
CON EL LOOK
DE LOS CINCUENTA

VERANO
CUIDADO CON EL PELO

DECORACIÓN
UNA CASA
CON HISTORIA

Portero de moda

Andoni Zubizarreta,
del campo al vestuario



Urteko Tutxumutxuak

Modako atezaina

Munduko futbol txapelketarekin batera "El Pais" egunkariak, Andoni Zubizarretaren argazki hau argitaratu zuen. Behar bada norbaitek Andonik futbola utzi eta modelo sartu ote zen pentsatuko zuen, baina mundialetan ondo erakutsi zuen bezala bere lekurik aproposena egurren artean dago.



AEDren alderdi komunistak armak murriztea proposatu

ALEMAN Errepublika Demokoaaren alderdiak alde berriaren aldean 'itxitz'

AED komunistak

Izenburu arri zion gaur egun desagertua dagoen Hemen astekariak, urtarilean argitaratu zuen berri bati. Sorpresa dexentea eramango zuen arrasatear batek baino gehiagok hori irakurtzean. Eskerrak siglana argitzen zela: azkenik Alemaniaren Errepublika Demokratikoa esan nahi zuen.

Kanping-ean

Uztailaren lehen egunak ziren, eta beroa arrasatearrak kiskaltzen ari zen. Etxean baino hobeto egongo zirelakoan gaztetxo batzuk Zarugalden jarri zuten kanping-denda, egun batzuk igarotzeko asmoz. Ez zuten zorte handirik izan, trasteak eraman, denda ezarri, eta...berehala euri zaparrada. Guztia batu eta etxera joan behar. Zorte txarra.



SAN ANDRES AUTOAK

Araba Etorbidea 13,
Tfnokak: 79 95 22 / 79 53 98
ARRASATE

PAPERDENDA

Gure berezitasunak:

- Idazketak
- Bulegorako gaiak
- Eskolarako gaiak
- Marrazketa teknikoa
- Idaztegiko gauzak
- Oparigaiak
- Apaingarriak
- Agendak
- Larrukiak

J. URIARTE

T ▲ A

M ○ PA A

Y □ PEL O

MERKATUKO MARKA
ONENEK BERMATU
ETA ABALTZEN
GAIUZTE
ZATOZ IKUSTERA

BULARREKO PATOLOGI UNITATEA

Mamografia

Gune susmagarriak aurkitzea.

Gune susmagarrien ikuspegi zabalagoak.

Bularreko ekografiak.

Bularreko tumoreen zitologia.

Arrasaten bertan, kanpora joan beharrik gabe, egin ditzakezu bularreko gaitz guztien diagnostiko klinikoak, erradiologikoak, ekografikoak, termografikoak, zitologikoak, laborategikoak, etab.

GINEKOLOGI KONTSULTATEGIA



DK.ak: CRISTOBAL, ESTOMBA, GOMEZ, MURGIENDO, OTALORA, RUIZ.

Zerkaosteta 17, etxabehea. Tfnoa: 79 20 18 ARRASATE

1 260an sortu zenetik gaur arte, etengabeko hirigintza aldaketak jasan ditu Arrasatek.

Ertaroko herrigune zaharrak, Santa Barbarako mendixkaren ondoan Deba eta Aramaixo ibaien artean dagoenak, 1448koa bezalako sute handiak jasan behar izan ditu, eta baita Ordenantza aldaketa ugari ere, aurkitu berria den 1489koa bezala. Ordenantza horiek Hirigune Historikoko etxeen ordezkatze eta jasotze bat baino gehiago erakarri zituzten eta herriak kalitate urbano handia gorde izan du beti orokorrean.

1900ean, 210 etxetan bizi ziren 3.450 biztanle zituen Arrasatek, etxerik gehienak ertaroko barrutian kokatuak eta beste zenbait Maala, Zarugalde eta Gazteluondoko arrabaletan.

Gune Historioaz kanpotiko lehen hazkunde garrantzitsua industria iraultzaren ondoren gertatu zen, Zaldibar inguruan industriarik handienak ireki zirenean. Industria horiek, herriaren egitura eta Alde zaharraren inguruan-Maala, San Juan, San Lorenzo...-sortutako lehen langile auzoetan oso ondo sartuak. Ekonomia baliapide urriekin, baina duintasun urbano handiarekin egin ziren aipatu auzoak.

1950ean, 8.450 biztanlerekin, egitura urbano orekatua eta maila kultural urbano egokia zituen Arrasatek, XIX. mendearen hasieran industria eta biztanle hazkundera handia izan bazen ere.

1950etik aurrera modu zakarrean hasi zen aldatzen Arrasateko ohizko populazio hazkundera eta 1940-50 hamarkadako %16tik, 1950-60ko %45a, %67 bihurtu zen 1960 eta 1970 bitartean.

Populazioaren hazkunderaren dinamika handiaren eraginez batetik, gestio politiko

Arrasateko hirigintzari buruz

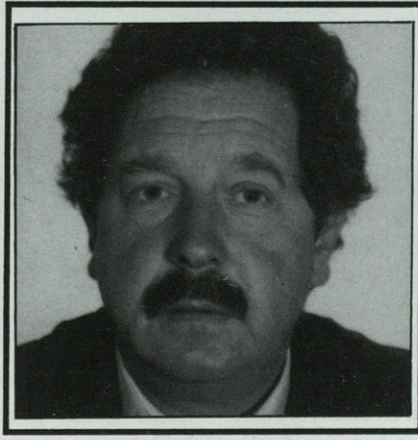

Xabier Unzurrunzaga,
Arkitektoa

eta ekonomikorako gaitasunik ezarengatik beste aldetik, saioi hartan orokorki zegoen maila kultural urbano bajuarengatik, Euskal Herriko beste hiri industrial batzuen antzera, hirigintz bilakaerak oso eragin txarra izan zuen. Hazkunde erresidual ikaragarri, hedakor eta kontrolik gabea gertatu zen herriaren inguru guztian—Kristo Obrero, Santamaña, Musakola, Uribarri, San Andres ... auzoetan.

Alde Zaharra, intereseko gune bezala leku kolektibo bakarra eta herriaren inguruko nahaste-borraste urbanistikoaren lekuko isila, kongestio izugarrian eta, herriko ihardueraren erdigune bakarra izaki, gero eta degradazio handiagoan erori zen. 1900ean 3.450 bizilagunentzat prestatua zen arren, 1970ean sei bider populazio handiagoren pisua jasan behar izan zuen.

1970etik aurrera nolabaiteko erreakzioa sortzen hasi zen gizartean eta profesionalen artean, hiriaren hondamen prozesua ahal zen neurrian behintzat konpontzeko. Momentu hartan, Hirigintz Planeamenduari dagokionez herri aintzindaria izan zen Arrasate Euskadi mailan. SIADECOK 1970-71an egin eta 1972an argitaratutako "Arrasate eta bere etorkizuna" izeneko ikerketa sozioekonomikoaren ondoren, Arrasateko Plan Orokorraren Berrazterketa eta Alde Zaharrerako Plan Berezia idatzi nuen sinatzen dudanez honek.

1970etik aurrera gertatu zen populazioaren hazkude erritmoaren beherakada handiak, Euskadin demokrazia berreskuratzea, Estatutua eta Kontzertu Ekonomikoa eta herritarren gero eta hiri kulturaren kontzientzia-hartze handiagoren eraginez, herri osoaren eta gunerik adierazgarrienen hobetzea ekarri du Arrasateren kasuan. Guzti hori 70. urteetako Hirigintza Planetan porposatutako helburu eta ideiarekin bat etorriaz.

Herriaren errekupeazio prozesua hasia da herriaren eraikuntzan lehen emaitza praktikoa ematen. Arrasateko proiektu eta obra berrietan, maila kultural urbanoa hobetzeak behar luke izan helburu nagusi, etorkizuneko lanei begira, Arrasatek bere sorreratik izan zuen maila urbanistikoa berreskura dezan.

**ZUR
LUR**

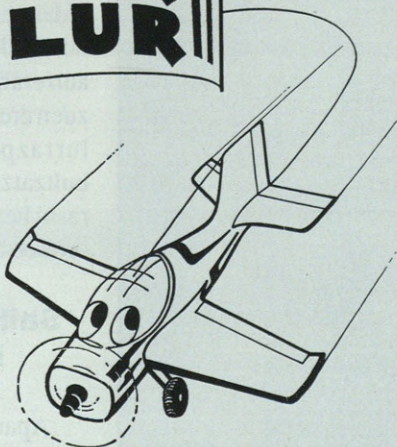

Jostailuak Aeromodelismoa

Erdiko kale 19, Tfnoa: 97 17 87 ARRASATE

Edozein udaletxetako aurrekontuak aurkezten direnean hirigintza sailak garrantzi berezia hartzen du, normalean diru gehien eramaten duena izaten delako. Arrasateko Udaletxearen kasuan aurtengoan hirigintza sailak ia 500 milioiko aurrekontua zuen. Ondorengo lerroetan, hirigintza batzordean aurten zer gorabehera egon diren.

Aldez aurretik esan beharra dago, legeak agintzen duenaren arabera, Arrasateko 1992. urte aurretik seguruen plan orokorra aldatu behar duela. Plan orokor berria, 25.000 biztanle baino gehiago daukaten herriek egin behar dute, ondorioz Udaletxean arau subsidioarioak berraztertzen hasi beharko direlarik.

Lizentzien beharra

Indarrean dagoen Legeari buruz hitz egiteari ekin diogu, eta zentzu horretan, duela hilabete Arrasateko Udalak gremio guztiekin egindako bilera baten berri eman behar. Sarritan, obra asko baimenik gabe egiten zirelako arazoari irtenbidea eman nahiz Udalak bi zatitan banatu zuen baimenen saila: bata etxeetan egin behar ziren obra, eta bestea lantegietan egiten direnena.

Printzipioz, etxeetan egin behar diren obra guztietan lizentzien beharra adierazi zitzaiezen gremio guztiei, jakin araziz, obrak lizentzia barik eginez gero, errua obra egiten zuenari eta agintzen zuenari era berdinean leporatuko zitzaieela. Lege hori bete beharra ontzat hartu zuten

Errepasoa herriko hirigintzari

Udaletxean bildu ziren gehienek, azken finean lizentziarik gabeko obrarik egitea ez bait zaio inori interesatzen.

Obrak egiteaz gain, asko dira etxe berria erosi nahian bila ibiltzen direnak, eta arlo horretan, merkatua nola dagoen ikusirik, promozio publikoko etxebizitzari heldu

beharra dago. Era horretako 40 etxebizitza egin zituzten Jaurlaritzak, eta Udalak berak, Larrean 110 etxebizitza eraikiko ditu. Honelako ekimenen bidez, Udaletxeko arduradunek, arazoa konponduko denik pentsatzen ez badute ere, bigarren eskuko etxebizitzaren merkatua jaitsi egingo delakoan daude. Ho-



Babes ofizialeko etxeak, merkeago erosteko aukera.

rretaz gain, berregokitze lanetarako laguntza ugari aurki daitezke erakunde publikoetan, Udaletxean tasen exenzioa esate baterako, eta oso kreditu merkeak Jaurlaritzan.

Bestalde, San Andresen etxeak eraberritzeko kreditu luzeen bidea ere ireki du Udalak, auzo zaharkitua geldi ez dadin.

Aparkalekuak arazo

Eraikuntzetan egin beharrekoak nolabait utzi eta kalera jo beharra dago, bertan aspaldidaniko arazoa begi bistan dagoelarik, aparkatzeko tokirik ezarena hain zuzen. Egunero autoz mugitzen direnak ondo ezagutzen duten arazoa.

Udaletxetik irtenbide bakarra ikusi zaiou aparkalekuen arazoari, lurrazpikoak egitea hain zuzen. Zentzu horretan Cordoba y Oro eta Obenerrekan lurrazpiko aparkalekuak egiteko saiakera egin zuen Udalak, baina izena oso auzokide gutxi eman zuten, aparkalekurik ez egiteko erabakia hartu zen. Aipatutako saiakeran jende gutxi ematearen arrazoia aparkalekuak kontzesio bezala planteiatu zirela izan zen, eta ez erosteta bezala, lurrazpiko Udalarenak izanik, ezin zirelako saldu. Proiektu horrek aurrerabiderik ikusi ez bazuen ere, promozio berrietan lurrazpiko aparkalekuak bultzatzen ari dira eta seguraski hemendik aurrera joera orokorra izango da.

Saihesbidearen inguruan

Aparkalekuekin zerikusirik ez badu ere, aurten herri barruko auto mugimenduan

eragin handia izan duen sai-
hesbidearen inaugurazioa
egin zen. Saihesbidea ekai-
nean ireki zen, urte t´erdiko
atzerapenaz, eta egia esan,
bere eragina antzeman da
herri barruan, lehen ematen
ziren auto eta kamioi kara-
bana luzeak ez bait dira orain
ikusten.

Gaurko saihesbidearena
irtenbide ona izan bada ere,
duda ugari daude etorkizu-
nari begira, askoren ustez
bost urteko epean zaharkitu-
ta aurkituko da eta. Prebisio
horiek egiten zituen behin-
tzat Udaletxeko "Hirigintza,
Eraikuntza eta Ingurugiro"
saileko buruak, "Nire ustez,
autoen kopuruak daraman
abiada kontutan hartuz gero,
eta ikusiz saihesbideak bi
karril besterik ez dituela...
laster utziko dio irtenbide
izateari".

Datorrenari begira

Joan den urteko ildo na-
gusiak eta egon ziren arazo
batzuren berri eman da au-
rreko lerrotan, baina hala ere
datorrenari begiratu beharra
dago eta Arrasaten egingo
denari begiradaxoa eman.

Iturripeko frontoia, hile-
rri berriaren proiektua aurre-
ra eraman, ospitale zaharra
kulturgune modua egokitu,
etxebizitzaren promozioa,
Amaia antzokia berritzeko
lanak, lurrazpiko aparkale-
kuak Roneo zegoen tokian...
izango lirerateke aurten egite-
ko obra nagusienak.



Berregokitzetik jo beharko da aurrerantzean

Ferixalekuko historia

Ferixalekuan bi obrari batera eman zitzaien hasiera, 110 etxebizitzaren eraikitzeari eta frontoia egiteari. Lanei ekin aurretik, proiektua ikusi ondoren, Udalak lurrak mugitzeko baimena eman zuen.

Obra biak ia batera hasi ziren, eta hasi bezain laster mendia beherantz zetorrela ikusi zen. Aztertu ondoren ikusi zen kontrafuerte lana egin behar zuen hormak ez ziola, eusteko, inolako indarririk egiten mendiari. Horren aurrean anklajeren bidez horma eta mendia itsatsi ziren, bere lekuan gelditzea lortuz.

Zer gertatu ote zen? Udalak lurjauzitan aditu bat kontratatu zuen, anklajeena hobe zezan eta gertatua ikertzeko. Proiektua berraztertu zuen adituak eta, proiektuan agertzen zen ikerketa geologikoa gaizki egina zegoela ikusi zuen.

"Bakoitzak har dezala bere errua" zioen batek, eta ez zitzaion arrazoirik falta, baina Ferixalekuko etxeak mugitu zireneko uneak ahaztu ezin izango dira beste askorentzat.

• **Lizentzia eskatu behar da edozein obratarako**

• **Zaharkitua gera daiteke saihesbidea hemendik bost urtetara**

M
ARENAZA

Bizkai 1, Tfnoa: 79 08 07 ARETXABALETA

Altzariak
Diseinua
Apainketa

Juan Antonio Urdangarin

Oinezkoen alde

Juan Antonio Urdangarin, jaiotzez donostiarra da, baina Zarautzen bizi da, eta badira bi urte Arrasateko Udaletxeko "Hirigintza, Obrak eta Ingurugiroko sailburua" dela. Urdangarinek Santanderren injinerutza ikasi zuen sei urtez, hirigintza arloan espezializatu zelarik.

— Zeintzuk dira zure lanaren betebeharrak?

— Hirigintzari dagokionez, arau subsidiarioak diotena aurrera eramatea litzateke, horretarako gestio aldetik planeamenduari begira hainbat azterketa egin behar direlarik.

Eraikuntzan, behin arkitektoak proiektuak aztertzen dituenean, horiek bideratzea dagokit: batzordera eraman, azalpenak eman behar badira horiek ere eman, Osoko Bilkurara eraman beharrezkoa denean...

Ingurugiroan esan daiteke Udalak ez duela kompetentzia gehiegirik, bakarrik Udaltzaingoak egiten dituen salaketak bideratu, espedienteak irekiz, konfederazio edo Jaurlaritzara bidaliz, edo eta Fiskaliara ere. Orokorrean esanda, Udaaren lanen jarraipena egitea izango litzateke.

— Hirigintza aldetik bada go herri perfekturik?

— Ez, horrelakorik ez dago. Norbaitek esatea, "hor duzu tokia eta egin ezazu horrenbeste jenderentzako hiria" utopia hutsa besterik ez da. Herri guztiek beren

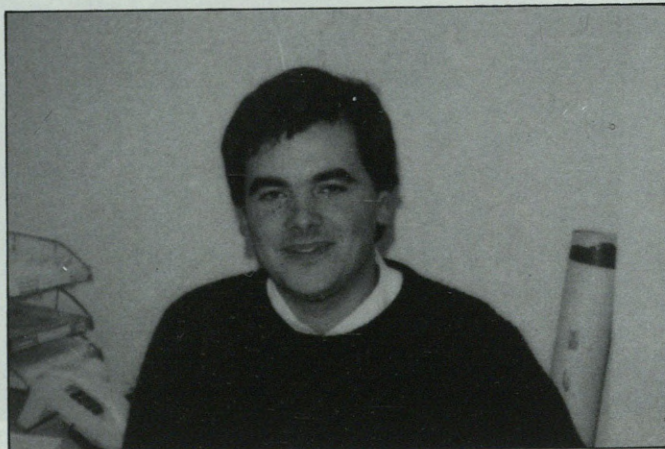

historia daukate, eta une guztietan herriaren historia- ra egokitu beharra dago. Adibide bat ipintzearren, Brasiliaren kasua aipatuko nuke, hiri berri bezala egin zuten eta orain hiri hila da. Zergatik? Bada, ez duelako loturirik iraganarekin, eta herri bat bizia izan dadin sustrai horiek beharrezkoak direlako.

—Eta zuk zeuk, zertan oinarrituko zenuke herri perfektua?

— Beno, utopia horretan sarturik, oinarri batzuk eman daitezke. Lehenengo ingurugiroa zainduko duen proiektua begiratu behar da, eta uste dut hori guztion buruan dagoela, errekek zaindu eta oinezkoentzako eremu zabalagoak lortu, nolabait lehentasuna emanez,

oinezkoen kultura nagusitu dadila.

Industriak heritik kanpo kokatzea ere garrantzitsua izango litzateke. Agian bere garaian kokatu ziren lekua egokiena izango zen, baina herria zabaltzen joan den heinean egokitasun hori galdu egin dute. Industri eremuak behar bezala egin behar harko lirateke, ez pilaketa gisara, baizik industriaren beharrei erantzuteko gaitasuna izango luketen eremuak, garrarioaren papera kontuan hartuz.

Ekipamendu aldetik ere, populazio kopuruaren arabera jarri behar harko lirateke, kopuru horren beharrak eskatuko lukeen arabera.

— Eredu horri begiratu gero, Arrasate urruti gelditzen da, ez?

— Ez dago hain gaizki, piskanaka piskanaka uste dut lantegiak -eta industri eremuetan sartzen ari direla, etxebizitzak- eta dauden lekutik aparte, nahiz eta eremu horiek ez urrun egon. Ekipamenduei dagokionez Arrasate nahiko ondo dagoela uste dut, kultur eta kirol instalakuntzei dagokionez behintzat, eta inguruko herriei begiratu gero. Horrek ez du esan nahi dagoena nahikoa denik, beharrak gero eta gehiago direlako. Behar bada, ospitalea hobetzea faltako litzaziguke, alderdi sanitarioan kaskar dagoela uste dut. Gainbegirada emanez gero, esan daiteke henkuntzari dagokion ekipamendua ondo dagoela.

Bestalde, egia da ingurugiroa zaindu eta oinezkoen kulturari lehentasuna emango dion herritik urruti gaudela.

— Eta zer egin behar harko litzateke oinezkoen kultura nagusitzeko?

— Oinezkoek kalean ibiltzeko bi oztopo nagusi izaten dituzte, bata espaloie estuegiak eta bestea trafikougarria. Lehena konpontzeko argi dago irtenbidea espaloiek zabaltzea dela, jendea lasai ibil dadin. Hemen oraindik ez da horrelakorik hasi, baina iritsiko da, Donostian, esaterako, horixe da egiten ari direna: espaloia zabaltzeko bi karril dauden tokian bat jarri behar dela, bada bat jartzen da eta kitto, autoentzako norabide baka- rreko bidea eginez.

**Ekipamenduei
dagokienez Arrasate
ondo dago**

1960tik, gaur zuri bitxi eta erlojugintzan katalogorik zabalena eskaintzeko

bitxiategia

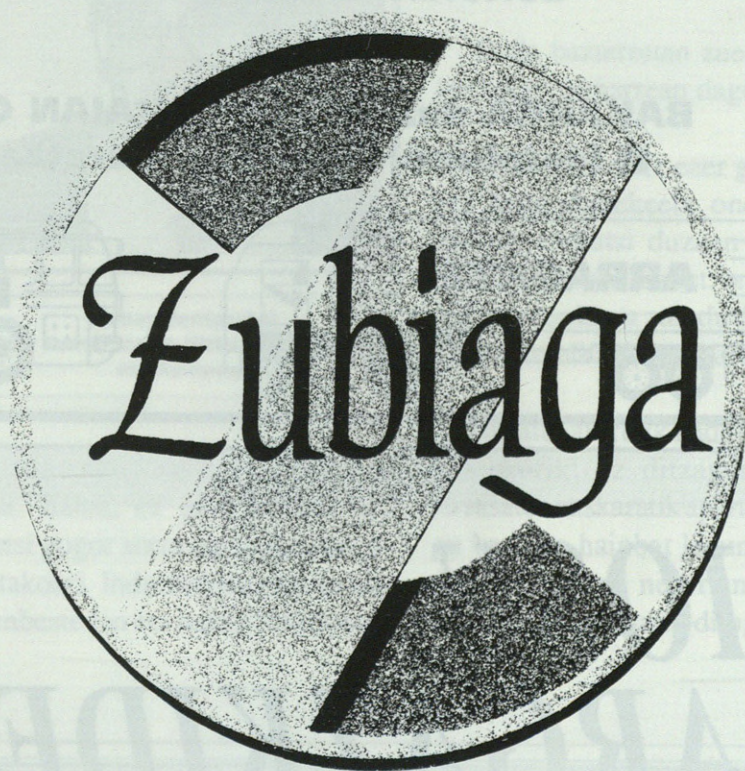

joyería

Zubiaga
Maalako Errabala 5,
20.500 Arrasate
Tfnoa: 79 19 25
Fax: 79 14 89

LENIA

AUTO ESKOLA

ARRASATEn, Aldai 9, Tfnoa: 79 46 04
ESKORIATZAn, Arana 13, Tfnoa: 79 36 59

BAKARRA duzu **DEBA GARAIAN C2 (Trailerra)** eta **D (autobusa)** karnetak ateratzeko baimendua



IOSU ARGAZKIDENDA

- Abenduan, zure argazkiak errebelatzean, erroilua doan zuretzat,
% 20ko beherapena eta albuma.
- Eta gainera, abenduaren 31ra arte hartutako erroilu guztien artean, zera zozketatuko dugu:

Reflecta diamator-AF proiektorea

- 1991ko urtarrilaren 31n izango da zozketa.

Arrasatearra izan ez eta bertan bizi ez den baten-tzat gogorra da haren gainean berba egitea edo eta beste modu batera esanda, ausardia behar da zezenak kanpotik ikusten dituen batek zezenketan dabilen bati egiten diharduenaz berba egitea.

Hala ere, eta ikusten ditudanak ikusita, ezagutzen ditudanak ezagututa, ez dut isilik gelditu nahi aurtengo urteari erreposoa egiteko asmoz Arrasate Press-ek eskainitako honetan.

Nere golkorako ezer gorde beharrean, hona hemen, arrasatear lagunak, barru-barrutik azaldu nahi eta inondik inora neurritz gaineko laudorioa izan nahi ez duena.

Lehenengo eta behin, euskarren osasuna bere onera ekartzen egiten diharduzuen saioa guttiz goraiagarria deritzat. Ez noa horiek banan bana jartzera, ezagutunik baino hobeto ezagutzen dituzue eta.

Eutsi goiari, Arrasate

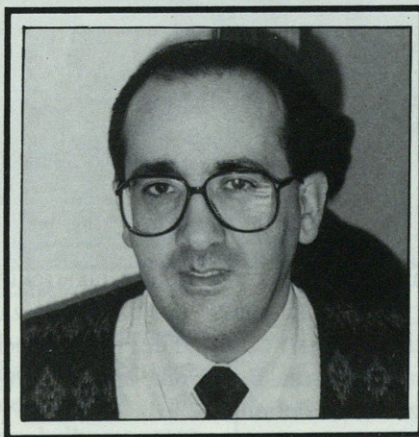

Roman Berriozabal,
Eusko Jaurlaritzaren Hizkuntz Politikarako
Idazkariordea

Asko da egin duzuen. Asko eta ona. Baina, ez gelditu horretan. Eutsi gogor sortu eta indarrean jarritakoari. Indarberritu ezazue horrenbeste lan eta nekez lortutakoa.

Bigarrenik ere bada. Han-hemenago hainbat eta hainbat jokamolde itxi eta ilunez ez bezala, arrasatearrok, elkar hartzen ez ezik, aurrerabidean jartzen ere asmatu izan duzue.

Hori, zoritxarrez, ez da non nahi ikusten. Elkarri alperreko gogorkeria erakutsi beharrean, euskaldunak asmatu egin duzue euskararen inguruan biltzen eta, bat eginda, norabide berean jartzen.

Bada bazterretan zuen irakatsi hori ikasi beharrean dagoenik.

Haserrean suaz ezer gutxi egin eta lortu daitekeela ondo baino hobeto erakutsi duzuen honetan, hau eskatu nahi dizuet: ondo baino hobeto gorde eta zaindu dezazuela lortutako elkar ondo hartze hori.

Amaitu aurretik badut beste eskatzekorik: ez ditzagun ahaztu Arrasaten euskaratik aparte bizi den gu besteko hainbat lagun. Horiek ere, zein bere neurrian, euskal etxearen eraikitzaile ditugu eta.

J. Elorza

HARATEGIA

*Gure berezitasunak txahalki eta
bertako zekorkiak*

Juan Bengoa 1, Tfnoa: 79 75 80 ARRASATE

Erdu-AEK Euskaltegia eta Udal Euskaltegia dira Arrasaten nolabait euskalduntze-alfabetatzearen ardura daukatenak, nahiz eta CIM ere hor dagoen. Urte asko dira bi erakunde hauek lan horretan ari direla. Sortu zirenetik, garai onak eta txarrak ezagutu dituzte, beherakadak eta gorakadak matrikulazioan.

Euskaldundu- -alfabetatzeko bi era

Aipatutako bi euskaltegiatako aurtengo matrikulazioari dagozkien datuak: Erdu-AEK Euskaltegiak 10 talde zeuzkan Arrasaten, guztira, 115 ikasle; Udal Euskaltegian berriz, 30 talde antolatu ziren, gehienak bi ordukoak eta lau orduko bat, guztira, 445 ikaslerekin.

Ez dute elkar ezagutzen

1976an elkarrekin gauza batzuk egin bazituzten ere, Arrasaten dauden bi euskaltegiatako arduradunei galdetuz gero, argi dago bes-

tearen lana, izaera, funtzionamendua eta metodologia, erreferentzia motzetan ezagutzen dutela bakarrik. Beraz, bakoitzak berea definitu beharra izan zuen: "Udalak euskara irakasteko duen erakundea" Udal Euskaltegia, eta "Euskara irakatsiz, Euskal Herri osoa euskalduntzeko herri erakundea" AEK.

Etorkizunari begira bi erakundeak prest egongo lirateke gauza puntual bat-

zuetan elkarrekin lan egiteko, baina oso zaila ikusten dute, hain desberdinak izanik, eskutik hartuta joatea.

Funtzionamenduaz

Barne funtzionamendua nolakoa den jakiteko, Erdu-AEKren kasuan ez da posible Arrasateko Euskaltegira mugatzea, ezta erraza zehatz-mehatz dauden atalen berri ematea ere. Nolabait

adierazteko, esan daiteke AEKko euskaltegi guztiek, funtzionamendu propioa edukirik, bateratua ere badutela. Proposamenak zentruetan eztabaidatu eta eskualdeko batzarretara pasatzen dira. Hemendik herrialdeetakora eta, azkenik, nazio batzorde edo batzarretara. Bide hori hartzen duten bezala, alderantzizkoa ere hartzen dute proposamenek, nazio batzordetik abiatuz.

Arrasateko kasuan, Erdu-AEKren martxa gehienbat irakasleen eskuetan badago ere, beste toki batzuetan ikasle eta laguntzaile elkarrekin protagonismo handia izaten dute Euskaltegiaren martxan. Erdu-AEK euskaltegiko arduradunak zioenez, antolamendu arazoak konponduz gero, ikasle eta laguntzaile taldeak eratzea izango litzateke egin beharreko bat, AEK benetakoa herri erakundea izan dadin.

Udal Euskaltegiak, barne funtzionamenduari dagozkionez, Udaletxekoa denez, Euskara Batzordearekin batera funtzionatzen du. Udal Euskaltegiari dagozkien gai guztiak Euskara Batzordean eztabaidatzen dira, eta ber-



AEKko ikasle eta irakasleak enkartelatuak

tatik ateratzen diren proposamenak Udaleko Gobernu Batzordera eramanak izaten dira. Ondorioz, garbi dago Udala eta Euskaltegiaren arteko harremanak maiztasun handiz ematen direla.

Udal Euskaltegiko barne funtzionamenduan zuzendariak, irakasleak eta idazkariak hartzen dute parte. Ikasleen proposamen eta sugerentziak kontuan hartzen dira, eta eztabaidatuak izaten dira.

Metodologiaz

Izaeran eta funtzionamenduan bi erakundeen artean dauden diferentziak handiak badira, gauza bera gertatzen da erabiltzen duten metodologietan.

Udal Euskaltegiko metodologia heziketa komunikatiboan oinarritzen da, baina dauden beste metodologia askotatik balio dezaketen gauzak hartuz. Horretaz gain, nori irakatsi behar zaion ere asko begiratzen da, ez bait da gauza bera UBI ikasten ari den talde bati erakustea edo emakume talde bati. Argi dago era horretan irakasteak, nolabait irakasle bereziak eskatzen dituela, arlo zehatzei zuzendutakoak. Materiale ugari zegoela azpimarratzen zuen Udal Euskaltegiko arduradunak, zailena materiale hori egokitzea zelarik.

Erdu-AEK Euskaltegiko metodologia kultur gintzan



Udal Euskaltegiko gela bat

oinarritzen da, helburuetariko bat ikasleek dibertituz ikasi dezatela delarik. Kultur gintzaren helburua gero erabili behar den hizkuntza erakustea da eta bere pausak hauek lirateke: gai bat aukeratu, gai horren inguruan eman daitezkeen gorabeherak landu, euskaltegitik kanpo informazioa euskaraz jaso, berriro ere euskaltegian landu eta, azkenik, kanpotik jaso den informazio hori nolabait herriari eskaini. Eraberritzen joan den metodologia, Erdu-AEKko arduradunaren hitzetan. AEKko metodologiari buruzkoa bukatzeko, azkenaldian talde naturalak osatzeko egiten ari diren ahaleginak aipatu behar, hau da helburu jakin eta antzerakoekin osatzen diren taldeak.

Nondik jo?

Ez dago dudarik, azkenaldian, Arrasaten euskalduntze-alfabetatzeak gorakada izugarria ikusi duela. Ikasle kopuruaren gorakada ikusirik, ez da arraroa Arrasateko bi euskaltegiatako arduradunak baikor agertzea etorkizunari begira eta ez bakarrik horregatik.

Baldintza onak aipatzen zituzten bi arduradunek eta, bereziki, Udalak euskararekiko duen jarrera zabal eta positiboa azpimarratzen zuten. Euskararen etorkizunari begira, AEDren lana eskertzekoa zela adierazi zuten. PSOErena, berriz, salatzen zela esan zuten, euskararen alde lan egiteko borondaterik ez zitzaizolako somatzen, aurka egitekoa baizik.

Ikasle kopuruak eta herriko zenbait erakundek ezarritako baldintzak onak baziren ere, lotan ezin zitezkeela gelditu adierazi zuten bi arduradunek. Ondorioz, lortutakoari eusteko konpromezua agertu zuten, eta aurrerantzean hitzun berriak ateratzeko gogor lan egin beharra.

Ea, bada, egitasmo horiek errealitate bihurtzeko gai izaten diren eta garen.

“EDERTU”

ileapaindegia



San Andres auzoa, Tfnoa: 79 04 28

Joxe Etxeberria

Lanean euskaraz

Joxe Etxeberria, Berastegin jaio zen duela 39 urte. Hamalau urte zituenean jaioterria utzi eta Arrasatera bizitzera etorri zen. Maestria ikasketak egin eta, laster, lan mundura sartu zen. Orain Gelman ari da lanean. AED barruan, Euskalan-en arduraduna da.

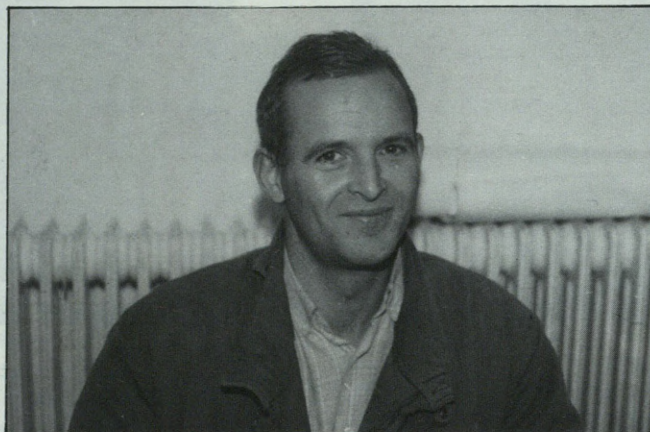

— Zer da Euskalan?

— AED sortu zenean Arrasate euskalduntzeko ahaleginetan hasi ginen, eta urte batzuk igaro ondoren konturatu ginen gizarteko hainbat sektoreri adarretatik heldu behar zitzaizela, bat lan mundua zelarik. Laburtuta esanez, Euskalan lantegietan euskarari bultzada emateko sortu zen taldea da.

— Aipatutako bultzada hori emateko nondik-nora jo beharra ikusi zenuten?

— Ondo ezagutzen ez genuelako edo, pentsatuz erraza izango zela eta lanaren fruituak berehala ikusiko genituela, hasieran proiektu izugarria planteiatu genuen. Gero konturatu ginen lan mundua esparru zabala zela, eta gainera erdal-praktika oso sartua zegoela bertan. Teknikak eta lan prozesuak urtetako erdararako ohitura edukirik, oztopo handiak aurkitu genituen.

Jakinik epe motzera helburu izugarriak ezin zirela jarri, girotze lanari ekin genion, hau da, langileen artean euskararen erabilpenaren beharra sortarazteari.

Erreinbidikazio mailan, enpresa zuzendaritzei oharrrak, agiriak, nominak, eta teknikoki errazak diren beste hainbat gauza euskaraz jartzea eskatu genien.

— Girotze lana aipatu duzunez, zertan zehazten da?

— Bi alderdi dauzka girotze lanak. Alde batetik euskaldun direnak, euren artean gutxienez, euskaraz egin dezatela, praktika horrekin ingurua prestatzen eta ohitzen joan dadin. Bestalde, ez dakitenez ikasi dezatela, batez ere erdi-maillako enpleguak. Jendea euskara ikasten hasi dadin denetarik egin dugun, orriak atera egoera aztertuz eta jendea animatuz, baina girotze lan hoberena harreman zuzenean egiten da, jende askorekin hitz eginez eta gau-

zak behar bezala planteiatuz. Zentzu horretan, hainbat lantegietan euskarazko klaseak ematen ari dira, batzuetan lan orduetatikn eta beste batzutan lan ordutik kanpo.

— Sindikatuekin harremanik badaukazue?

— Izan ditugu. Kasu gehienetan gure planteiamenduak onartuak izan dira, nahiz eta joan garenean gure helburua ez izan planteiamenduak onartzea, baizik eta, gai honetan, eurek gurekin batera lan egitea. Egia esan, badaude sindikatuetako militante jakin batzuk lan honetan sartu direnak. Ezin da esan, sindikatuek orokorki harturik, ahalegin handirik egin dutenik. Konbenio mailan, elebitasun puntuari eutsiz zerbait

erreinbidikatzen dute.

— Egindako lanaren emaitzarik nabaritzen da?

— Lantegietan euskararen motorra “ralenti”an dago. Horren arazoa, “ralenti”an egonda, aldatz gora ezin dugula egin, gehienekoz ere aldatz behera edo lauan.

Euskarak gora egin dezan hartu beharko lirakeen neurriak beste batzuk dira: alde batetik erakunde enpresarialak, eta bestetik administrazioak, nolabaiteko onarpena eman euskararen beharriari lan munduan. Onarpen horri gure lana gehituz gero, ondorio positiboagoak ikusiko lirakeke.

— Lantegiak prest daude euskararen alde dirua gastatzeko?

— Zerbait eskatzera joaten garenean krisi egoera aipatzen zaigu, eta produktioarekin zer ikusirik ez duen gauzetarako dirurik ez dutela. Dena den, hori dudan jartzen dugu, adibidez jendea ingelesa ikastera bidaltzen dutelako, eta euskarak gutxienez tratamendu bera eduki beharko luketela iruditzen zaigu. Lantegietako egiazko arazoa, zera da: langileak, lan orduetan beste zerbait egiten ari diren bitartean produktioa eten egiten dela.

Bestalde argi dago, euskalduntze prozesuan jartzen direnak, ahalik eta emaitz hoberenak ematea garrantzitsua dela, lantegietako buruek ikus dezaten ez gabiltzala alfer lanean.

**Lantegietan
euskararen motorra
ralentian dago**



Danborrada

San Juanetan urtero bezala, danborradak izan zuen bere tokia. Ahal zen soinu dotoreena atera zezan, aurreko egunetan ume mordoska bat jo ke ari izan zen entseiatan.

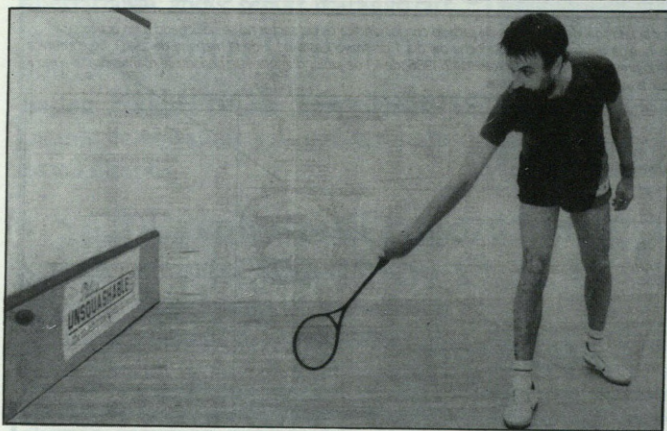

Joserra Gartzia

Maiatzaren hasieran, **Joserra Gartzia**ren argazkia argitaratu zuen DV egunkariak squash-ean jokatzeko ari zela. Argazki horrek harridura utzi zuen makina bat jende, ikusirik Joserra Gartzia bertso saioetan egoteaz gain eta telebistan lan egiteaz aparte, kirolerako denbora ere baduela. Egia esan, telebistan estilo hobea du.

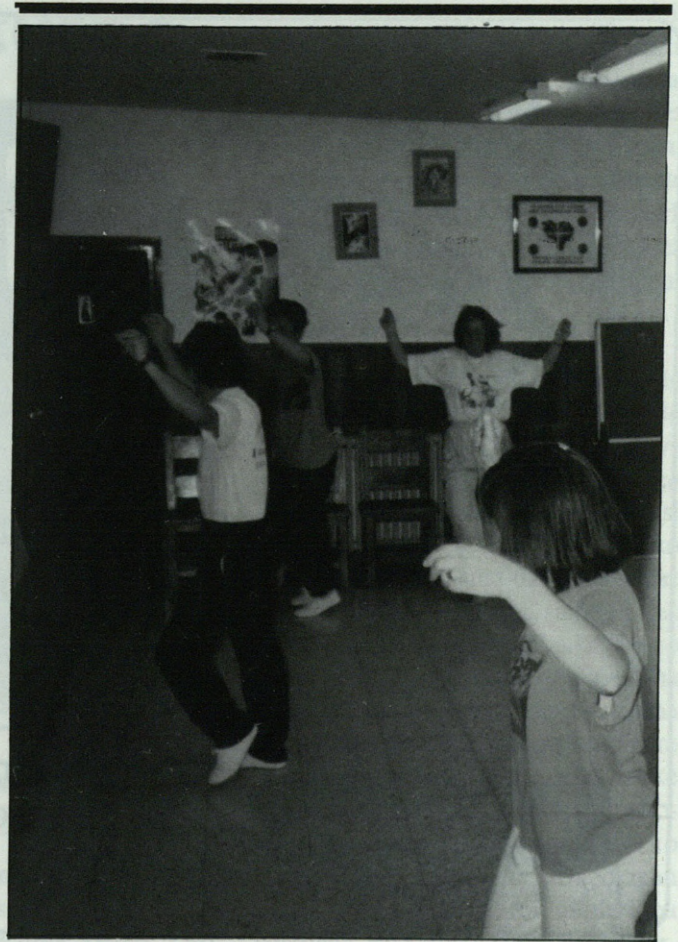

Trikitixa ikastaroa

AED etengabe euskal kultura bultzatzen ari izaten n da, eta horrela apirilaren 3an trikitixa ikastaro bati hasiera eman zitzaion. **Jose Mari Nazabal** izan zen maisua, eta ikastaroan 20 emakumek hartu zuten parte. Oraingoan ere, gizonezkoak lotsati, problemarik ez izateko.



Azkoagan DUKIENA jatetxea

Tfnoa: 945 - 44 50 86
ARAMAIO

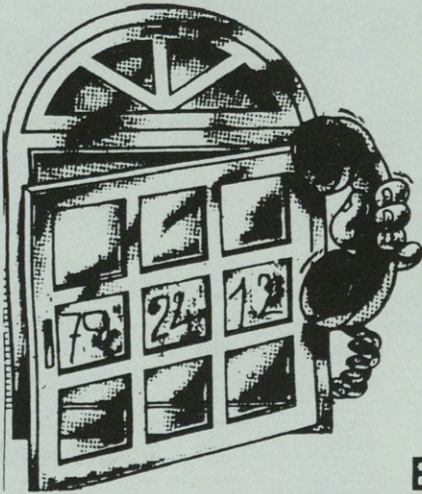

Salterain

Ezagutu itzazu P.V.C. ren bitartez gaur egun eskura dauzkazun leiho miresgarriak, ez hotzik, ez berorik, ez soinurik ...

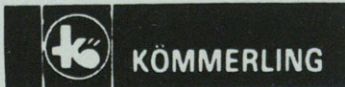

P. C. V.zko LEIHOGINTZA

Gral. Garro, 2 eta Uribarri Etorbidea, 20.
Tfnoak: 79 24 12 eta 79 99 58

20.500 ARRASATE

Herri prentsa
Euskal Herri
Herri Berri
Berri Prentsa
Prentsa Berria
Euskal Herria
Euskal Herri Berria
Euskal Herriko Prentsa Berria



HERRI BATASUNA

Hamar bat urte izango dira lehen aldiz, kultur ekitaldi bat medio, Arrasatera hurbildu nintzela. Oñati, goiz batez, Rafael Amor izeneko abeslari argentinar bizardun txikitxoaren aurpegiak betetzen zituen karteletz josita agertzen zitzaigun. Segura Irratian eguerdiro Abesti Dedikatueta entzundako *No me llames extranjero* abestia nahikoa izan zitzaigun kontzertura joaten animatzeko. Garoa zinetoki parrokialaren parean, izugarri handia iruditu zitzaigun Amaia antzokia, are handiago aretoan bildurik zegoen jende apurrekin. Hogeitamar bat pertsona jo ta fuego aritu ginen txalo eta oihuka abeslariaren ahots sendo ikaragarriari erantzun duina eman asmoz. Kantariak erdi bromatan azaldu zigunez, orduko hartan Futbol Mundu Txapelketako partidu telebisatuak gol galanta sartu zion kulturari.

Aldatu dira, bai, harrez gero kultur kontuak Arrasaten eta nahikoa da, adibidez, azken bolada honetan euskararen alde sinatu diren agiriaren sinadurak ikustea kultur, komunikabide, literatura, musika, argazkigintza, kirol eta abarren inguruan mugimendu handia dagoela konturaketako. Bazkun Lagunak, AED, ATB, Arrasate Press ez dira kasualitatez sortu; Udalaren kultur programazioa ere piskanaka-piskanaka badoa ohitura osasungarriak zabaltzen, hedapen mugatuaz hala ere; hainbeste

Kultura? Zein kultura?

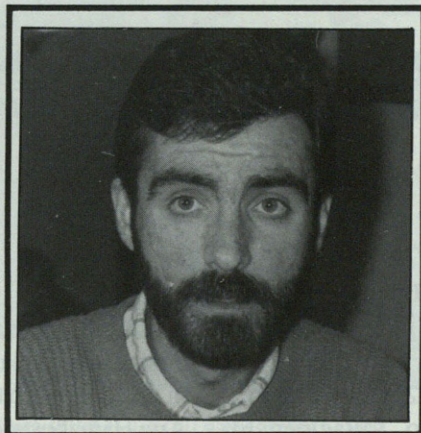

Gerardo Markuleta,
idazlea

literatur sariketaren fruitua ere ari da jasoten; bailara eusten ari zaio, beraz, berea ei duen inizatiba joerari. Oso ongi da. **Baina.**

Kulturak, administrazio ezberdinek bestela jokatzen badute ere, zer ikusi gutxi du ekitaldi formal itxurosoekin: hitzaldiak, erakusketak, ikastaroak, sariketak, zine zikloak... luzimendurako

eskaparate dizdiratsu hutsean gera daitezke eguneroko bizimoduaren ispilu ez badira. Eta hortxe bide dago kakoa. Kulturgintzaren helburuak ez dira erre azaldu daitekeen gauza, baina hil beharraz konturatzen, ingurua eta beste pertsonen presentziaz jabetzen eta nork bere bizialdia modu intentsoago batez bizitzen laguntzea ez badira, hor inguruan ibiliko da kontua.

Lagun batek honela definitzen du arazoa: *hori dok etxean bi bideogailu estereo euki eta bakar-bakarrik Fernando Estesoren pelikulak ikusteko ebaltea bezelakotzea*. Bailaran nagusi omen den kultur eta diru mailen arteko desoreka adierazi gura da ziri horretaz eta, erdal esaerak dioenez, saildu batek baino arrazoi handiagoa dauka. Harro gaude, eta hala behar du, oparotasuna ekarri digun kooperatibismoaz, baina batzuk (eta badakit bateonbategi nere senideekin gogoratuko dela hauxe irakurtzean) nazkatzen hasiak gara horrenbeste autobonborekin. Noizko kooperatiben autokritika? Dagokigun arlora mugatuz: kontrol numerikoa langileen euskalduntzea baino inportantegago; Deba Garaiko Balizko Unibertsitatea heziketa okupazionala baino garrantzitsuago; European konpetitiboak izatea langileen bizimodua hobetzea baino prioritariorago den bitartean, behin eta berriz errepikatuko dut: kultura, zein kultura?

1000 900 91 URTE·BERRI·ON

Urte berri baten sartzeak itzaropena berpizten du beti, eta EUSKO ALDERDI JELTZALEAN zuretzat bereziki onuragarria izango delakoan gaude zereginak, proiektuak eta helburuak elkarrekin gauzatzen jarraitzeko aukera on asko izango dugulako.

Hain zuzen ere, betidanik, asmo honi begira ahalegintzen gara gu egunean-egunean EUSKADIrengatik.



Ez da bat ere erraza urtebeteko kultur ihardueraren berri ematea, kultura zer den edo zer ez den erabakitzeko orduan, zein erizpideri jarraitu behar zaion garbi ez dagoelako. Dena dela, kultur iharduera edo kultur munduaren berri eman beharra dagoenez, nonbaitetik hasteko, Udaletxean kultur elkarte moduan inskribatuta daudenak aipatuz ekin behar.

Udaletxeko Kultur Zerbitzuak hogeitabi kultur talderen izenak dauzka, Arrasaten bultzatzen diren ekintza gehienen arduradun edo eragile izaten direnak normalean.

Naturaz blai

Mendizaletasuna kultura ote den edo ez galdetzea ere normala litzateke. Galderari erantzun barik, esan behar da Arrasaten mendizaletasunaren zama Besaide Mendizale Elkarateak eta Orkatz Skaut Taldeak daramatela, espeleologia, miko-
logia... eta naturarekin zerikusia duten gaien inguruan hitzaldi, erakusketa eta ikastaroak antolatu dituztelarik.

Zuzenean mendi-ibilaldiak antolatzearekin zerikusirik ez badu ere, ingurugiroaren aldeko lana egiten duten bi talde badira kultur elkarten zerrendan, *EKI* eta *Eguzki* taldeak, alegia. Normalean bakoitza bere alde-
tik ibili ohi da naturaren aldeko era guztietako ekintza eta kanpainak bultzatuz. Urtean egindakoaren aipagarrienetarikoa ehizaren aurkako kanpaina litzateke, bailarako talde ekologista guztiak batera samar ari izan zirelako.

Kultur mundua hedatzen

Eskulanak eta jaiak

Leniz Zeramika-Eskola, Arrasateko Tailaginen Elkartea, eta Hamabostaldi Taldea izango lirateke Arrasaten eskularen munduaz arduratzen direnak. Aipatutako lehenengo bi taldeei dagokienez, euron iharduera buztigintza eta tailagintzara

mugatzen dela argi dago. Hamabostaldi Taldeari dagokionez, esatekoa da duela bi urte sortutako taldea dela, Arte Hamabostaldia antolatze-
ko helburuarekin. Arte Hamabostaldia azken bi urteetan burutu da eta aurrean kanpotik etorritako sei artista Arrasaten ibili dira lanean, lan horren emaitzak Arrasaten gelditu direlarik.

Udaletxeko eta auzoetako jai-batzordeez gain, nolabait euren lana jaigiroko ekintzeta-
tara begira bideratzen duten taldeak ere badira kultur elkarten artean: San Juane-
tako Danborrada eta jubila-
tuen inguruko ekintzak antolatzen dituen SUDC, Arrasateko Gaiteroak, Arrasateko Konpartsa, etab. Talde horiei musika inguruan mugitzen direnak gaineratzea ere ez legoke gaizki, nahiz eta, agian, hain jaigirorako lana ez burutu, Arrasate Musikal eta Goiko Balu Abesbatza, esaterako.

Euskal dantzaren munduan Arrasaten bi talde dira lanean ari direnak, Txikitxu eta Lore Gazteak hain zuzen. Bi talde hauen eginbeharra inguruetako herri eta auzo-
tako jai-egitarauen barruan parte hartzea litzateke, dantza zaharrak berreskuratu eta



Monterronen erakusketen topaleku

• 22 dira Udaletxean izena emanda daukaten taldeak

lantzeaz gain. Behar bada, batek baino gehiagok, gimnasia erritmikako taldea ere arlo honetan sartuko luke.

Beste hainbat

Orain artean atera diren taldeek nolabaiteko lotura bazuten euren artean, ez da gauza bera gertatuko ondoren doazenekin.

Santamainako Famili eta Gizarte-Heziketarako Zentruak Santa Teresan dauka egoitza eta urtean zehar sukaldaritza, psikologia, euskara, eskulanak, marrazkiak... eta beste hainbat gai jorratuz, hitzaldi eta ikastaroak antolatu ditu.

Yoga Elkartearen zeregina, ikastaroak eskaintzeaz gain, urtean zehar, yoga aste bat egitera zuzendu da, bertan yoga sesioak eta makina bat hitzaldi antolatu zirelarik.

ASA argazkigintzakoa talde berria da eta, argi da-



Urtean zehar ikustizun asko antolatu dira

goenez, bere zeregina argazki mundua lantzea da. Mundu zabal hori estu badaiteke askoz ere hobe, eta horrela ASA taldekoak Arrasateko artxiboa egiten hasi ziren.

Komite Internazionalis-

tak, hirugarren munduari buruzko informazio lanak egitea daukate helburu, batez ere erakusketa eta hitzaldiak antolatuz.

Gainontzeko taldeak Irratizaleen Kultur Elkarte,

“Tunantes del Norte” Antzerki Taldea, Arrasate Zientzia Elkarte eta “Al-Andalus” Kultur Elkarte dira.

Hortik kanpoko joera

Udaletxean izen emanda dauden taldeez gain, Arrasaten kultur giroa zabaltzen doala esan daiteke: euskararen aldeko giroa, argitaratzen ari diren liburuak, kirolaren inguruan sortzen ari den mugimendua, astero antolatzen diren ekitaldiak, komunikabideen garapena... azken finean gauzak mugitzen ari direla dirudi, eta horren adierazgarri herritar batek zioen, “orain behintzat zerbait egoten da asteburuetan, lehen ezer ez”.

AED, kulturaren hauspoa

Arrasate Euskaldun Dezagun taldea, euskararen erabilera bultzatzeko helburuarekin jaio eta badabil ere, ikuspegi zabal batetik, kulturala denik ezingo du inortxok ukatu.

AEDren benetako helburua euskararen sustapena da, eta hor ez dago eztabaidarik. Helburua errealtate bihur dadin kultur tresnak eta kultur giroa, erabiltzen ditu AED-k, ikastaro simple batetik hasi eta herri telebista bat zabaltzera iritsiaz.

Dudarik ez dago Arrasaten komunikabideen arloa pizteko orduan AEDk eragin handia izan duela, Arrasate Press eta ATBren sortzaile izan delako. Komunikabide berri honen presentziak Arrasateko bizitza astindu egin du. Jendeak askoz ere gehiago irakurtzen du, eta gainera bertakoa eta bertakoena den hizkuntzan.

Komunikabideak alde batera utzirik badira gauza gehiago AED-k urtero bultzatzen dituenak: gai desberdinei buruzko ikastaroak, hitzaldi sortak, jaialdiak, umeentzako entretenigarriak, lehiaketak... azken finean, euskara eta euskal kultura sendotzen duten mobidak.

KAJOI TABERNA

Erdiko kale 22,
ARRASATE

Jon Garai

Kultura mugitzen

Badira hiru urte Jon Garaik Udal Kultur Teknikari lana betetzen duela. Lanpostu honetan daraman denboran, denetarik ezagutzeko aukera izan du. Arrasateko Udaletxean lanean hasi aurretik Majisteritza ikasketak burutu zituen. 24 urteko mutil honek ikasi zuenak ez du lotura berezirik betetzen duen lanpostuarekin. Hala ere, pozik dabil.

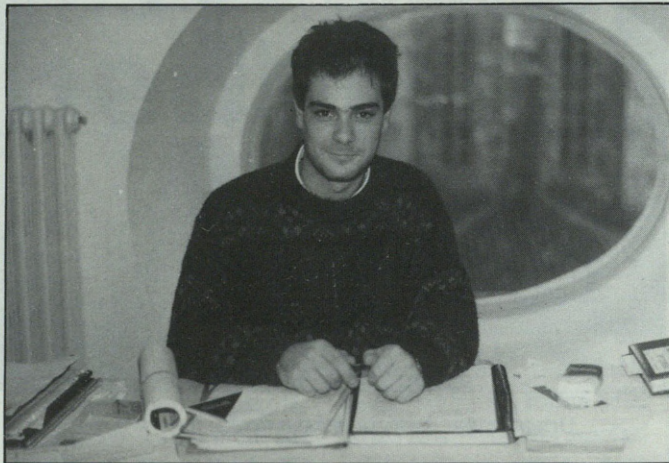

— Irakasle izateko ikasketak burutu eta gero, zergatik lanpostu honetan?

— 1987ko azaroan enplegua sustatzeko plana martxan jarri zen, eta orduan zabaldu ziren eskaintzen artean lanpostu hau ere bazeen. Printzipioz gustokoen iruditu zitzaidan, izena eman, frogak egin eta aukeratu ninduten. Iaz oposizioak atera ziren lanpostu honetarako. Bi urteko esperientzia niretzat onuragarria zela eta, berriro frogetara aurkeztea erabaki nuen. Aurrera atera nituen oposizioak eta geroztik hemen nabil.

— Zer suposatzen du kultur teknikari izateak, edo beste modu batera esanaz, zer egin behar izaten du Udal Kultur Teknikariak?

— Nonbaitetik hasi behar dela eta, Kultura Batzordeko idazkaria naizela esango dut. Honetaz gain, kultur etxean antolatzen diren ekintzen arduraduna izaten naiz neurri batean, baita hileroko kultur ekintzen barruan Amaia antzokian anto-

latzen direnena ere eta, gainera, ludotekarena.

— Ardurak aipatu dituzu, baina zeintzuk dira zehazki egin beharrak?

— Geuk bultzatzen ditugun ekintzak antolatzeaz gain, elkarte desberdinek sortzen dituztenei ere laguntzen diegu, euren beharrei erantzuten saiatuz. Une honetan Arrasaten badira hogeiki kultur elkarte inguru, eta askotxo izaten dira horietatik sortzen diren inizatibak. Eurekin beti harremanetan egotea izango litzateke egokiena, eta ahal den neurrian, dituzten ideiak aurrera ateratzea.

— Ekintza gehienak aste-buruetan izaten direnez, lan sakrifikatua izango da, ez?

— Egia da askotan aste-buruetan lana egin beharra

izaten dela, nolabait kalean presentzia eskatzen duen lana delako, baina interesgarria ere bada. Gauzak ondo antolatzen badira, teoriar behintzat, norberak ez dauka egiten diren ekintza guztietan zertan egonik.

Dena den, gauzak ondo antolatuta egon arren, norberaren esku ez dagoen zerbait ere gerta daiteke. Aurtengo uztailean "Wilt" filmaren emanaldiarekin gerta zitzaiguna oso adierazgarria da zentzu horretan. Filmea ikusi nahi zuen jendez gainezka zegoen Monterron parkea, eta bapatean euria hasi zen. Normala denez, emanaldia suspenditu egin genuen. Horrelako kasuetan, suspenditzeko erabakia hartzeko, agertokira igo jendea azaltzeko, ordaindu

duen diruarekin zer egin behar den erabakitzeko... uste dut norberak hartu behar duela erantzunkizuna eta, ondorioz, hobe dela bertan egotea.

— Behar adina diru gastatzen du Arrasateko Udalak kultur arloan?

— Aurrekontuei begiratu gero, 505 milioi dira kultur eta kirol sailek eramaten dutena. Horietatik gehienak kiroletan erabiltzen badira ere, uste dut aurten gorakada handia eman dela kultur programaziorako. Inoiz ez da nahiko izaten, baina aurrerakada nabarmena eman da. Hala ere, gutxitzat joko nuke kulturarako ematen dena.

Talde edo elkarteei diru laguntzak emateko orduan bi erizpide erabiltzen ditugu: bata urte guztirako diru laguntzak ematea eta, bestea, ekintza jakinetarako laguntzak ematea.

— Taldeak aipatu ditugunez, badago mugimendurik Arrasateko kultur munduan?

— Esan bezala, hogeiren bat talde dira une honetan lanean ari direnak. Iaztik oso mobida interesgarria somatzen da, formalki osatu eta Jaurilaritzan izena emandako elkarte berriak sortu dira eta. Agian, gure lana eta erronka taldeen arteko koordinaketa sustatzea litzateke eta, era berean, hiritarren parte hartzea bideratzea. Argi dago benetan zerbait egin nahi duenak asmatuko duela nora jo.

“Kalean presentzia eskatzen duen lana da”



Kotxe zaharra

Alberto Ruiz de Azuak duela 17 urte bigarren eskuko automobila erosi zuen, Seat 1.500a hain zuzen. Auto zaharrak 6 urte zituen Albertok eskuratu zuenean, eta ondo bazebilen ere, aldatzeko garaia iritsi zitzaiola pentsatu zuen. Hor duzue argazkian, zaharra eta berria, bata bestearen ondoan.



Amerikano

Ameriketatik etorri zen ekaineko txutxumutxu bereziena. Urruti samar dagoen lurralde hartan, Californiako Alcor, fundazioaren plana segituz hiru milio t´erdi pezetagatik hildakoen buruak izoztu eta gordetzeko aukera dago... etorkizunearn berpiztekotan edo. Asmakizunaren jabea: Carlos Mondragon. Hamaika ikusteko jaio ginen!.



Horman zintzilik

Erramun Irastorzak hormetan gora ekiteko aparteko trebezia erakutsi zuen, San Frantzisko elizaren kanpandorrea igotzeko atrebentzia izan bait zuen. Ekainaren 25ean zuen igo beharra eta aurreko egunetan entrenamenduetan ari izan zen, gero problemarik ez izateko.



Zubi saneta



oso gauza bereziak!

Zorionak!!



fasprint

Offset Imprimaketa

- Fakturak
- Kartazalak
- Foileto eta kartelak
- Karpetak

- Bisita txartelak
- Gonbidapenak
- Lehenengo eta hurrengo orriak
- Albaranak

Fotokopiak

- Prezio egokiak tirada txikietan
- Bizkortasuna (emanaldi epea 48 ordu)
- Koloretako eta zuri-beltzeko fotokopiak egiten dituen, Deba Garaiko lehendabiziko denda

- Plastifikaketa
- Eurokalkoa
- Autoedizioa

- Azaleztapenak
- Telefax Publikoa
- Aurreidiseinuak

fasprint

Inprimaketa denda

Arrasate Pasealekua, 2
Telf. 77 06 11
Fax. 77 09 86
20500 Arrasate

Arrasateko kultur munduko arloren bat motel samar ibili bada, hori, dudarik gabe, dantzarena izan da. Motel samar ibili dela esaten denean, ez da esan nahi Arrasaten mundu honetan dabilzan taldeek ez dutela lanik egin, baizik eta, egin duten lana kalean ez dela gehiegi ispilatu.

Nunbaitetik hasi behar dela eta, ikastaroei buruz hitz eginez ekingo diogu. Apirilean Arrasate Euskaldun Dezagun erakundeak Trikitixa Ikastaroa antolatu zuen, aurrez ikasteko aukerarik izan ez zutenek, behingoz, euskal dantza esanguratsuenaren pausuak menpera zitzaten. Horrelako ka-

Dantzan mugimendu askorik ez

suetan gertatzen den bezala, gizona ez lortzekoak lotsatiegi nonbait, eta ikastaro horretan parte hartu zuten guztiak emakumezkoak izan ziren, hogueiren bat.

Ikastaroena utzi gabe, martxoaren 17an hasi zen

beste ikastaro bat ere aipagarria da, Sevillana Ikastaroa hain zuzen. Ezohizkoa izanda ere, Musakolako lokalean burutu zen ikastaroan jende ugari hartu zuen parte.

Txikitxu eta Lore Gaz-

teak dantza taldeei dagokienez, esan behar da euren betebeharra, bertako eta inguruetako jaietan dantza egitera mugatu dela. Egin dutenaren aipagarriena, ekainaren 17an Arrasaten burutu zen Dantzari Txiki egunaren antolaketa izango litzateke. Dantzari Txiki egunean, 700 dantzarik parte hartu zuten, dantza saioak erdialdea eta auzoetan burutu zituztelarik. Egun horretan hainbat arrasatearrek eskaini zuten laguntza, antolakuntza edo umeak bazkaltzera eramatean, aipagarria izan zen.

Bertakoa utzi, eta kanpotik etorritakoari begiradaxo bat. Ballet munduan, Donostiako Kontserbategiko taldea ikusten egon ziren arrasatear asko. Bisitarik aipagarriena, zalantza barik, talde turkiar bat izan zen, "Istanbul Bahcelievler folklor derneği" taldea hain zuzen.



Dantzari Txiki Eguna izan da aipagarriena

BAKAILO ETXEA

Makailoa eta beroni buruzko produktuak
Makailoa, kroketa eta piper kazolak prestatzen ditugu

Mondragones 7, (Azoka ondoan) Tfnoa: 79 93 07 ARRASATE

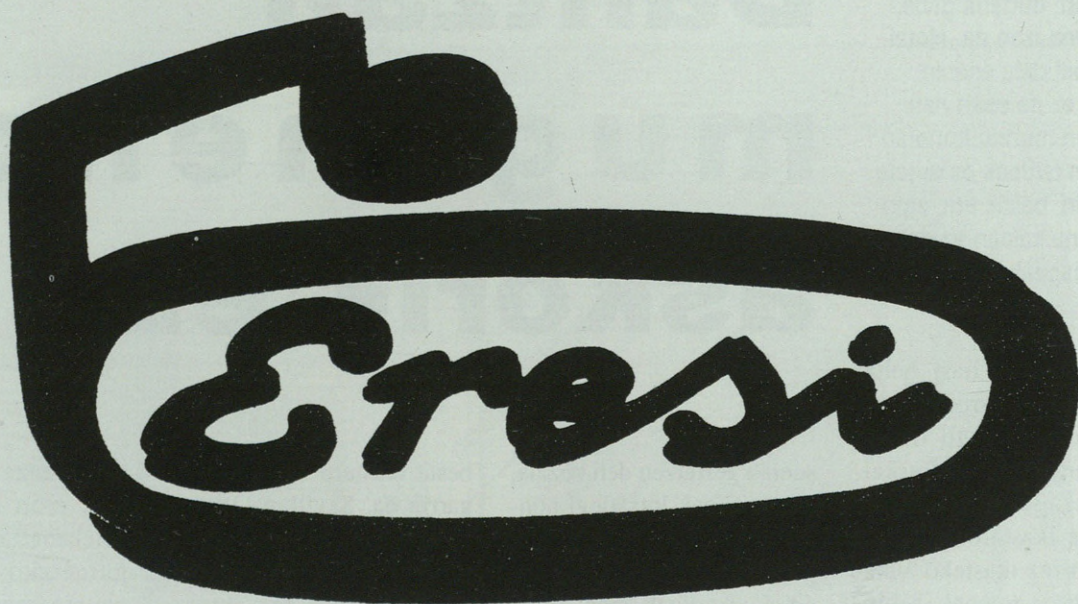

- **Musikatresnak**
- **Hi-Fi (goi-fidelitatea)**
- **Diskoak-kasetak**
- **Compact diskoa eta
Compact disko-bideoa**
- **Soinuztapenak**
- **Tresnen konponketak
eta**
- **osagarriak**

**Zure zerbitzura
gauzkazu**



Musika entsalada

Kanpotik begirutzen duenarentzat, urteko musika balantzea egiterakoan, Arrasaten hiru gauza izango liriteke aipagarrien: Goikobalu abesbatzaren sorrera eta garapena, Arrasate Musikalen arazo ekonomikoak eta Rockaren Batzarra.

Arrasateko rock taldeak Udalarekin bildu ziren pasaden urtean, zenbait gai eztabaidatzeko. Udalari egin zizkieten eskakizunen aipagarrienen artean, Epeleko urontzia egokitzearena legoke, taldeentzako entseialeku bihurtzeko. Horretaz gain, herriko taldeen artean Rock Txapelketa antolatzea ere eskatu zitzaion Udalari. Aipatutakoa gutxi balitz, diskoa grabatzeko asmoa ere erakutsi zuten herriko musika taldeek, horretarako Udalaren laguntza eskatzen zutelarik. Esan behar da eztabaidatu eta gero, arazo desberdinengatik ez zela akordiorik lortu.

Bestalde, rock munduari dagokionez, Monterronen aurten egin diren kontzertu mordoak aipagarriak dira, eta goraiatzekotan, "The Godfathers" ena.

Abesbatzen edo musika serioagotan sartuz, Goikobalu Abesbatzaren aipamena ezinbestekoa da. Duela oso denbora gutxi sortu, entseiutan serio murgildu, eta eskenetegieta maila ona ematera iritsi da Goikobalu Abesbatza. Arrasate eta inguruetan aritzeaz gain, kanpora ere joan izan da, azken aldiz Lizarrara, eta eguneroko lanari esker, badoa ospea lortzen. Hala ere ez da io arazorik falta,

entsaialekuarena esaterako.

Arrasate Musikalek urte txarra izan du. 11 milioitako zuloa zuen, eta zorrari ezin aurre egin. Udaletxera jo zuen, alde batetik zulutik atera zezan, eta bestetik Udal Kontserbategi bihur zezala eskatuz. Diru zorra Udalak bereganatu zuen, baina pentsa zitekeenean Udal Kontserbategiaren aldeko aukera hartuko zela, beste hiru urtez akademia pribatu izaten jarrai zezala

erabaki zen. Batzuk gustora hartu zuten erabakia, beste batzuk ez, ordea.

Musikari buruzko errepasotxo ezin bukatu, urtero bezala makina bat ikastaro antolatu direla esan gabe Euskadiko Haur Kantari txapelketan Arrasateko hiru taldek parte hartu zutela, horietatik bik saria lortuz; urtero bezala, Santa Ageda koruak kantari atera zirela... musika berpizten ari dela.



DDPP taldea bezala beste asko dira Arrasaten

O STARKU dantzalekua

**LASTER
ZABALDUKO**

FAST

2000

**Ikasi, lan egin eta jolas egiteko behar
duzun ordenadore hori daukagu
"FAST 2000"n.**

Merkatuko markarik onenak.

Ferrerias Kalea 50, ARRASATE Tfnoa: 77 14 75

**ORDENADORE BAT
EROSIZ GERO**

**ARGAZKI
KAMARA**

**BIKAINA OPARITUKO
DIZUGU**

(eskaintza honek urte
bukaera arte balioko du)

ERDU
euskaltegia

Erdiko kale 28, 1a
Tfnoa: 79 71 12
ARRASATE

**Euskarak AEK
behar du**



Arrasaten, antzerkigintzak ez du aparteko nobedaderik ekarri joan den urtean. Inguruetako herrietan bezala, arrasatearrek hileroko programazioaren barruan "Ama Begira Zazu" antzezlanak ikusi ahal izan dute, beste lan batzuren artean. Aipagarrienak "Abadia Urrustoi" pastoralaren antzezpena eta urteko azken egunetan "Tunantes del Norte" taldeak egin zituen salaketak izan dira.

Aurrez esan bezala, gutxienez hileroko, nahi izan duten arrasatearrek antzezlan bat ikusi ahal izan dute. Amaia antzokian besteak beste, *Tianitakaren* "Flaminio", *Jake Materen* "Burburu", *Duodenoren*

Farandularen mundua

"Pasen y mueran", *Teatre de l'aigua*-ren "Cogito", Geroaren "La piel prestada", "Ama Begira Zazu"... antzezlanak ikusi ahal izan dira. Errepaso honetan, derrigorrez, *Tunantes del Norte* taldearen aipamena egin behar da, bertakoa izanik "El angel caido" lana behin baino gehiagotan antzeztu dutelako.

Antzerki girotxoaz zertxobait gehiago jabetzeko, Gazte Zerbitzuak ikastaroak antolatu zituela esan daiteke, eta ikastetxeetan umeei zuzendutako antzezlanak ere eman direla.

Haurrez ari geranez, esan behar abendurako Eskolako Antzerki Astea antolatu zuela Udaleko Hezkuntza Zerbitzuak. Antzerki

aste horren helburua umeengan antzerkirako zaletasuna piztea zen, eta horretarako, antzezlanak ikusi aurretik eskolan lantzen zen. Lortu ote zuten helburua betetzerik?

Zuberoako Abadia Urrustoi Pastoralak ere ikusi ahal izan zuten makina bat arrasatearrek. Pastoralak hasiera orduko Monterron parkea jendez gainezka ageri zen. Lau ordutarako iraupena iragarrita zegoen, eta baziren batzuk jasango ez zutela pentsatu zutenak, baina azkenean uste baino ikusgarriago gertatu zen Pastoralaren emanaldia. Amaitu zenean, ezin jakin zeintzuk zeuden gustorago, antzezleak edo ikusleak.

Bukatzeko, azaroaren azken egunetan berri izan zen arazoa. "Tunantes del Norte" taldeak jakitera eman zuenez, entseitarako lokalik gabe aurkitzen ziren, Udalak lokalak egokitzeko konpromezua hartuta bazuen ere. Artistek ziotenez, Udalak ez omen zituen esandakoak bete



Tunantes del Norte herriko antzerki talde bakarra

Xaramela kafetegia

Arimazuri, ARRASATE



Udal Euskaltegia

**Alfabetatze eta euskalduntze lanetarako
1990-91 ikasturtean 23 profesionalen
osatutako plantila batekin
zure zerbitzuan duzu.**

1) Aukera ezberdinen bidez

- Urte osoko ikastaroak
- Uda ikastaroak
- Udako barnetegia

2) kolektibo ezberdinei zuzenduak

- Ohizkoak
- Gurasoak
- Enpresak
- Ikastaro laburrak
- Administrazioa

3) Guzti hau

- Neurira egindako ikastaroen bidez

Merezi du

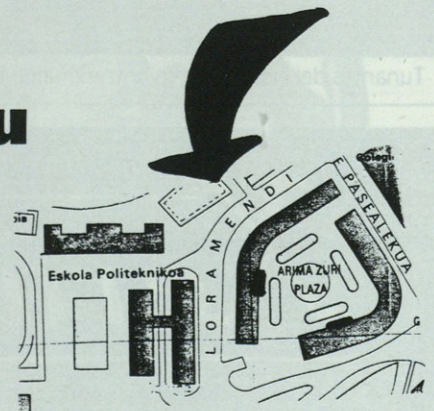

1990.a urte emankorra izan da gure bailararako idazleen lanari dagokionez. 89aren hondarrean Juan Martin Elxpuru bergararrak bere *Txakur zaunkak atean* argitaratu eman zuenetik, beste hiru egilek urratu dute liburua kaleratzeko bidea: Jose Mari Velez de Mendizabalek *Sixties* kaleratu zuen martxoan, Jon Iriberrri-Gerardo Markuletak *Larrosak noizean behin* udan, eta azaroan Iñaki Mendigurenen lehen liburuak ikusi zuen argia: *Haltzak badu bihotzik*, eta horrenbestez, gure bailarak badu idazlerik.

• **Jose Mari Velez de Mendizabal, *Sixties***

Bere hamarkadako bizi-penak kontatzen dizkigu, azken urteetan idatzitako lanak batuz. Velez-ek gaztarroan 60. hamarkada izan zuen aroko hainbat gertaera kontatzen ditu. Ez kontatu bakarrik, "kontatu eta desmitifikatu", mito gehiegik inguratu du eta sasoi hartako errealitate oro. Guzti hori desmitifikatu eta bere ikuspegi kritikoa kaleratzeko aukera izan da liburua.

• **Gerardo Markuleta, *Larrosak noizean behin***

Literatur irakasle eta irakurle nekaezina, aspalditik da Gerardo Markuleta Jon Iriberrri. Poesia da bere obra, edo berak esaten duen

Literatura bapatean iratzarri

moduan, birpoesia, euskaraz poesia egitea birpoesia egitea iruditzen bait zaio, literaturzaleen munduan poesia zaleek osatzen duten munduaren txikiagatik. Istoriarik ez baina gauzak kontatzen ditu, eta Juan Gartzia liburuaren Arrasateko aukezpenean esan bezala, poesia irakurtzeko ohiturarik ez duenari ere erraz

eta atsegin egiten zaio.

• **Iñaki Mendiguren, *Haltzak badu bihotzik***

Kafe Iruña saria irabazi zuenetik ia urtea pasatu zen Iñaki Mendigurenen nobela labur atsegin kaleratzeko. Literatura irakurri,

irakatsi eta itzultzetik, argitaratzera salto egin du. Bikote baten harremana gaitzat harturik, hizkuntza aberatsean hitz egiten digu Iñakik, eta bere liburua, hasi eta bukatzen den horietakoa da. Oraingoz aski omen du, eta denboraldi batean behintzat besterik ez argitaratzekotan atera du lehen hau labetik.

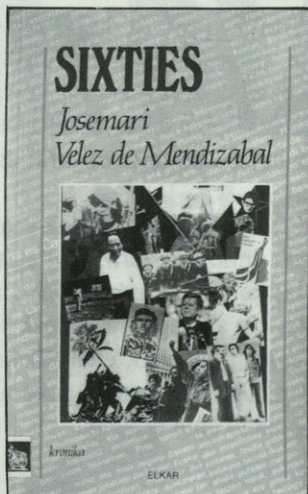

Zangitu pinturak

Arte Hamabostaldia...

1989

I. Arte Hamabostaldia

• Arrasateko 18 artistak hartu zuten parte sei tailer ezberdinetan banaturik: pintura, zeramika, argazkigintza, grabatugintza, bideoa eta eztabaida tailerra.

• Kalistroetan erakusketa eta inguruko lokaletan tailer irekiak kokatu ziren.

• Eztabaida tailerrean hitzaldiak eta proiektioak antolatu.

1990

II. Arte Hamabostaldia

• "Arrasate: bere inguru natural eta urbanoa"ren ideia hartuta, zazpi artista kanpotarrek egin dute lana.

• Bilboko EIPE taldea eta Pealt Head kanadiar musika taldea ere izan ziren gure artean.

• Hitzaldiak, musika esperimentalak eta instalazioak berrikuntza aipagarrien artean.

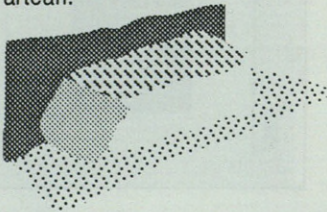

Lerro hauetan talde honek egindako ekintzen laburpen eta balorapena egin nahi genuke, bide batez ekintza hauek egitera bultzatzen gaituzten kezka eta itzaropenak argi utziz.

Lerro hauek idatz ditzadala eskatu didate, nire asmoa ez da informazio-emaile hutsa izatea, amaiera zoriontsua duen ipuintxoak kontatzea, eta amaiera zoriontsua nahi dudanez, bukaeratik hasiko naiz eta horrela, hasiera zoriontsu bat izango dugu:

H

ainbeste espero genuen! Bizitzari hainbeste eskatzen genion...

1990.eko gau euritsu bat da, hotz egiten du baina ez da negua, hemen, tailerrean, betikoak gaude, orain pentsatzen hasita ezer ez dela aldatu konturatzen naiz, bizirik eta lanerako prest jarraitzen dugu, ez gara bakar batzu, ehun eta hogeita bost baizik eta prest gaude ondorengo arazo hauei aurre egiteko: funtsik gabeko kritikei, irri mingarriei eta apatia orkorrari.

Benetako talde sendoa eta trinkoa osatzen dugu, sekula ez dugu araurik jarraitu, jardunak berak egin gaitu inori amore eman gabe; indartsu gara gure lanean nahiz egunero, urtero, hilero eta astero izan, pozik dihardugu lanean eta gustora gaude taldean; hasiera gogorra izan zen, baina zelako bizitasuna, oraindik ere hantusteez susmo txarrez ikusten gaituzte; gazte gizarajo batzuk besterik ez dira! diote, gu, berriz, zein gustora gure izaeraz.

Gazte hauek indarrez gainezka daude, atzo zenek esan zidan sekulako aldaketak datozela, datorren astean, astero iluntzeko zortzietan egiten den bileran, batzordeari proposamen bat egingo diotela, beronekin udazkeneko artealdia ez egiten bilatzen delarik, diru honekin -uste dute- lan azpiegitura hobek sortu litezkeela, lanbitarteko gehiago, material gehiago, laguntza gehiago, etengabeko lana izan dadin; ez dugu itxurak egin nahi -pentsatu nuen neuk, iharduteko aukera nahi dugu- adierazten dute beraiek, denontzat izango da- esango dute bestek.

Kepa Landaluze

CECIAGA etxea

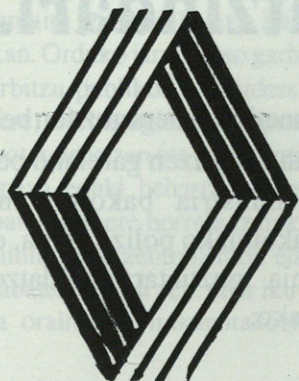

MECA S. A.

RENAULT

Kontzesionaria



Seguruetan aintzindari.

Egunetik egunera guztion beharrei egokitzen ahalegintzen garelako pertsona, familia, industria bakoitzaren neurria egunerakotutako poliza gama, errazak eta ekonomia guztietara moldatzen direnak ditugulako.

Poliza aintzindariak.

LAGUN ARO
SEGUROS ASEGURUAK



Televisión Españolaren lehen emisioak 1956ra arte izan ez baziren ere, herrialde aurreratuak hainbat telebista bigarren gerra mundiala amaitu eta berehalaxe hasi ziren martxan. Orduko jarrera oso garbi zegoen: zerbitzu publikoa kontsideratua izanik ere, telebistagintza agintea tresna boteretsua zen eta estatuaren monopoliopean eduki beharra zegoen. Europa osoan zehar ere horrela izanik, Estatu espainiarrean, zentralismoa eta kontrola erabatekoa izan zen. (Zer ikusirik dauka orain arte irakurritakoak ATB-z?).

Diktadorea hil eta gero urte ugari joango dira TVE-ren monopolioan lehen brintzak agertu arte. Gogoratzekoa da 1980.ean Cardedeu herri katalanean hasi zirela bertako telebistaren emanaldiak, eta ondoren etorriko zirela beste ehun bat.

Telebista autonomikoak beren alde, TVEren alternatiba gisa jaio ziren 1983.ean, tokian tokiko kultura eta hizkuntza bultzatuz eta informaziobide gertuagoa izateko helburuaz.

Telebista-katea estatal eta autonomikoak legeztatuz joan ziren neurrian, interes pribatuen presioa zabaldu zen atzerrian bazeuden aspaldi eta publizitate eta TB-produktoreek merkatua zabaldu nahi zuten-eta 90.eko udaran aideratu ziren lehenengo Antena 3, Tele

Noiz sortu zen ATB?

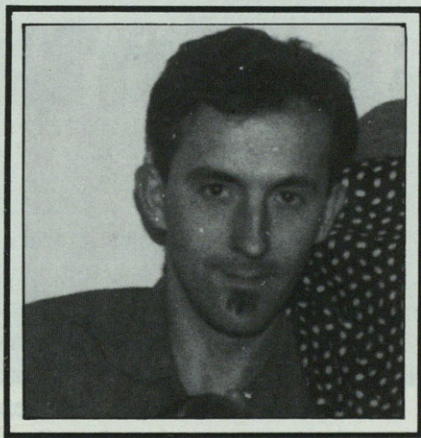

**E. Arana,
kazetaria**

5 eta Canal Plusen programak. (Zer dela eta artikulu honen titulua ez, bada ATBz ezer esaten?)

Bazegoen ordea, beste telebistagintza moeta bat paper legalek aipatzen ez zutena, TB lokalena. Katuluniako esperientziak eduki zuen/du Euskal Herrian ere bere segida, antolaketa, teknika eta helburu desberdinez: Telesko kablez, zineklub pelikulak emititzeko sor-

tutakoak, Donostia TB komertziala edota Plentzia, Tolosa eta Arrasateko telebista lokalak, besteak beste.

(Babadirudi oraingoan ATB noiz hasi zen irakurri ahal izango dugula!).

Telebistagintzak ezagutu duen deszentralizazio prozesuan, Euskal Herrian gurutzebide garrantzitsu batera heldu da: lokaltasuna eta euskararen aldeko mugimenduak markatzen duena. Hor kokatzen da ATB-ren sorrera. Ez delako ATB sortu euskararen alde egin diren kanpainiatan, ez eta, irrati librean mugimenduaren baitan, ezta herri mailako prentsa idatziaz bat eginik ere... baina guzti horietatik dauka apur bat.

Nahiz eta lehen emisioak 90.eko otsailaren 13an izan, zaila da esatea noiz sortu zen ATB, abiapuntu zehatza kokatzea ezin delako. Baina, tele-aparailua piztu eta eta aukera desberdinen artean hor dago Arrasate Telebista, komunikabide lokalen balioa erakutsiz, deszentralizazioaren fruitu gisa, euskara bultzatzeko, eta guztiaren ginetik, telebistagintza desmitifikatuz, dituen balioak aprobetxatzeko eta herri-partizipaziorako erreminta ikaragarria delako.

Horregatik mingarria zaie batzuei ATB-k esan nahi duena, geldi ezina delako, agian jakingo dutelako bere sorrera-data baina ez noiz ezagutuko duen azken eguna.



ARGAZKILARI " FOTOGRAFO

Uribarri Etorbidea 1,
Tfnoa: 79 75 15
ARRASATE

**ARGAZKIDENDA
Estudioa
Salmenta**

Urtebete baino gehiago joan da ATB lanean hasi zenetik, nahiz eta emititzen aurtengo otsailera arte ez zen hasi, eta bada garaia nolabait urtebete honen balantzze antzekoa egiteko.

ATBren sorrera iazko urrian koka badaiteke ere, askoz atzerago jo behar da denboran herri telebistaren ideia nondik nora datorren jakiteko. Behin Arrasate Press nolabait finkatuta zegoela ikusirik, Arrasaten euskararen erabilpena normalizatzea helburu, komunikabideen bidean aurrerapausuak emateko beharra ikusi omen zuen helburu horrekin bat zetorren hainbat jendek.

"Hasieran, -dio Joxe Aranzabal, ATBko zuzendariak-, bilera batzuk egin ondoren, irratia aukeratu genuen eta baita frekuentzi banaketarako eskaria aurkeztu ere, baina ukatu egin zitzaigunez, irtenbidea telebistan ikusi genuen".

Irratiaren aukera baztertu eta telebistarena lantzeari ekin zitzaion, nolabait Arrasate Press-en oinarrituz, ATBren proiektua egin zelarik. Suposa daitekeenez, proiektua aurrera ateratzeko makina bat oztopo aurkitu zituzten bidean, baimenak lortu, langileak aurkitu, tresneria eskuratu, dirulaguntzak ... *"Baimenena borroka gogorra izan zen. Oraindik emititzen hasi barik geundela, baina bai lanean ahal genuen guztia grabatzen, egun batean Garraio eta Komunikabideetako bi ordezkari agertu ziren, egiten genuena ez zela legala esanez. Udalaren laguntzaz Madrilera bidaltzeko txosten bat presta-*

ATB urtebete irudiak eskaintzen

tugenuen, Arrasateko 48 elkarte edo erakundek sinatua helburu kulturalak aipatuz. Une horretan ATBren proiektua arriskuan egon zen".

Bitarteko bila

Langileak lortzeko Gipuzkoako Foru Aldundiak eta INEMek bultzatutako En-

plegua Sustatzeko Programa aprobetxatu zen, Andoaingo Zine eta Bideo Eskolatik ateratako lehen promozioiko lau gazte kontratatuz. Baimenik eta tresneriarik ezean emititzeko aukerarik ez zegoenez, kontratatutako gazteak urritik aurrera, Teleskok utzitako tresneriaz, handik eta hemendik grabatzen ari izan ziren, materiala bilduz.

Tresneria ekarri aurretik, nolakoa izan behar zen aukeratu beharrean ere egon ziren proiektuan sartuta zeudenak. *"SVHS-a aukeratu genuen arrazoi ugariatik: merkea zen, kalitate maila minimoa zuen eta, jende gutxirekin lana egin behar genuenez, lanerako autonomia eskaintzen zuen".*

Emititzeari ekin

Tresneria eta langileak edukirik, hurrengo pausua emititzen hasia izango zen, baina nondik emititu ere erabakitzeko zegoen. Hasieran Metalurgica Mondragonesan pentsatu zen, baina jabeek atzera egin zuten. Udala izango zen arazoari irtenbidea emango ziona Ospitale Zaharreko aretoak utziz. Antena jartzeko orduan ere, Udalak hartuko zuen parte, Udaltzaingorearen Komunikazio-dorrea erabiltzeko baimena emanaz.

"Gehiena egina zegoen, emisorea ekarri eta hurrengo egunean hasi ginen emititzen, otsailaren 13an. 23. kanalean emititu genuen lehen egunetan, baina interferentziak zeuden eta gero 22. kanalera pasatu genuen".

Orain arte azaldu izan diren pausuak eman eta gero

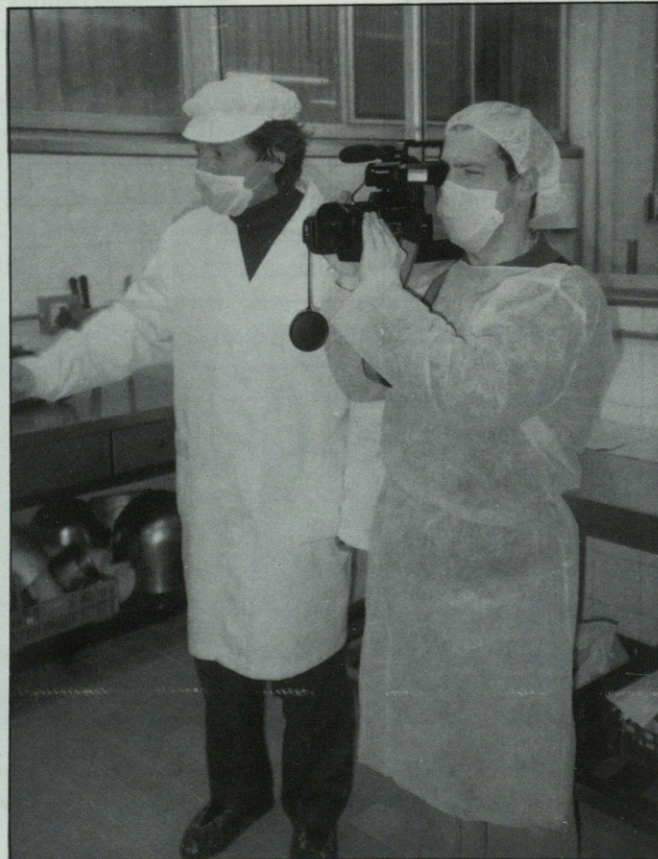

Langileek denetarik egin behar izaten dute



ATB otsailaren 13an hasi zen emititzen

- **Hasieran ATBren proiektua arriskuan egon zen**
- **Orain erronka telebista finkatzea da**

ATBren seinalea Arrasateko etxeetara iristeko moduan zegoen, baina ez da oraindik diru konturik aipatu eta argi dago honelako proiektua, nahiz eta merkerak jo, garesti ateratzen dela. *“20 milioiko aurrekontuarekin atera ginen aurrera. Diru kopuru horrekin tresneria guztia erosi eta Ospitale Zaharreko aretoa telebista plato bihurtzeko obrakegin ziren. Orain 16 milioi t'erdiko aurrekontua dugu urteko, langileen soldatak barne”.*

ATB herri telebista izanik, aipagarria da Udalak parte hartze handia izan duela beronen eraikuntzan, aretoaz gain, inbertsio fuertea ere egin zuen eta. Era berean, AED elkarteak badu zerikusirik ATBren sorreran.

Proiektuaren sortzailetariko bat izateaz gainera, dirua aurreratu zuena izan bait zen. Herri telebistetan normala ez bada ere, hain beharrezko diren diru iturriak zabaltzeko, publizitatea euskaraz egiteko aukera ere eskaintzen du ATBk.

Euskara bultzatzeaz gain, Arrasateren berri ematen den bitartean, beste funtzio bat ere ikusten dio Joxe Aranzabalek ATBri. *“Zenbait jenderi esperientzia berriak ezagutzeko aukera ematen dio, eta zentzu horretan aipagarri da urtebeteko bizitzan kolaboratzaileek egin duten lana. Orain daukagun erronka telebista finkatzea litzateke. Alde horretatik, itxura hobetzeari ematen diogu garrantzia”.*

Programazioa aurrera

Edozein telebistan programazioaren atalek garrantzi handia izaten dute. ATBkoari dagokionez, bi zatitan bana daiteke, alde batetik, informatiboak (Berriak, Mondrasport) eta gainerako guztiak.

Ildo nagusi bat aipatu beharra balego, produkzio propioa litzateke, orain arte ATBk eman dituen programa guztiak bertatik ateratakoak dira eta. Badirudi berrikuntzen garaia dela. Duela gutxi hasi ziren *“Bapirulauke”* eta *“Alkatearekin berbetan”* programei BBC-k naturari buruz egin dituen programa batzuk ikusi ahal izango dira ATBn. Berrikuntzen bideari jarraituz, aipagarria da ere Teletestuaren presentzia ATB konektatzerakoan.

Urtebeteko bizitzan asteroko lapiko horretatik ateratzeko gaitasuna ere erakutsi dute ATBkoek, zentsu horretan aipagarriak direlarik San Juanetan eta Eusko Legebiltzarrerako hauteskundeetan egindako programak, beti ere prestakuntzan zaletu baina lan egiten profesional diren kolaboratzaileei esker

K K K K

L L L L

A A A A

S S S S

GAZTE MODA

Iturriotz 23

Andoni Urzelai

Kamararen ostetik

Andoni Urzelai, 23 urteko atxabaltarrak, Andoaingo Zine eta Bideo Eskolan Errealizazio eta Produkzio ikasketak egin zituen. Handik atera bezain laster ATBn hasi zen lanean. Urtebetean ATB eta herri telebistei buruz zerbait gehiago ezagutzeko aukera izan du beraz.

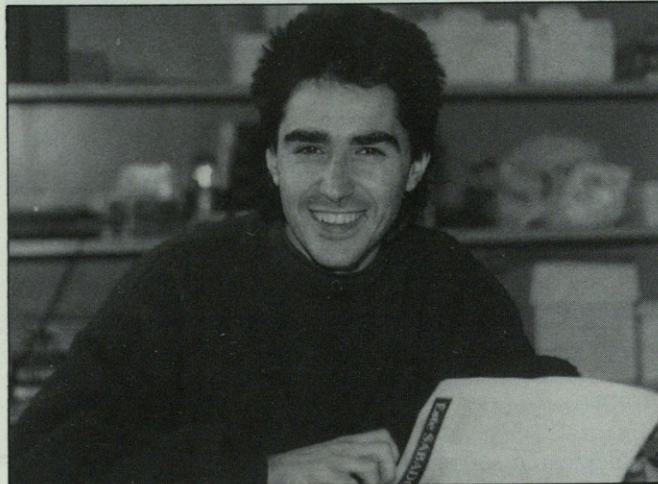

— Zein da, zehazki, egiten duzun lana?

— Beno, joan behar den tokira joan, irudiak hartu, gero montajea edo editaia egin eta emititu. Horretaz gain, programak ere egiten ditugu.

— Zein da zure lanaren alderdi zailena?

— Kaleko lana dela esango nuke, batez ere jendea galdetu behar diotuzenean, ez bait du nahi izaten. Orokorrean esan daiteke jendeak umeez ezik beldurra diola kamarari.

— Zer egin behar da irudi onak lortzeko? Lan artistikotzat joko zenuke kamaraliarena?

— Norberaren sentsibilitateak garrantzi handia dauka irudiak hartzeko orduan. Artistak garen edo ez?, batzuetan lan artistikoa izaten da, baina beste batzuetan ez. Editaiak gai batzuetan izugarritzko garrantzia dauka, esaterako saskibaloi partidu baten laburpean jarraipena eman behar diotuzako denbora errealean horrela ez den gauza bati, baina beste zenbaitetan errealtatea bera da garran-

tzia duena eta orduan editaia lan mekaniko bihurtzen da.

— Zertarako balio dio herri telebistak irudiak hartzen ibiltzen denari?

— Esperientzia hartzeko. Telebista horren helburuekiko norberaren inplikazio edo lotura nolakoa den ere garrantzitsua da; kasu honetan euskararen erabilpena bultzatzea izango litzateke.

— Nola ikusten duzu herri telebisten etorkizuna?

— Nahiko gaizki. Zertatik? Bada, uste dudalako herri telebista batek inoiz ezin duela eman jendeak eskatzen duen gutxieneko kalitate maila. Jendeak ez du ikusten telebista bere herrikoa delako; jendeak pro-

duktua ikusi nahi du, eta produktu hori beste telebistekin konparatuz gero, askoz txarragoa da, bai programazio aldetik, baita seinalearen kalitateari dagokionez... oso zaila da lehia hori.

— Zer aldatuko zenuke ATBn?

— Ez dakit. Medio, pertsonal, eta leku mugak ikusiz gero, ez dut uste askoz gehiago egin daitekeenik. Programazioari dagokionez, dagoena hobetzera joko nuke, tekniko aldetik eta beste alderdietatik ere, dekoratuak esaterako. Programak ez nituzke aldatuko, berriak sar daitezkeen neurrian, sartuz joan.

Antenako seinalean bai

gastatuko nukeela gastatu beharrekoa, irudiak ahalik eta ondoen ikus daitezen Arrasate osoan. Seinalea hobetuko balitz, ikusle gehiago izango genituzke, dudarik gabe.

— Jendeak ikusten du ATB?

— Ezetz iruditzen zait. Guk astean hiru aldiz emititzen dugu eta ordu puntetan gainera. Telebista ikusten dagoenak batean edo bestean zer dagoen begiratzen du, geurea parean gelditzen bazaio eta erakartzen badu, behar bada geldituko da. Hala ere, ez dut uste segimendurik dagoenik, batek esango duenik "Aiba, gaur mahaingurua dago eta ikusi egingo juat". Nohizbehinkako ikusleak badaude, baina finkoak edukitzea oso zaila ikusten dut.

— Programazio barruan, badago programaren bat jendea ATB ikustera behartzen duenik?

— Ez dut uste, nahiko programazio estandarra daukagu. Herri telebista bezala uste dut estandarretik atera beharko ginatekeela eta beste era batekoak egin, nik neuk zein motatakoak egingo nituzkeen ez badakit ere.

— Beste herri telebista batzuekin konparatuz gero, zer esango zenuke ATBri buruz?

— Hau planteatuta dagoen bezala, jende dedikatua eta emisio finkoak duen beste herri telebistarik ez dut ezagutzen.

Herri telebisten etorkizuna nahiko gaizki ikusten dut



Emititzen hasi

ATB otsailaren 13an hasi zen emititzen. Egun horretako goizean, Altel Komunikazioak enpresako mutilak emititzen hasi ahal izateko falta zen moduladorea ipintzera etorri ziren. Teilatura igo, eta goiz osoan antena jartzen ari izan ziren. Ipini bezain pronto, iluntzean zehazki esateko, emititzeari ekin zion ATBk.



Telebista kalera

San Juanetan ATBk programa berezia egin zuen, kamarak zein errerealizazio tresnak kalera atera eta Sebero Altube telebista-plato bihurtu zuten. Denetara 70 elkarrizketa egin ziren aipaturako tokian, 11 elkarrizketatzailek parte hartu zutelarik. Eguraldiak ere lagundu zuen eta, zorionez, guztia ondo atera zen. Aparteko esperientzia.

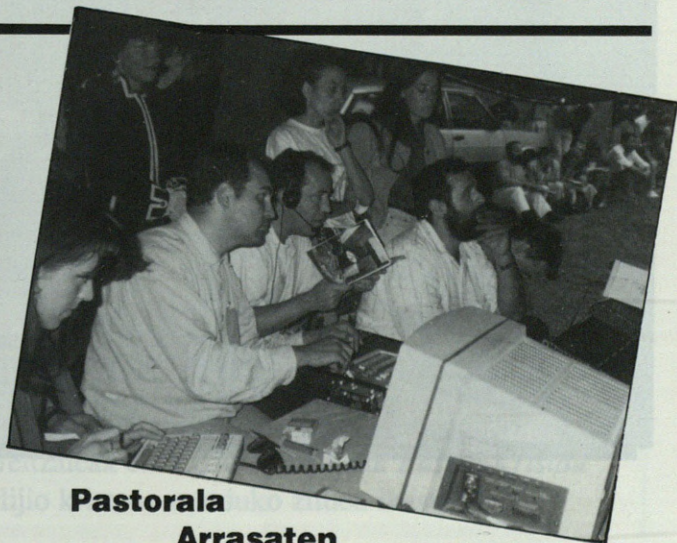

Pastorala

Arrasaten

Monterronen *Abadia Urrustoi* pastorala ikusteko aukerarik ez zutenek izan, ondorengo egunetan ATBren bitartez oso osorik ikusi ahal izan zuten, bi aldiz eskaini bait zen. Dena dela, meritu handiena Irakasle Eskolako kamarena izan zen, lau orduz grabatzen egon ziren eta.

Sikol

Mihiseria edo lentzeria.

Pijamak.

Batoiak.

Oihalak.

Gabonetako opariak egiteko denda.

Neurrira egindako jantziak.

Joskintzarako behar den guztia.

Olarte 31, Tfnoa: 79 89 32 ARRASATE



Musakolako ostatuan, 1962

O

rquesta Arrasate musika taldea 1958an sortu zen, hasieran bost musikariz osatua, argazkiko bostok hain zuzen. Ezkerretik hasita, *Eusebio Gomez* tekladuan, *Pako Zerezed*a saxoan, *Felipe Vitoria* jazzbanaz, *Jose Antonio Villar* gitarra eta ahotsa eta *Rafael Ortubai* tronpetajolea.

Hasi, erromeriak eta ezteietan jotzen hasi ziren. Musakolako Ostatuan lau urtez jo zuten. Artean Ostatua Toki-Ona tabernako Bixentek zeraman. Argazki hau hantxe hartu zen. Garai hartan 2.000 pta. inguru kobratzen zuen taldeak emanaldi bakoitzeko. Musakolatik Bergarako *Ariznoa* dantzalekura joan ziren, *Migel Sagastume* "Urki" soinu-jolearen eskutik. Ariznoan 423 pertsonarentzat zegoen lekua, baina sarritan 800 ere sartzen ziren. Musikariek dantzarako -lotua, jakina- musika jotzen zuten helburu batekin: entretentzeaz gain, jendeak ez zezala pistatik alde egin.

Larunbat eta igandeetan jotzen zuten eskuarki, zenbait ostegun eta ostiraletan, saioaren arabera, jo izan zuten arren. *Mix*-a jarri omen zuten modan: pieza batekin hasi, eta erritmo berean, melodiak aldatuz. Behin 108 abesti jo zuten emanaldi batean.

Denetara 20 urtez jo zuten Ariznoan 1986an, Ariznoa ixtearekin batera desegin zen orkestra. Ordurako hainbat aldaketa bizi izan zuen taldeak.



Euskal Kristau Ikastolak, 1934-35

Errepublika garaia zen. Eskoletan gurutzeak eta errezoak kentzeko mugimenduari erantzunez, Arrasateko Eusko Alderdi Jeltzaleak eta ELA sindikatuak *Euskal Kristau Ikastolak* sortu zituzten, euskara eta erlijio kristaua zainduko zituen ikastola, Mondragoeko lehena.

Artean Arrasatek 6.000 bizilagun inguru zeuzkan. Ikastolak bi gela antolatu zituen. Abadetxean bat, ume nagusitxoekin, eta gaurko Gurea zineman zegoen pilotalekuan bestea, txikientzat. Denetara ehun bat ume. Eskolak euskaraz eta gaztelaniaz ematen ziren, azken honetan Matematika adibidez.

Argazkia Abadetxean hartuta dago, Arrasate pasealekutik sartuta dagoen aldean. Arkupetan pilotan egiten zuten umeek. Makina bat ordu eman zituen han Santi Etxebarriak esate baterako, geroago *Zurdo de Mondragon* famatuak.

Ikasle haietako asko bizi dira oraindik eta baita irakasletariko bat: **Francisco Mendizabal**, ezkerretik hasita dagoen lehena. Haren ondoan **On Joxe Markiegi** abade debatarra. Eskuin aldean jarrita, **On Leonardo Guridi**, abade oñatiarra, eta **Juan Mari Zaitegi** daude, azken hau Jokin Zaitegiren anaia. Gerra Zibila piztu zenean ikastolak itxi egin zituzten faszistek eta hemen agertzen diren bi irakasle afusilatu: abade biak, hain zuzen. Hogeitamar urte baino gehiago behar izango ziren Arrasatek berriro ikastola eduki aurretik.

NERIAN

LORADENDA

Otalora 14, etxabehea, Tfnoa: 79 70 66
ARETXABALETA

Æ ELKORO

- **Satelite-TB.**
- **Telebanaketa.**
- **Atezain elektronikoak.**
- **Mantenu-zerbitzuak.**

Maalako errabala 31, Tfnoak: 79 18 86 / 79 45 99 ARRASATE



IRAKASLE ESKOLA

*Agurrik beroena lagun eta
laguntzaile, lankide eta
ikasle zaituztegun guztioi*

90ean jaiotakoak

Urtarrila

Iglesias Mateos Mikel, 2.
Tijero Vidondo Iker, 5.
Novo Burgos Sara Maria, 8.
Aguirre Aguinale Alazne, 9.
Garcia Lizarralde Oiane, 10.
Madinabeitia Serrato Izar, 10.
De la Cruz Muguruza Beñat, 11.
Larrañaga Arrue Patri, 11.
Gonzalez Carmona Mikel, 12.
Galdos Torres Deiane, 12.
Perez Mazorriaga Lohitzune, 12.
Nogales Baladron Paola, 13.
Uribarren Martin Iker, 15.
Fernandez Latorre Adrian, 16.
Gorochategui Dominguez, 18.
Martins Linaza Iraitz, 19.
Oyarzabal Zubia Alex, 22.
Blanco Balsera Aitor, 24.
Urrutia Molina Mikel, 24.
Velasco Garai Mikel, 26.
Heriz Uribesalgo Paula, 26.
Arrese Unamuno Iratxe, 26.
Usobiaga Isacelaia Izar, 30.
Azcarate Errasti Aitor, 30.
Cenitagoya Lejarazu Unai, 30.
Garcia Horrillo Daniel, 31.

Otsaila

Lopez Ruiz Luisa Marina, 1.
Perez Bermudez Yara, 5.
Gruceta Altube Aitor, 7.
Casquete Jimenez David, 7.
Azpiazu Egaña Leire, 8.
Ugalde Echaguibel Nerea, 8.
Echevarria Errasti Xabier, 8.
Gil Mugarza Ekaitz, 8.
Mugica Irazabal Garazi, 9.
Gimbert Sanchez Maialen, 10.
Iñarra Castillejo Erik, 10.
Aguirreurreta Diaz Iraia, 12.
Aramberri Ceceaga Ekaitz, 13.
Igartua Iturbe Xabat, 14.
Heriz Isasmendi Olatz, 14.
Arregui Bascaran Maite, 16.
Rosado Vinagre Daniel, 20.
Villalba De Tena Aitor, 21.
Gomez Beraza Josu, 22.
Altuna Garay Bittor, 23.

Izquierdo Ortiz De Landaluce Arrate, 23.
Beloki Unamuno Imanol, 25.
Martinez Saez De Maturana Imanol, 26.
Gonzalez Carchona Ibai, 27.

Martxo

Rivera Izurategui Mikel, 2.
Iturbe Zubillaga Beñat, 3.
Alvarez Garcia Asier, 3.
Zabaleta Arrizabalaga Antton, 4.
Zubia Igartua Iñaki, 6.
Sanchez Martin Amaia, 6.
Ugalde Murgoitio Itsaso, 6.
Aranzabal Isasa Leire, 6.
Cantera Aparicio Beatriz, 7.
Usobiaga Egusquiza Mikel, 12.
Suarez Gomez Leire, 14.
Gil Rojo Sara, 16.
Romero Infante Beatriz, 17.
Hammada Sarmiento Salima, 17.
Regaño Gato Aitor, 18.
Inurria Altuna Javier, 18.
Orobengoa Lodio Garazi, 18.
Balanzategui Sustaeta Modei, 19.
Sanz Martiarena Julen, 20.
Elorza Lete Mikel, 21.
Vicente Navarro Ainhoa, 24.
Amantegui Arrinda Eukene, 26.
Gonzalez Aguiriano Markel, 28.
Romeo Jimenez Chantal, 29.
Uribe-Etxebarria Etxebarria Lur, 29.
Oquina Gorroño Igor, 30.

Apirila

Conde Matilla Oier, 1.
Jimenez Reche Andoni, 1.
Amado Molero Ninoska, 3.
Urta Martin Asier, 3.
Rodriguez Serrano Sara, 4.
Leibar Balanzategui Aitor, 5.
Leibar Balanzategui Unai, 5.
Aparicio Gonzalez Elisabeth, 5.
Zabala Molpeceres Naiara, 10.
Tena De La Concepcion Tamara, 14.
Santiago Arroyo Jorge, 15.
Barreiro Sanz De Vicuña Maialen, 16.
Diaz Garcia Sonia, 19.
Gorosabel Sagarna Alazne, 19.
Gallastegui Loiti Itxaso, 19.

Gonzalez Axpe Ane, 20.
Barquero Ferreira Mikel, 22.
Abasolo Ugarteburu Odile, 23.
Rodriguez Chaves Aitor, 23.
Cuesta Zubia Elisabet, 24.
Casas Bengoa Ander, 25.
Gorroñoogitia Uribarren Jokin, 26.
Gorostegui Anduaga Illargi, 26.
Aregita Corcuera Unai, 26.
Lekue Zeziaga Irati, 26.
Canda Aperribai Atsasne, 27.
Devesa Carrillo Jessica, 27.
Linazasoro Elorza Maialen, 28.
Garay Murua Aritz, 28.

Maiatza

Osa Anduaga Ibai, 1.
Echevarria Gaztañaga Xabier, 2.
Martins Martinho Marcel, 3.
Sanchez Ortiz Jeran, 3.
Mendicute Ochoa Unai, 5.
Sanchez Romero Maider, 7.
Gonzalez Rodriguez Unai, 7.
Gutierrez Hernandez Alex, 8.
Balenciaga Oar Igone, 8.
Aguado Bejarano Amaya, 11.
Rodriguez Barbero Julen, 13.
Martinez Imirizalun Irune, 14.
Olave Martin Ane Miren, 14.
Rico Rojas Sara, 14.
Arizmendiarieta Torres Unai, 16.
Achaga Perea Aritz, 16.
Martin Corvo Ainara, 17.
Apaolaza Recondo Ainhoa, 22.
Fernandez Giner Asier, 23.
Martins De Campos Daniel, 23.
Arazuri Segundo Yanire, 23.
Lagullon Agreda Iker, 25.
Legardon Rodriguez Joseba-Koldo, 26.
Nuñez Lopez Mirian, 27.
Diaz Milan Miren, 28.
Ugarte Larreta Aratz, 29.
Salaberria Astarloa Irati, 29.
Arizmendi Maiztegui Jon, 30.
Martinez Iregui Ainara, 31.

Ekaina

Ormaza Acha Jon, 4.
Garcia Arnaiz Sheila, 6.

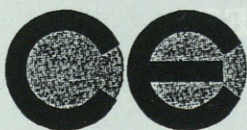

ERRASTI KRISTALDEGIA

Plastiko eta burdinazko hodiak
beirina eta kristalak
akzesorioak

Olarte kalea 47, beheka Tfnoak: 79 22 55 / 79 14 25

Rodriguez Poza Mireia, 6.
 Larrañaga Garcia Iñaki, 7.
 Sanchez Fernandez Alexander, 10.
 Alzola Uriarte Jone, 14.
 De Cos Moreno Alexander, 14.
 Lage Hernandez Iñaki, 16.
 Mardaras Echaburu Eneko, 16.
 Unzalu Aldekoa Garazi, 16.
 Oliveira Rodriguez Daniel, 18.
 Moreno Mugica Aitor, 19.
 Peña Arregui Antton, 21.
 Moreno Escobar Yasmina, 21.
 Elorza Isacelaya Txomin, 22.
 Aubicaray Horrillo Deiane, 22.
 Berriozabal Epelde Jon, 23.
 Sanchez Jurado Jon, 24.
 Aguirre Arriaran Elaitz, 25.
 Leo Rayero Anais, 27.
 Poyato Maiztegui Leire, 28.
 Altuna Mongelos Ane, 30.

Uztaila

Escudero Calero Aitor, 2.
 Uribarren Dominguez Markel, 4.
 Zumalde Ganchegui Leire, 5.
 Gomez Davilla Ruben, 7.
 Mugarza Barquero Javier, 10.
 Pagalday Cenitagoya Amets, 14.
 Marquiegui Aramburu Ane, 14.
 Monux Chinchurreta Xabier, 15.
 Arizaga Iparraguirre Urko, 15.
 Davilla Exposito Mikel, 16.
 Mascariano Uribarren Nerea, 17.
 Fernandez Piñeiro Nerea, 18.
 Martin Calvo Eneko, 19.
 Izquierdo Gonga Nerea, 20.
 Sanchez Garitaonandia Beñat, 20.
 Pagonabarraga Arriola Leire, 20.
 Casas Soto Asier, 22.
 Irasuegui Axpe Jon, 23.
 Idoyaga Biain Ane Miren, 26.
 Bengoa German Unai, 27.
 Azpilicueta Iparraguirre Javier, 27.
 Arribas Alcorta Maitane, 27.
 Arejolaleiva Moreton Mikel, 28.
 Cifuentes Miranda Josu, 30.
 Izaguirre Mendizabal Oihane, 30.

Abuztua

Ezcurra Ayastuy Olatz, 1.
 Jimenez Porcel Yanire, 5.
 Merchan Perez Imanol, 6.
 Sanabria Tena Lidia, 6.
 Alzola Gordoña Iñigo, 6.
 Idigoras Azcoaga Gorka, 7.
 Roman Ferreira Imanol, 7.

Martin Galvez Maite, 8.
 Ferrero Gomez Aitziber, 8.
 Martin Caballero Daniel, 9.
 Pagalday Perea Eder, 9.
 Larrañaga Aguirrezabal Jone, 11.
 Marcos Murillo Beatriz, 13.
 Eceolaza Gallastegui Jaione, 13.
 Iglesias Gonzalez Joseba, 17.
 Sanchez Gil Iker, 19.
 Sanchez Alcaraz Adrian, 20.
 Goikolea Zarragoa Jone, 21.
 Achaga Chinchurreta Egoitz, 21.
 Gimbert Angulo Garikoitz, 22.
 Barquero Martinez Nagore, 23.
 Uranga Mendarozketa Alex, 23.
 Ayastuy Lizarralde Eñaut, 24.
 Hidalgo Mesa Richard, 24.
 Isasmendi Mata Miriam, 24.
 Fernandez Loiti Gorka, 27.
 Iñurrieta Galarraga Nerea, 27.
 Sagasta Sanchez Oihier, 27.
 Eguiara Fernandez Rivera Ana, 28.
 Gonzalez Ortiz Valeska, 28.
 Arrocha Herrero Alazne, 28.
 Buruaga Lamarain Unai, 29.
 Cid Orobengoa Julen, 29.
 Arrinda Axpe Maialen, 30.
 Salegui Ceceaga Iraitz, 30.
 Urra Aguirre Joseba, 30.
 Perez Alvarez Aitor, 30.
 Urcelay Eizaguirre Olatz, 31.
 Lopez Gonzalez David, 31.

Iraila

Martinez Usatorre Amaia, 3.
 Aguirrebeitia Gorostidi Iñaki, 5.
 Ruiz Ormazabal Endika, 6.
 Saiz Muñoz Mikel, 6.
 Garcia Valero Ruben, 7.
 Aranzabal Heriz Imanol, 8.
 Gorostiza Gonzalez Maialen, 8.
 Aravio Sarmento Hugo, 9.
 Diez Trejo Mireia, 9.
 Alcoba Poves Amaia, 10.
 Sierra Ceciaga Maria, 11.
 Del Campo Azpiazu Ane, 12.
 Carpintero Martin Jaione, 12.
 Beloqui Abasolo Sara, 12.
 Gordoña Aspiazu Xabier, 12.
 Lopez Telleria Mirian, 14.
 Isasisasmendi Landaluce Anje, 15.
 Abarrategui Leza Julen, 15.
 Gallego Solaguren Irati, 15.
 Azula Lorenzo Ainize, 16.
 Canas Estrella Alicia, 16.
 Lebrijo Palma Luis Maria, 18.

Azcoaga Iriarte Eztabalitz, 19.
 Azcarate Ascasua Ane, 19.
 Salaberri Lasa Ana, 22.
 Flores Pablos Sonia, 24.
 Aguirrebeitia Ardanza Alexander, 24.
 Molina Jaen Ekaitz, 25.

Urria

Romero De la Torre Azahara, 1.
 Raso Azcargorta Nekane, 3.
 San Miguel Galañena Beñat, 5.
 Ceciaga Goyena Imanol, 5.
 Bastida Fernandez Jon, 7.
 Urcelay Perea Ikerne, 7.
 Cengotitabengoa Iraegi Olaia, 9.
 Sagasta Franco Michael, 11.
 Beloki Alvarez Goizane, 11.
 Uribesalgo Rodriguez Amaiur, 11.
 Marquez Errasti Alaia, 12.
 Urizar Altuna Uxue, 15.
 Parra Lete Enara, 15.
 Lopez Morales Lorea, 15.
 Amasorrain Urrutia Jone, 17.
 Basaran Garai Xabier, 18.
 Maiztegi Etxeberria Gorka, 19.
 Martin Garcia Juan, 20.
 Agirre Uribesalgo Amaia, 20.
 Hernandez Lana Mikel, 21.
 Olabarria Fernandez Andoni, 22.
 Pampin Pumar Sandra, 23.
 Aparicio Bellido Juan, 24.
 Kortabarria Iparraguirre Jon Ander, 26.
 Hurtado Pedroso Javier, 28.
 Vicuña Ruiz Aitziber, 30.

Azaroa

Urrutia Tena Eneritz, 2.
 Noval Amador Yanire, 3.
 Diaz Jimenez Cynthia, 6.
 Berecibar Arabaolaza Nerea, 10.
 Zabala Gonzalez Ane, 11.
 Garcia Delgado Deiane, 12.
 Montejo Villar Oihier, 12.
 Cordero Perez Asier, 12.
 Gonzalez Puente Ekhi, 13.
 Lizaur Uribarren Ane, 15.
 Meabe Dominguez Tania, 17.
 Uribetxerria Del Pozo Ioritz, 17.
 Errasti Diaz De Guereñu Gadea, 18.
 Mouro Baquerin Cristina, 20.

Urtekari honen erredakzio lanak egin bitartean, hau da, azaroaren bukaera arte jasotakoak bakarrik agertzen dira zerrenda honetan.



**GIZON ETA
 EMAKUMEZKO MODA**

**Otalora z/g Tfnoa: 79 20 50
 ARRASATE**

Jazten



Dagoeneko hirugarren alea kalean!

- 1991. urtearen amaierako 6 aletarako harpidetza: 1.500 pta.
- AEDren lokaletan eta liburu dendetan, 300 pta.tan SALGAI!

JAZTEN aldizkariaren harpidedun egin nahi dut 1991. urtearen amaiera arte.

IZEN-ABIZENAK
 HELBIDEA
 HERRIA TFNOA
 Banku edo Aurrezki Kutxa Banku zenb.
 Errenbolsoz

Aurreko zenbakiak bidaliko dizkiguzu? Bai Ez

Sinadura

1990ean ezkonduak

Urtarrila

- *Jesus M Iriarte & M^a Purificación Sanz*, Zibilez

Otsaila

- *Juan Ignacio Dorronsoro & Miren Aintzane Garate*, 10ean. Zibilez.
- Raquel Diaz Larrakoetxea & Jabier Ortiz de Landaluze Paunero*, 10ean. Elizaz.

Martxoa

- *Jose Pedro Amaral de Sousa & M. Elena García*, 8an. Zibilez.
- *Aitor Ezpeleta & M. Estibaliz Saez de Gordo*, 31n. Zibilez.
- *Jose Ignacio Agirre & Miren Arantza Iriondo*, 31n. Elizaz.

Apirila

- *Juan Manuel Pando del Canto & Ana M. Markina*, 7an. Zibilez.
- *Juan Jose Lizarralde & Josefina Gil*, 21ean.
- *Pedro Diaz de Zerio & M. Arantzazu Nuñez*, 21ean. Zibilez.
- *Santiago Gonzalez & Miren Alazne Ortiz*, 28an. Zibilez.

Maiatza

- *Jose Ramon Zubizarreta & M. Pilar Bolinaga*, 5ean. Elizaz.
- *Felipe Bollon & Jaione Arruabarrena*, 5ean. Elizaz.
- *Jose Arrotxa & M. Pilar Herrero*, 5ean. Elizaz.
- *Juan Bengoa & M. Jesus German*, 12an. Zibilez.
- *Juan M Ariznabarreta & M. Cruz Mujika*, 19an. Zibilez.
- *Francisco Cimber & M Yolanda Angulo*, 19an. Elizaz.
- *Luis Martin & Ines García*, 19an. Zibilez.
- *Luis Vicente Martinez & Silvia M. Daconceicao de Carbalho*, 19an. Zibilez.
- *German Gonzalo & M. Esther Jurado*, 26an. Elizaz.
- *Mikel Urrutia & Manuela Tena*, 26an. Elizaz.
- *Felix Aranegi & Elena Berezibar*, 29an. Elizaz.

Ekaina

- *Domingo Ramos & M. Victoria Zubizarreta Dominguez*, 9an. Zibilez.
- *Juan Zabaleta & M. Inmaculada Velez de Mendizabal*, 7an. Zibilez.
- *Adolfo Sánchez & Rosa Ana García*, 9an. Elizaz.
- *Salvador Blanco & Ana Delgado*, 16an. Elizaz.
- *Francisco Jabier Illarramendi & Karmen Amaia Zeziaga*, 17an. Elizaz.



Epelde
ARGAZKILARIA

1965 · 1990

argazkiaren zerbitzuan
25.URTEURRENA

ITURRIOTZ 22, ARRASATE

- *J. Luis Aparicio & Idoia Barandiaran*, 16an. Elizaz.
- *Pablo Roman & M. Antonia García*, 23an. Elizaz.
- *Julio Sierra & Inmaculada Calvo*, 23an. Elizaz.
- *Jose Manuel Agiriondo & Maria Lurdes Arregi*, 24ean. Elizaz.
- *Alejandro Luarizaristi & M. Isabel Sierra*, 30ean. Zibilez.
- *Ignacio Casares del Río & M. Teresa Duque*, 30ean. Elizaz.

Uztaila

- *Arturo Sánchez & M Almudena Bragado*, 7an. Elizaz.
- *Francisco Fernández & M. José Espinosa*, 14ean. Elizaz.
- *Florentino Alonso & Felisa Rey*, 14ean. Elizaz.
- *Juan Joaquín Velar & Marta M. Aramendi*, 15ean. Zibilez.
- *Juan Carlos Alvarez & Agustina Sánchez*, 20an. Elizaz.
- *Vicente José Gorosarri & M. Remedios Medina*, 21ean. Elizaz.
- *Miguel Pedraza & M. Concepción Perez*, 21ean. Elizaz.
- *Juan Carlos Bengoetxea & M. Antonia de Tena*, 21ean. Elizaz.
- *Jose Juan Iria & Miren Idoia Axpe*, 21ean. Elizaz.
- *Miguel Angel Trojaola & Maria Elena Lamarain*, 28an. Elizaz.
- *Jose Jabier Legorburu & Antoni Miguel*, 29an. Elizaz.

Abuztua

- *Raul Villaverde & Felicitas Gonzalez*, 4ean. Elizaz.

Iraila

- *Juan Antonio Barberan & Beatriz Garai*, 1ean. Zibilez.

- *Pedro M. Agirre & M. Karmen Uribesalgo*, 13an. Zibilez.
- *Jozefuz Teodorus Johanes Van Gaalen & M. Aranzazu Aranzabal*, 15an. Zibilez.
- *Emilio Ormaetxea & Miren Elene Orobengoa*, 15an. Zibilez.
- *Carlos Albertos Fernandez & M. Rosario Urizar*, 15an. Zibilez.
- *Jabier Balanzategi & M Rosario Gonzalez*, 22an. Elizaz.
- *Juan Miguel Kaperotxipi & M. Karmen Ruiz de Azua*, 22an.
- *Beatriz Jimenez & Jose Antonio Mulas*, 22an. Elizaz.
- *Enrique Dolara & M.I zaskun Balanzategi*, 29an. Elizaz.
- *Jose Luis Salaberri & M. Esther Merino*, 29an. Elizaz.

Urria

- *Rafael Vizente & M. Rosario Pacheco*, 6an. Elizaz.
- *Rafael Carriet & M. Purificacion Nuñez*, 6an. Elizaz.
- *Juan Ramon Allende & M. Pilar Segovia*, 12an. Elizaz.
- *Jose Estella & Elena Feo*, 13an. Elizaz.
- *Juan Cruz Diez & Josefa Abad*, 20an. Elizaz.
- *Juan Cruz Aranburu & Itziar Unzueta*, 23an. Elizaz.
- *Francisco Javier Gorroñogoitia & M. Rosario Beitia*, 27an. Elizaz.
- *Luis Gil & Ines Lopez*, 27an. Elizaz.

Azaroa

- *Jose Antonio Galerno & M. Soledad Bermejo*, 3an. Zibilez.
- *Iban Bolinaga & M. Cruz Bragado*, 10ean. Zibilez.
- *Anton Herrero & M. Victoria Barreno*, 10ean. Zibilez.
- *Jose Ignacio Garai & M. Koro Markaide*, 17an. Elizaz.

OIHANA LORATEGIA

ARRASATE PASEALEKUA 8, TFNOA: 77 14 56

1990ean hildakoak

Urtarrila

Catalina Solís Reyes, 79, 1ean.
Manuela Garmendia Iriarte, 72, 2an.
Pedro Zubillaga Jauregi, 76, 5ean.
Junkal Arbelaiz Etxegarai, 83, 7an.
María Fernandez Montiel, 76, 7an.
Iñigo Otero Uribarren, 26, 9an.
José Iparragirre Alberdi, 76, 11an.
Bizente Arriola Sologaitoa, 64, 12an.
M. Karmen Otxoa Plazaola, 44, 12an.
Modesto Zulueta Belastegi, 94, 14ean.
Domingo Iria Egiluz, 79, 16an.
Margarita Garai Arregi, 81, 16an.
Antonio Santos Matellan, 75, 16an.
Pablo Uribarren Altuna, 72, 17an.
Mari Karmen Fernandez Benitez, 79, 17an.
Pedro Apraiz Zorrozuza, 73, 18an.
Karmen Vitoria Unzue, 71, 21ean.
Pascual Sopo Carmona, 68, 22an.
Agustina Garmendia Oria, 68, 22an.
María Pilar Zumaran Galdos, 40, 24ean.
Lucia Goikoerrotta Mazkariano, 77, 25ean.
Juan Tabares Alost, 92, 27an.
Ricardo Pereira Juldain, 78, 30ean.
María Priska Usabiaga Arrieta, 80, 30ean.

Rosario Rodriguez Cabrera, 80, 15ean.
Amaia Gordobil Zeziaga, 54, 19an.
María Altuna Altuna, 90, 21ean.
Diego Cabrera Acosta, 22, 25ean.
María Dolores Amozarrain Sologaitoa, 61, 21ean.
Martin Ibabe Errasti, 61, 26an.

Martxoa

Ainhoa Zilaurren, 16, 6an.
Luis Etxebarria Axpe, 68, 6an.
Manuela Barrenetxe Landa, 81, 8an.
Jose Rodriguez Vicente, 77, 8an.
Romana Eraña Iribecampos, 85, 11an.
Miguel Gómez Galindo, 62, 12an.
Felipe Ramos Prieto, 55, 13an.
Manuel De la Maza Aranguren, 59, 13an.
Bittor Errasti Aranguren, 32, 17an.
Juan Jose Errasti Aranguren, 35, 17an.
Pedro Errasti Aranguren, 36, 17an.
Josefa Portalo Gómez, 73, 21ean.
Celia Martín Alvarez, 12, 25ean.
Clara Gonzalo Rodilla, 79, 27an.
Balbina Valencia Lorenzo, 83, 27an.
Jose Antonio Markino Nuevo, 20, 28an.
Benigno Ibarzabal Agirrezabala, 77, 31an.

Otsaila

Juliana Ramos Zarza, 87, 1ean.
Adoración Lugea Ayerra, 49, 1ean.
Petra Urzelai Unzueta, 87, 2an.
Victorio Martinez Martinez, 86, 3an.
Santiago Carmona Sierra, 88, 10ean.
Santiago Umerez Agirre, 77, 12an.
Bizenta Mandaluniz Arrien, 89, 13an.
Feliziana Gerenabarrena Larrinaga, 90, 13an.
Juan Francisco Murillo Rajado, 82, 14ean.

Apirila

Juana Uribetxebarria Agirre, 69, 2an.
Ana Isabel Duran Garcia, 24, 3an.
María Mercedes Muñoz Lasaga, 67, 5ean.
María Uribesalgo Errasti, 96, 6an.
Enrike Ibarra Polo, 52, 8an.
Francisco Bermejo Gonzalez, 37, 8an.
Teresa Perez Cano, 94, 10ean.
Urbano Ruiz Moran, 87, 16an.

- Liburuak
- Aldizkariak
- Katalogoak
- Liburuskak
- Merkatal inprimakiak
- Bulegoko materiala

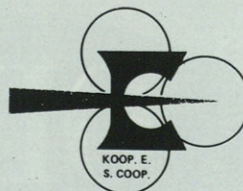

EGVZKIGRAF

GRAFIKAGINTZA. TIPOGRAFIA. OFFSET INDUSTRIALA

Francisco Valor Valor, 79, 14ean.
Rafael Macuso Etxarte, 83, 19an.
Teofila Maidagan Elkoro, 85, 19an.
Adela Ageda Urdangarin Salaberria, 92, 19an.

Maiatza

Isaac Arrieta Larreategi, 84, 6an.
Marcelino Gallastegi Garaizabal, 66, 6an.
María Gallastegi, 80, 9an.
Francisco Abarrategi Agirre, 75, 9an.
Felisa Azkarate Elgorriaga, 85, 10ean.
Margarita Arrazola Ganboa, 90, 12an.
Francisco Gonzalez De la Viuda, 83, 19an.
Ubalina Gonzalez Rebollo, 82, 20an.
María Biain Uriarte, 81, 20an.
Eusebia Larrañaga Bidaurre, 82, 23an.
Carmen Prol Rodriguez, 71, 27an.
Antonio García Cabezas de Herrera, 89, 30ean.

Ekaina

Enrique Rodriguez Curado, 80, 7an.
Tomasa Pikasari Lizarazu, 89, 12an.
Inaxio Garitano Barrondo, 78, 16an.
Rosario Bilbao Rekondo, 88, 30ean.

Uztaila

Juana Arizmendiarieta Landa, 78, 1ean.
María Bordazar Larriberdi, 89, 1ean.
M. Teresa Alberdi Zubizarreta, 47, 2an.
Roman Garcia Moro, 78, 3an.
Jose Aran Berasategi, 63, 4ean.
Rikardo Amorrortu Ortega, 29, 4ean.
Agustin Altuna Agirre, 78, 7an.
Inocencia Calleja Perez, 75, 8an.
Rafael Palma Ruiz, 40, 12an.
Isabel Unzurrunzaga Arratibel, 87, 13an.
Jose Luis Leira, 27, 21ean.
Pilar Makazaga Aristegi, 73, 21ean.
Julio Fernandez Presas, 22an.
Juanita Leibar Egidazu, 97, 23an.
Ignacio Elorza Elorza, 78, 25ean.
Sabino Iturbe Milikua, 61, 26an.
María Fernandez Royo, 90, 28an.

Abuztua

Pedro Zubizarreta Berraondo, 74, 1ean.
Lorenza Ayarza Dañubeitia, 76, 5ean.

Alejandra Abarrategi Abarrategi, 84, 5ean.
Leon Ugalde Lizarralde, 78, 9an.
M. Concepción Etxebeeste Perez, 84, 11an.
Domingo Garitano Askasibar, 82, 15ean.
José Urzelai Albisua, 95, 21ean.
Eugenio Adolfo Gomez Uribe, 83, 22an.
Francisca Albisu Zubikarai, 81, 22an.
Enrique Jurado Zafra, 65, 23an.
Bizente Casquillo Zabarte, 77, 24ean.
María Madinabeitia Barrutia, 73, 25ean.
Leona Kortabarria Kortazar, 89, 26an.
María Akizu Ormazabal, 67, 27an.
Cecilia Gomez Ruiz, 82, 27an.
Brigida Hernandez Celorrio, 89, 28an.
Felisa Mardaraz Elustondo, 82, 28an.

Iraila

Asier Arriolabengoa Ganboa, 25, 1ean.
Roman Etxebarria Altuna, 81, 3an.
Crescencia Aranoa Etxaurre, 82, 4ean.
Francisca Galán Garcia, 69, 7an.
Luis Del Campo Franco, 72, 8an.
Leonarda Mikaela Maidagan, 94, 9an.
Manuel Arriaran Ortueta, 69, 10ean.
Francisco Garai Albiste, 78, 11an.
Rafaela Zuazubiskar Larrañaga, 74, 12an.
Vizenta Pachan Vaz, 90, 15ean.
Angeles Izquierdo Dominguez, 74, 15an.
Francisca Gómez Salguero, 24, 27an.
Manuel Arnaiza Bartolomé, 73, 27an.

Urria

Miren Iriondo Lete, 70, 1ean.
Clotilde Bikuña Beitia, 76, 1ean.
Victoria Tena Gomez, 78, 1ean.
Braulia Zenitagoia Arbulu, 81, 2an.
Juana Agirre Bengoa, 80, 6an.
Felix Zabaleta Uzaga, 75, 8an.
José Aguado Portado, 82, 11an.
Pedro Arana Belar, 78, 12an.
Laura Murillo Tena, 69, 14an.
Isabel Uribarren Egiluz, 81, 18an.
Remedios Fernandez Valenzuela, 81, 19an.
Luisa Galarreta Telleria, 81, 19an.
María Guridi Elkorobarrutia, 93, 25ean.
Valentín Gonzalez Gonzalez, 80, 26an.
Josefa Villar Beloki, 64, 30.

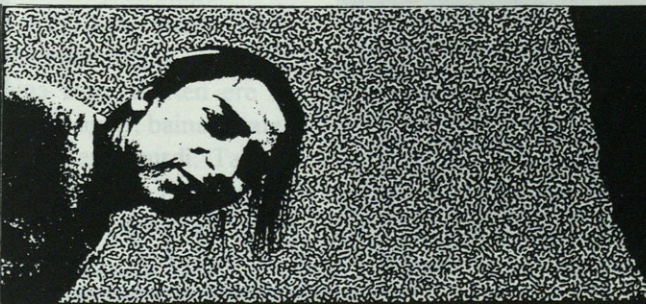

BIONA
taberna

TITARE

LENTZERIA
MERTZERIA

ARRASATE



ALTZARIAK

Araba Ibilbidea 20,

Tfnoa - Fax: 79 23 51

ARETXABALETA

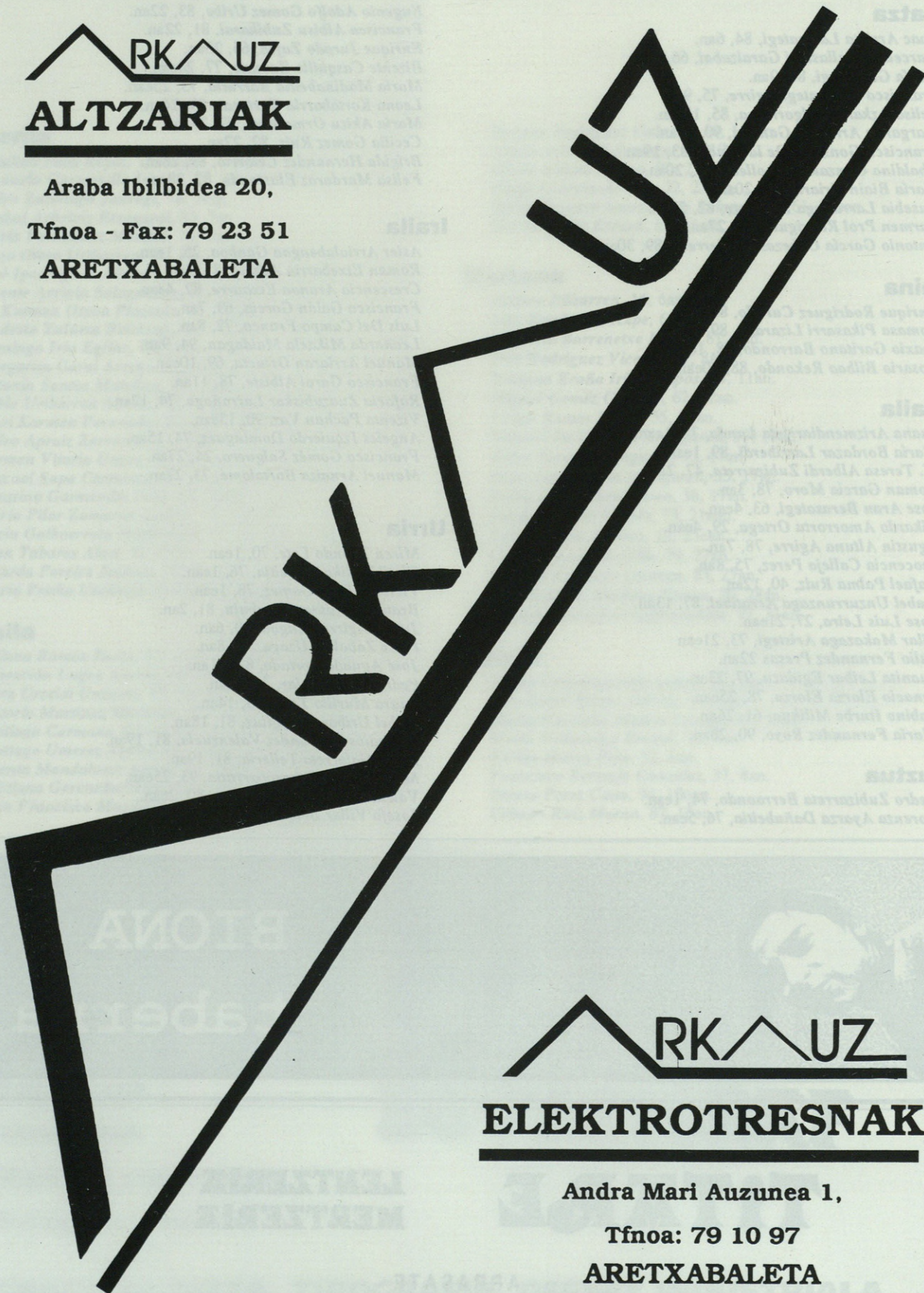

ELEKTROTRESNAK

Andra Mari Auzunea 1,

Tfnoa: 79 10 97

ARETXABALETA

Kirol munduan ere, maki-natxo bat albiste eraman-gu du berarekin 1990. urteak: batzuk onak, besteak ez hainbeste.

Nolabait esateko, gertatutakoen laburpen gisa planteatu dugu orain aurkezten dizuegun erreportala.

Jon Andueza

90. hamarkadaren atari-an, Arrasatek kirolaren aldeko apustua egin du. Besteak beste, gure herriak epe laburrean ezagutuko dituen eraikuntza handiak gogora ditzakegu: Iturripeko kirol-degi berria, Ferixalekuko pilotalekua edota Mojategin egingo den atletismo pista.

Gutxika-gutxika azpiegitura borobila ari gara eskuratzen, eta pozik egotekoa da hori: kirol bakoitzarentzat erantzun aproposa.

Futbolari buruz

Urte amaiera heltzean, une egokia izan ohi da hori gertatutakoen balantzea egiteko.

Futbola, adibidez, mila koloretan joan zaigu.

Hor ikusi ditugu Mondrako jokalaria, gura bai, baina ezin. Aurten ere fitxaketa ugari, baina egiaren orduan erdizpurdi. Taldearen erronka denboraldi amaieran lau onenen artean sartzea da, igoeraren pro-

90. hamarkada, kirolaren garaia

mozioa jokatu ahal izateko. Bidea, oso luzea. Lortuko ote dute helburua?

Futbolari eutsiz, aipatu 90ean mondragoetarrok gure historiaren zati bat ere ahaztu dugula. Arabako preferente mailan urteak eman ondoren, Pedrusko famatuari izena aldatu diote. Aurre-

rantzean, San Andres taldea izango dugu. Pena. Ohituta geunden, geurea zen Pedrusko...

Txalo bat emakume taldearentzat, nahiz eta jipoi ugari jaso, hor segitzem due-lako jota ke.

Eta txalo bero bat ere haur mailako taldearentzat, ekai-

nean Agorrosinen horren ederto irabazitako Gipuzkoako kopagatik. Hamahiru eta hamalau urteko mutiko horiek ekarri zuten txapela bakarra Arrasatera; etorkizuna, beraz, hanka onetan daukagu.

Futbolarekin bukatzeko, gogora ditzagun puntaren puntan dauzkagun bi ordezkariak: bata Luis Mari Lopez Rekarte, Cruyff-en hamabigarren gizona, eta bestea Jon Igoa, nahiz eta Eibar taldean jokatu, Errealak kontratupean duen aurre-laria. Ea biharko egunean gailurrari eusten segitzen duten!

Saskia indarrean

Zalantza barik, sasoi ederra bizi du saskibaloiak Arrasaten. Ikusi besterik ez dago nola betetzen den Musakolako kiroldegia bigarren mailako taldeak etxean jokatzen duenean.

Aurreko belaunaldiak futbolera jaio baziren, atze-



Arrasatearrak, behin eta berriro kirola egiteko prest

STILL-HONDA

**Motorrak
Baserri tresnak**

Leniz  **Motor**

Gipuzkoa Etorbidea 9, Tfnoa: 79 11 78



Eskubaloi taldeak arazo latzak izan zituen; desagertzeko arriskua ere bai. Zorionez aurrera egin dute

tik datozenek saskibaloiaren grina erakusten dute; gazte gehiago biltzen da larunbatetan Musakolan, igandeetan Atxabalpen baino.

Taldearen emaitzei da-

• **Belaunaldi berriak saskiaren grinaz**

• **Eskubaloi taldea bertan behera geratzeko arriskuan**

• **Atletak sasoian**

gokienez, bestalde, bi zati-tan banatu beharko litzateke 1990a.

Jokalariek gaizki bukatu zuten azken denboraldia, kantxetan maila galduaz.

Ekainean, ordea, albiste pozgarriak zabaldu ziren. Batetik, Donostiako Ondarreta taldea desagertu, eta errebotez arrasatearrek maila berreskuratu zuten; bestetik, Txus Brizuela etorri zen Gasteiztik gure Euskal-Air entrenatzera.

Ihardunaldi gutxi jokatu dituzte oraindik liga berrian, baina badirudi taldeak iaz baino hobeto hartu diola neurria bigarren mailari; eta zer demontre, ez litzateke lorpen makala izango ekipoa hor finkatzea.

Eskubaloia kolokan

Arrasate Kirolak eskubaloi taldeko jendeak ere ez ditu erraz ahaztuko urteko gorabeherak.

Ederto ekin zioten hamarkadari, bigarren mailan jaun eta jabe. Denboraldi bu-

kaeran, ordea, iparra galdu eta azken orduan igoerako promoziotik kanpo gelditu ziren mondragoetarrak: eskutartean galdutako aukera.

Hortik aurrera, zeharo okertu ziren gauzak. Urte mordoan lanean eman eta gero, zuzendaritza osatzen zuten zazpi pertsonak bertan behera utzi zituzten euren karguak. Erabakiaren ondorioz, erlojuaren kontrako borrokari ekin zitzaion orduan: hutsunea betetzeko beharrezko pertsonak aurkitzea.

Ekipoa desagertzekotan egon zen. Azkenean, dena

den, lagun talde bat elkartu eta aurrera egiteko konpromezua onartu zuten.

Eurei esker, Arrasate Kirolak eskubaloi taldeak bigarren mailan dihardu denboraldi honetan ere. Itxuraldatuta agertu zaigu ligan, ordea; ez da urtarrilean edo otsailean ezagutu genuen ekipoa indartsua, ekipoa irabazlea: galdutako aukera ederraren ondorioak ote?

Pilotari gazteak

Pilotaren munduan, ordezkari bakarra dugu arrasatearrok profesional mailan; Juan Joxe Urrea, hain zuzen. Azken bolada luzean, ordea, eta ondoegi ulertzen ez ditugun erabakien ondorioz, Urrea ez da agertu lehen mailako neurketetan.

Iturripeko frontoi makiletan, halere, makina bat mutiko ari da egunero pilotan jo eta ke. Kalitaterik ez zaie falta, gainera. Hor ditugu, adibidez, Deba Arroa Txapelketan, gazte mailan irabazle izandako Korta eta Markos, edota txapelketa berean, alebin mailako finalera heldutako Rubia eta Etxebarria.

Badatoz, badatoz pilotari gazteak, amets bat buruan: Ferixalekuko pilotalekua behingoz eraikita ikustea.



Ehun eta piku mutiko Dorletako Amaren eskutik txirinduan

Atletak osasuntsu

Denetik ezagutu du aurtent atletismoak gure herrian.

Arrasate Kirolak taldearen joan-etorriak aztertzen baditugu, orokorrean balantze baikorra egin behar.

Pista estaliko probekin ekin zioten urteari, eta paper polita bete gainera. Anoetan jokaturako Gipuzkoako Taldezkako Txapelketan, gure ordezkariak laugarren postua eskuratu zuten. Ederto.

Aire zabalean, ordea, okertu ziren gauzak. Getxon antolatutako Euskadiko Taldezkako Txapelketa absolutuan, adibidez, mondragoetarrek lehenengo mailatik bigarrenera jaitsi ziren. Lau puntu falta izan zitzaizkien soilik helburua lortzeko.

Hala eta guztiz ere, txalagarria da Fernando Zufiriak entrenatzen dituen neska-mutilen lana. Duela gutxi arte, Iturripeko instalazio kaxkarrak ziren euren pres-taleku bakarra, eta instalazio kaxkar horietan, hain zuzen, onenen kontra borrokatzeko taldea osatu zuten.

Etorkizun laburrari begira, atletismoan diharduen jendeak amets bat erakusten



Gogor dihardute entrenatzen biharko eguneko futbolari gazteek

du guztien gainera: Mojategiko pista.

Hantxe bihurtuko baita errealitate Jose Antonio Gay, 200 eta 400 metroetan Estatu mailako promesarik indartsuena. Txabalina jaurtiketan Euskadiko rekorda duen Ignazio Maizbidek ere hantxe izango du aukera lana egokiro egiteko, marka berriak ezartzeko bidean. Bi fenomeno hauen itzalpean, Mojategin landuko dira etorkizuneko atleta mondragoetarrek.

Bukatu aurretik, aipamen berezia errepide bazterreko

hainbat eta hainbat korrikari-entzatat. Arrasate eta inguruetako maratoilariek, adibidez, Madril, Londres edota New York-eraino eramandute aurtent gure izena.

Rugbyan haserre

Aspalditxoan, haserre ikusten ditugu Arrasate Kirolak rugby taldeko mutilak.

Lehenik eta behin, pasaden apirilean gertaturako istiluak gogoratu behar. Protesta bizian azaldu ziren orduan Pello Hiriart-ek zuzentzen dituen jokalariek, den-

• **Korta eta Markos Deba Arroa pilota txapelketan garaile**

• **Rugbya: zelai galduaren bila**

boraldiaren momentu kla-beetan Bilbon eta Gernikan jasandako arbitraiak salatuz. Bizkaitarrak listo ibili ziren, antza, eta bi kasuetan ere euren ordazkariak jarri zituzten epaile lanetan, Euskadiko Rugby Federazioaren arauet jaramonik egin gabe.

Azkenean, nola edo hala mondragoetarrek bigarren mailari eustea lortu zuten.



INTER SPORT



LORAMENDI: KIROLAK

Anorakak,
Lumatxak,
eskiak,
etab.

INTERSPORT



Rugbykoak irribarretsu. Gero etorri ziren arazoak, istiluak

Hasi berria dugun ligan, ordea, Rugby taldea berriro haserre. Iturripeko kiroldegiaren obrak ekin zirenetik, jokalariek ez daukate non entrenatu, ez eta non jokatu ere. Momentuz, ligako neurketa guztiak etsaien zelaian egin dira, egoera horrek suposatzen dituen kalteekin.

Udalak laster heldu den urtarrilerako agindu zituen Garagartzako zelai berriaren lanak bukatzea, baina badirudi hori ez dela posible izango. Kontuak kontu, duela egun batzuk rugby taldeko berrogeitamar lagun inguru bildu ziren herriko plazan, orduan ere protesta egitera. Garagartzako zelaia eginda ikusi nahi dute, jokatzeko, rugbyari jokatzeko..

Txirrinduan

Txirrinduaren mundura, 1990ean bi kapitulu beltz heldu ziren igande goizeko zikloturismoaren eskutik.

Ekainaren 10ean, Jose Caballero arrasatearrak heriotza aurkitu zuen Tolosa inguruan, kamioi batek jo eta gero. Andoaingo Nazioarteko Zikloturista Proban parte hartzen ziharduen.

Uztailaren 15ean, Jose Mari Saiz-i heldu zitzaion txanda. Billabonan auto batek jo eta bertan hil zen.

Bizitzak aurrera darrai. Eta hain beltzak izan ez diren berriak ere jaso ditugu urtean zehar.

Enrique Alonsori, adibidez, gauzak ez zaizkio berak nahi bezala atera. Istripu askotxo jasan ditu profesionalen tropelean. Ea aurrerantzean zorte hobea duen.

Xabier Lazpiur atxabaltarra bai zorionean. Afizionatu mailan denboraldi ikaragarri ona burutu ondoren, datorren urterako dagoeneko sinatua du kontratua Baneito taldearekin. Zalantza barik, maisu galantak aurkituko ditu bertan, Miguel Etxabbarri, Mikel Indurain edota Periko Delgado bera.

Bienbitartean, hor segitzen du Dorletako Ama Txirrindulari Ikastetxeak, burubelari lanean. Ehun neska mutiko inguru mugitu dituzte aurtan, eta aurkeztu ere aurkeztu dizkigute promesa berriren batzuk. Bat aipatzekotan, Iñigo Roldan atxabaltarra; ez da, ez, urte makala izan berea!

Hil da 90a. Gora 1991a!!

Hilabetez hilabete

URTARRILA

- Aukea sariak Gay, Maizbide eta Rugby taldeari.
- Iñigo Roldan Munduko Ziklo Kross Txapelketan.
- Saskibaloit taldea C-2an murgildu mailari eusteko.

OTSAILA

- Judo taldeak 4 domina Gipuzkoako Txapelketan.
- Gay Parisera, Espainiako selekzioarekin (200 m).
- Jasone Diaz de Gereñu Eskoriatzako azken 25 urteetako kirolaririk onena izandatu.

MARTXOA

- Udalaren laguntzaz, Judo eskola ireki.
- Sei igerilari arrasatear Bartzelonara, Espainiako txapelketan parte hartzera.
- Squashen, I. Aukea Saria jokatu.
- Vilariño nagusi Gorlako V. Igoeran.
- 50 bazkiderekin, Igoa Peña sortu.

APIRILA

- Igeri taldeak 33 domina lortu Komunitate Autonomoen arteko Txapelketan. Taldeak 3. postua eskuratu.

MAIATZA

- Gayk urrezko domina Espainiako Txapelketa Unibertsitarioan (200 metroko lasterketan).
- Arrasate-Oñati lasterketan, Kabiketa bigarren.
- Gipuzkoako taldekako txapelketan, Arrasate Kirolak Atletismo taldea laugarren.
- Jausoro Londresko maratoira.

EKAINA

- Besaide Elkarteak antolatuta, Mendi Astea 90.
- Korta eta Markos garaile Deba Arroa txapelketan.
- Haur mailako futbol taldeak Gipuzkoako Kopa irabazi
- Eskubaloi zuzendaritzak dimititu.
- Angel Garcia halterak Gipuzkoako gazte rekorda.
- A. Guenetxea txirrindularia Gipuzkoako afizionatu txapelketan irabazle.
- Arrasate Atletiko taldeak maila galdu.

UZTAILA

- Igeriketan, Gipuzkoako txapelketa Musakolan.
- Saski taldeak mailari eutsi. Brizuela entrenatzaile.
- Gayk Espainiako promesa txapelketa irabazi (200).

IRAILA

- Sonia Txaparro, Sonia Viamonte eta Mirari Armendia Erromako Munduko Igeriketa Txapelketan.
- Maizbidek Euskadiko rekord berriak ezarri txabalina eta pisu jaurtiketan.
- Felix eta Alberto Ifurrategik Pumori gailurra igo.

URRIA

- Bea Jimenez Donostiako Indoor eskaladan bigarren.
- Lau maratoilari arrasatear New York-era.
- Angel Garcia haltera Espainiako txapeldun.

AZAROA

- Halterofilia taldea Gipuzkoako txapeldun Zarautzen.

**Errealaren jarraitzaileak**

Maiatzaren hasieran Fagor Elektronikako 38 emakume Atotxaraino joan ziren Erreala eta Valentziaren arteko partidua ikustera. Autobusa hartu, eta egunpasa joan ziren. Izugarrizko jai giroaz igarotako eguna, eta argi dagoenez, animoz beterikoa.

**Irristolak ugaritu**

Arrasateko gaztetxoaren arten, beste hainbat tokitan bezala, irristolan moda izugarri hedatu da. Haratuzteetako egitarauaren barruan erakustaldia antolatu zen, eta espero zenez, mutiko eta neskatila mordoak bildu ziren hori ikusteko. Geroztik, ikustera gain, ahalegindu ere ahalegintzen dira.

**Xakean eta irratiz**

Otsailaren azkenaldera bitxikeria polita ikusteko aukera izan zen. San Andres Xake taldekoek eta Aretxabaletako xakezaleek, ohiturak apurtuz, euren arteko partidak irratiz jokatu zituzten, emisoreen bidez. Elkar ikusteko aukerarik izan ez bazuten ere, azkenean seguraski atxabaltarrek aurpegi alaiagoak izango zituzten. Garaipenaren ondorioak.

TXANPA

**Orain eskiak prestatzen ditugu,
Materialari buruzko aholkularitza. Galdeiguzu**

Iturriotz 23, ARRASATE

Isidro Elduaien

Kirol eragilea

Mila metroetan Sebastian Coeren balentriak berdintzen saiatu zen. Mondraren elastikoa ere jantzi zuen. Luzera jauzian, pilotan, eskubaloian... kirola barretetik bizi izan zuen Isidro Elduaienek. Irakasle izateko ikasi, baina gaur egun Arrasateko kirolaren egoerak kezkatzen du. Mundu hori ari da Saiolanen aztertzen.

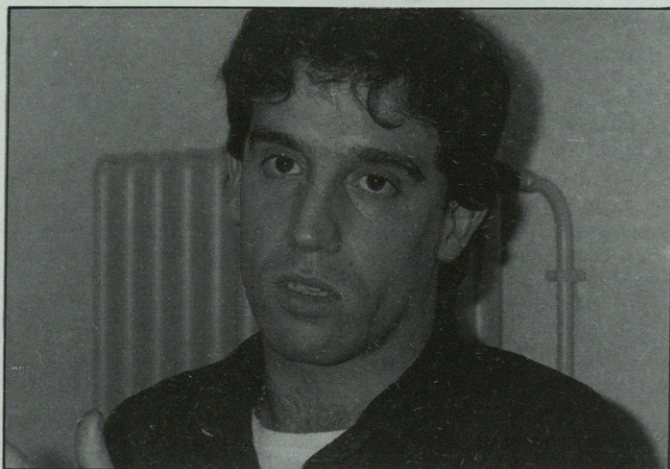

— Nolakoa da arrasatear-
rron bizi-kalitatea?

— Hobetuz doa, baina oraindik hutsune handiak ditugu geure artean. Geroz eta denbora gehiago dugu geuretzat, aisialdirako, baina oso modu pasiboan ari gara denbora hori betetzen: telebistaren aurrean, kirol ikuskizunetan, etab. Nire ustez, askoz ere ozio aktiboagorantz jo beharko genuke. Ingalaterran egon ginen, eta han askoz ere kirol gehiago eta modu landuagoan egiten da hemen baino.

— Arrasatearrok lehen baino kirol gehiago ala gutxiago egiten dugu?

— Hasteko, orain lehen baino askoz ere aukera handiagoak daude edozein kirol egiteko. Mondragoen, OHOn dauden ume guztien erdiak egiten du kirola, Gipuzkoan halako bi. Hamalau urtetik gora eginez gero, kirolaren praktika ikaragarri jaisten da eta zaharren artean ia ez dago. Oro har, Arrasaten populazioaren %10ak egiten du kirola.

— Badago kirol medikuntza zerbitzurik Arrasaten?

— Bai, eta oso ondo dago. Orain hiru urte hasi zen, kiroldegian. Jendeari kosta egiten zaio horretaz konturatzea. Bi urte direla gomendio batzuk atera ziren squash jolaserako, arriskutsua izan daitekeelako osasun miaketa gomendatuz, eta inor ez zen agertu. Orain, berriz, geroz eta federatu gehiago agertzen ari dira.

— Perretxikoak bezala ugaritu zaizkigu gimnasioak. Erantzuten diete arrasatearren kirol-beharrei?

— Zenbait behar espezifikoko betetzeko sortu dira gimnasio hauek. Orain arte Musakolako kiroldegia ze-

goen soilik. Kasu askotan berebela hartu beharra zegoen, kirol-zerbitzu orokorrez baliatzeko. Hori betetzeko, auzo desberdinetan gimnasio espezialduak sortu dira Batean mantenimenduko gimnasia eskaintzen da, bestean karatea, gimnasia erritmikoa, edota giharreak lantzeko aukera.

— Zaldibarren, bestalde, ia 1.000 pertsona inguru ari dira Futbito Txapelketan esku hartzen, oso presupositu murriztarekin.

— Bai, hori horrela da. Dena den, frontoiari dago-kionez, jende askok erabiliko duelakoan nago, ez dakit. Egia da Zaldibarren ez direla baldintzarik ego-

kienak ematen futboleko jokatzeke. Lesio asko ematen dira eta arriskutsua ere izan daiteke. Hala ere, hori dela eta, antolatzen baduzu horrelako lehiaketaren bat kiroldegian adibidez, baigoal ez doakizu inor.

— Paseatzeko, oinez ibiltzeko ia leku barik geratu gara Mondragoen.

— Bai, eta horretan gure orografiak badu zerikusirik. Estatu mailan senderismoa ari da modan jartzen. Besaidekoek ibiltzeko bidezidor sarea antolatzeko asmoa dute, lauak batzuk, aldapat-suagoak besteak. Eginez gero, alternatiba polita izango litzateke.

Txirrinduzaleen kasua desberdina da, gure errepi-deak oso arriskutsuak bihurtu direlako. Arazo serioa da, hemen txirrinduzale asko dago eta. Aurten bertan, bi hil zaizkigu. Atera kontuak. Niretzat argi dago soluzioa bidegorrietan dagoela.

— Irakaskuntzan euskara erabiltzen da nagusiki Mondragoeko eskola eta ikastola guztietan. Kirola egiteko orduan, monitoreak prestatuta daude euskaraz ere hitz egiteko?

— Eskoriatzako Irakasle Eskolarekin egindako hitzarmenari esker, zortzi urte arteko mutikoen monitore guztiek euskaraz dakite. Zaharragoenekin, ez da beti horrela, akordioak klubekin egin direlako eta hor batzuk badakite eta beste batzuk ez. Alor horretan badago zereginik.

**Arrasaten
populazioaren %10ak
egiten du kirola**



24 urtetan kalitatezko irakaskuntza euskaraz

SAN FRANTZIZKO XABIER IKASTOLA



MAXI EROSKI

A R R A S A T E

EROSI EROSO

Astelehenetik
larunbatera, goizeko
9etatik gaueko 9etara

Aparkalekuak

Kafetegi-
-jatexea

Produktu egin berriak:
• Gozotegia • Arrandegia
• Harategia • Urdaitegia
• Esnekiak • Fruitategia

Etengabeko
eskaintzak

**ABENDUAREN
20an
MILA MILIOI
ZOKKETATZEN
DIRA
SOLDATATAN**

El Libretón
BBV

Euskarak gaur egun Arrasaten hainbat arlotan bizi duen egoera aztertzeko, Arrasateko Udaleko Euskara Zerbitzuak hiru txosten egin ditu aurten. Burutu diren txosten horietan Arrasateko bizimoduko zortzi arlo izan dira aztertuak: euskararen ezaguera udal enplegatuen artean, euskararen erabilpena udal idazkietan, Udalaren kontratazio politika, euskararen egoera ikastetxeetan, helduen euskalduntze-alphabetatzea, euskara Arrasateko komunikabideetan, euskararen ezaguera eroldako datuen arabera eta euskara mintzatuaren presentzia bititza publikoan.

Ezaguera Udalean

Udaleko Euskara Zerbitzuak egindako txostenen arabera eta aurreko urteekin konparatuz gero, Udaltxean lan egiten dutenen artean igoera nabarmena eman da, euskararen ezaguerari dagokionez. Udal enplegatuen arteko %73ak euskaraz hitz egiteko nola-baiteko gaitasuna duela azpimarratzen da, % 27,8ak ondo idazteko gaitasuna duen bitartean.

Orokortasuna utzi eta zehaztera pasatuz gero, Udaleko langileen artean teknikariena azaltzen da kolektibo euskaldunen bezala, %94,3ak ondo hitz egiten duelako, eta %62,9a ondo idazteko gai delako. Administrazioari dagokienez, %55ak ondo hitz egiten duela adierazten du txostenak, ondo idazteko orduan portzentaia hori %40ra jaisten den bitartean. Administrazioaren kolektiboa euskalduntzeko ahalegin berezia egin beharko litzatekeela dio txostenak, aurreko ur-

Euskara: sendotzeko urratsak emanez

teekin konparatuz gero eman den igoera oso apala izan delako. Esku-langileen arloan euskarak ez du aurrerapausu nabarmenik eman, hitz egiteko %46ko portzentaian eta idazteko %2ko portzentaian ez delako aurrerapen handirik

eman. Arlo honen azterketari amaiera emateko, Udaltzaingoari buruzko informazioa eskaintzen du txostenak, egoera azkenaldian asko hobetu dela eta gaur egun udaltzainen %41'6 hitz egiteko gai dela adieraziz.

Erabilpena udal idazkietan

Idazkien arloari dagokionez, bi bereizketa egiten ditu Udaleko Euskara Zerbitzuko txostenak: alde batetik, Udalak sortzen dituen idazkiak eta, bestetik Udalak kanpotik jasotzen dituenak.

Joera positiboa antzematen die txostenak Udalak jasotzen dituen idazkiei, oraindik gehienak gaztele-raz hartzen baditu ere, %69 hain zuzen. Hala ere, euskara hutsean jasotzen direnetan igoera nabaria eman da. Gaur egun %13'4ekoa da. Baita hizkuntza bietan jasotzen direnetan ere %16,9.

• Urte betean asko hobetu da euskararen egoera Udalean



Euskal Hitz ere Arrasaten egon zen

Udaletxeko idazkien irteerei dagokienez, %57,32a dira gazteleraz bidaltzen direnak, eta %35,5 euskaraz.

Bestalde, Alkatetzako ebazpen, Gobernu-Batzorde, Pleno, eta Batzorde informatiboetan euskararen erabilpenean gorakada aipagarria eman da.

Orain artean esandakoak argi adierazten du euskarak, Udaletxean, bide egokia daramala. Arrazoi asko egongo dira txostena, Udaletxeko egoeraz ari denean, baikor ager dadin. Dударik gabe, baikortasun horren arrazoiatariko bat Udalaren kontratazio-politika da, "Udalaren eta udal plantilaren euskalduntze-alfabetatzearen motortzat" bezala definitzen dena.

Euskara Arrasaten

Ikastetxeak, euskalduntze-alfabetatzea, komunikabideak, erroldako datuak eta euskara mintzatuaren presentzia bizitza publikoan ere aztertzen ditu Euskara Zerbitzuko txostenak.

Aipatutako atalei buruzko erreferentziak laburtuz, esan daiteke Arrasaten euskalduntze-alfabetatzeak, matrikulazioan gora-behera handiak jasan baditu ere, etorkizun ona izan dezakeela. Hala ere, kezagarritzat jotzen ziren urtetik urtera ikasleen jarraipen eskasa eta, urtean zehar, baja kopuru handia.

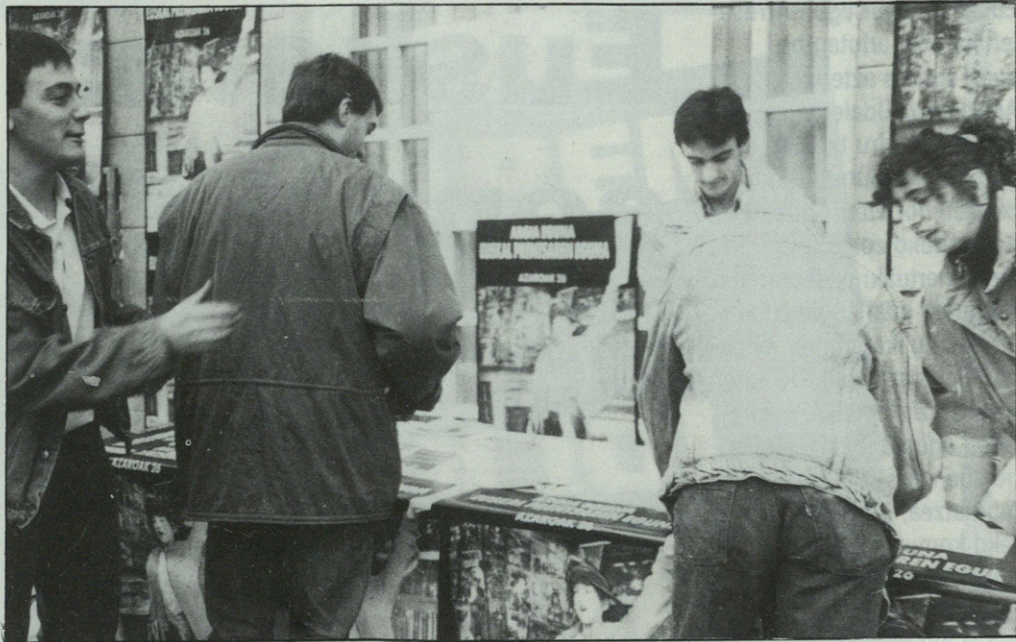

AEDk euskararen ladeko kanpaina asko bultzatu ditu

Komunikabideei buruz, Arrasate Press eta Arrasate Telebista izan ezik, Arrasateko gainerako komunikabideetan euskararen erabilera testimoniala dela esan daiteke.

Baliteke Erroldako datuak oso fidagarriak ez izatea, dio Euskara Zerbitzuko txostenak, ez bait dago jakiterik ezagueraren adierazgarri diren ala biztanlegoak izan nahi lukeen ezagueraren adierazgarri. Erlatibotasun hori kontuan hartu. Adin piramideei begiratu gero, Arrasate euskara azkar berreskuratzeko bidean dagoela diote adituek, nahiz eta euskara mintzatuaren presentziari dagokionez, eguneroko bizitzan aurreko urteekiko aurrerapausurik ez eman.

Hitzarmena

Urrats handia eman zuen martxoan euskarak Arrasaten. AEDk urtetan zehar prestatutako giroaren atzetik, eta Udalean egindako lanarengatik, euren arteko harremanak euskaraz izan zitezten hitzarmena sinatu zuten herriko 38 elkarteak. Enpresak, Udala, alderdi politikoak, ikastetxeak, elkarteak... daude konpromezu horretan, eta Udalak, bere aldetik, Jabier Ozaeta hartu zuen talde horiekin harremanak izan eta hitzarmenaren jarraipena egiteko.

Herriko hainbeste erakundek hitzartzeko hartu zuen erabakiari ahalik eta zabalpenik handiena emate aldera, protokolo ekintza antolatatu zen, horrelako gertakari bat isilpena gordetzeko ez zela pentsaturik. Orduetik, lan handia egin behar izan da praktikan euskaraz bizitzeko izaten diren arazoei konponbidea emateko, eta emandako hitzari eusteko motibazioaz gain, elkarteek behar dutena izan dezaten. Gutunak euskaraz idazten ikasteko ikastaroa eman zaie sinatzaile interesatuei. Bestalde, balizko sinatzaileen atzetik hasiak dira, abendurako hogeitamazortzikoa gehitu dadin.

SUKALDEAK

Zure etxebizitzarako apainketak
-proiektuak egiten ditugu

eya

Sukalde eta bainugelako altzaritan
espezializatutako denda

Ignazio Zuloaga 4, Tfnoa: 79 05 07

Kirola Almenen

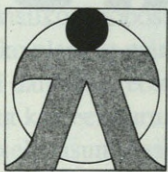

Inguru honetako zenbaitek ezaguna du ALMEN. Batzuk, haur eta gazte urteak bertan utzi dituztelako. Beste batzuk, guraso gisa hurbildu direlako bertara. Askok, berriz, kalean edo edozein elkarrizketan jaso izan dituztelako Almeni buruzko berri eta eritziak, besterik gabe.

Era batera edo bestera osatuta, nork bere ALMENekiko irudia izango du.

Eta... ez dut uste oker nabilenik jendeak barneratuta duen irudi horren osagarri bat **kirola** dela esaterakoan.

ALMENeko irudia **kirolarekin** lotzen da.

Badaude arrazoiak, zalantzarik gabe. ALME-Nera hurbildu eta berezkoa da kirol instalazioak edozein egunetan eta edozein ordutan beterik ikustea.

Aste bukaeretako mugimendua ikusgarria eta pozgarria da kirol alorrarekiko sensibilitatea dugunontzat.

Adin guztietakoak eta modalitate ezberdinetakoak, denak biltzen dira ALMEN-en kirol giroaren inguruan.

Ez dira, bestalde, ikasleak bakarrik aurki

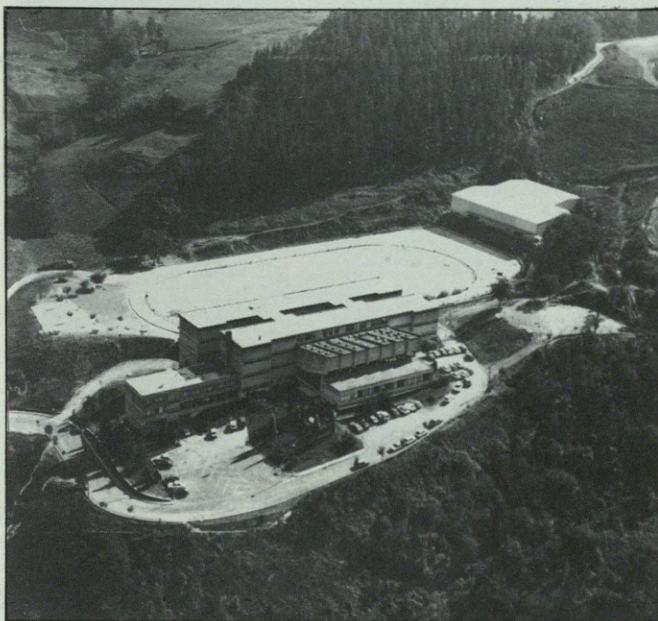

daitezkenak. Guraso asko, laguntzaile gisa edota ikusle bezala, besterik ez bada, gerturazten dira kirolak erakarri-ta. Are gehiago, ezagunak zaizkigu horrela sortutako gurasoen arteko lagunartek, betiere, onuragarriak ikasleentzat eta animagarrri eta pozgarriak guzti hau mugitzen ari direnontzat.

ALMENeko hezkuntz ihardueran eta bertan dagoen giroan **kirolak** garrantzizko lekua duela nabaria da.

Urte askoren buruan, kirolzale amorratu batzuk ALMEN K.E.-tik eging-dako lan isilaz beharrezko giroa sortuaz joan da, kirolaren asmoa ikastolan barneratzea lortu arte.

Gaur egun ALMEN ikastola bera da **kirol**

aldeko apustua egin duena.

Zergatik apostu hori? Agian, denontzat interesgarriak honako ideia hauek :

• **KIROLA OSASUNA, BIZITZA DA.** Europarantz begirada ematea nahikoa da **Gorputzaren zainketak eta heziketak** duten garrantzia ikusteko.

Gorputzaren osasun fisikoa osasun psikikoaren atari dela sinistu beharra daukagu. Bide luzea egon arren, agian, gure arteko giroa horretaz jabetzen hasi garen lehenengo izpia da.

• **KIROLA BIZITZARAKO ESKOLA DA.** Gizakiok beharrezkoak ditugun zenbait baloreren eskola. Gaingitu nahiaren eskola, disziplina eta

ahaleginarena. Taldean jarduten, taldekide izaten irakasten diguna.

Bizitzan beti irabazle izatearen ezintasunaren adierazle eta galtzaile ere izaten irakasten diguna.

Eskola ezin hobea, benetan, betiere, kirolak izan behar duen norabidea asmatzen jakiten badugu.

Kirola denontzat zaletasun aukera izatea eta lehiakidetasun jator baten eremua izatea. Hau da kirolaren norabideak aurkitu behar duen oreka. Oreka zaila, bestalde.

• **KIROLA JOLASA, GOZATZEKO AUKERA ERE BAI.**

Jolasak, gozamenak, ondo igarotzeak garrantzizko lekua dute haurren munduan.

Askok kirolaren aurkitzen dute beren jolasik atsegina. Astero astero, euren ilusio eta gogoia ikusi besterik ez dago horretaz jabetzeko.

Jolasa eta **amets egitea** ere bai. Zenbat eta zenbat ez ote dira etorkizuneko *Zubizarreta*, *Koeman* edo *Retegi* sentituko?

Amets egiten segi dezatela.

Hau da, bada, jolasaren bitartez, pertsona osasuntsu eta giza balore-dunak egitea, ahalegin honetan ALMENen gabiltzanon helmuga.

Sorterriari buruz zerbait jakin nahi duen arrasatear-
 rrak, badu makina bat
 aukera. Kooperatiben
 mugimendua aztertzen
 dituzten liburuetatik hasi,
 eta herriko zenbait pertso-
 naien bizitza jakitera
 ematen dutenetara bide
 luzea doa. Tartean, histo-
 ria, geografia, kultura...
 bitzaren arlo guztietako
 informazioa lor daiteke.
 Arrasateri buruz idatzi
 dutenen artean, norbait
 aukeratu beharra balego,
 dudarik gabe, hori Jose
 Letona litzateke.

Jose Letona 1908. urteko
 azaroaren lehen egunean jaio
 zen, Arrasaten noski. Artxi-
 boan lan egiten zuenez, es-
 peleologia, arkeologia, eta
 historiari buruzko zenbait
 ikerketa egiteko aukera izan
 zuen. Aranzadi Elkarteko
 Etnologia Sailean ere lan
 egin zuen, Joxemiel Baran-
 diaranen aginduetara, eta
 Euskal Herriko mapa etno-
 grafikoaren egiletariko bat
 da, Garagartzako guneari
 dagokion azterketa egin
 zuena hain zuzen. Horretaz
 gain, eta Arrasateri buruz
 idatzi dituen liburuez gain,
 bailarako beste herri batzuen
 kontutxoak ere argitaratu
 ditu, "Generalidades y Sali-
 nas" eta "Aretxabaleta y
 Eskoriatza con sus anteigle-
 sias" liburuetan esaterako.

Liburuak

Nonbaitetik hasi behar
 dela eta, lehenik "Mondra-
 gon y sus calles" liburuari
 aipamena egin behar. Liburu
 hau Aurrezki Kutxa Probin-
 tzialaren babespean argita-
 ratu zen da, eta erderaz ida-
 tzita dago. Liburu honetan,
 lehenik Arrasateko historia

Arrasate Joxe Letonaren eskutik

orokorra, eta ondoren Arra-
 sateko kaleen historiaz min-
 tzatzen da Joxe Letona. Ka-
 leen azterketa hori egiteko,
 gune desberdinak bereizten
 ditu: Alde Zaharra, Erdial-
 dea, San Juan, Aldai, Fe-
 rixalekua, Musakola, Santa-

maina, Sta Teresa, San An-
 dres, Munar, eta Erguin. Oso
 modu errazean irakurtzeko
 bezala idatzita dago, eta toki
 bakoitzeko historiaz gain,
 irakurketa atseginago bihur-
 tzen duten anekdota ugari
 ematen ditu.

"Arrasateko zenbait per-
 tsonaia historikoren datu
 biografikoak", izenburua
 daraman liburuska ere, kale-
 ratua du Jose Letonak. Li-
 buruska erdaraz eta euskaraz
 idatzita dago, eta bertan, hiru
 arrasatear ospetsuren bizi-
 modua ezagutzeko aukera
 eskaintzen da: Pedro Biteri
 Arana (1833-1908), Esteban
 de Garibai Zamalloa
 (1533-1599), eta Juan Arana
 Ezpeleta, "Loramendi" rena.
 Ohizko biografi liburu dela
 esan daiteke, pertsonaiaren
 bizitzako ekintzak, lanak,
 maitasunak, etab. adierazten
 direlarik. "Loramendi"ren
 kasuan, liburuskaren azke-
 naldera, bere olerki batzuk
 ere ateratzen ditu.

Jose Letonak, 1987. ur-
 tean, Udalak babestutako li-
 burua argitara eman zuen,
 "Zenbait ohar historiko eta
 ibilbide turistiko monumen-
 tal". Dudarik gabe, bere he-
 rria oso ondo ezagutzen ez
 duen arrasatearri asko la-
 gun liezaioke liburu honek,
 baita kanpotik etortzen den
 edonori ere. Harmarriari
 buruzko azalpenak, Arrasa-
 teko historiaren gorabeherak,
 datu estadistikoak: demo-

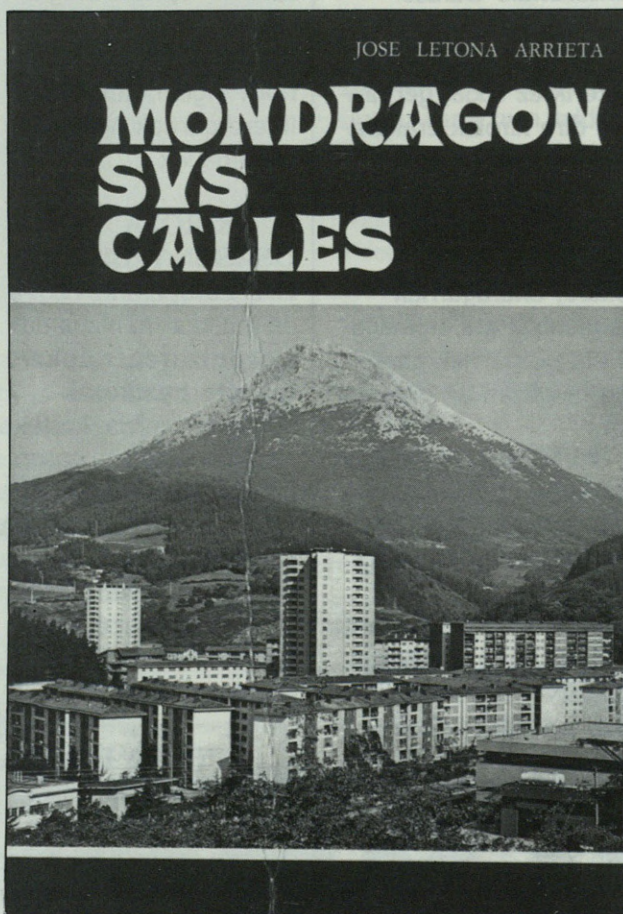

Arrasateri buruzko liburuak Monterronen egon daitezke

grafia, industria, nekazaritza... kultur mundua, irakas-kuntz baliabideak... liburuaren lehen zatian irakur daitezkenak. Liburuaren bigarren zatian berriz, izenburuak dioten bezala, ibilbide turistikoa proposatzen da, herriko planoaz gain, bidean aurki daitezken etxe, jauregi, eta kaleei buruzko zenbait xehetasun ematen direlaik.

Beste batzuk

Arrasate liburuetara eramateko orduan Jose Letona ez da bakarra izan. Hala ere aipamen berezia egin behar zaio 1970. urtean, Jose Letona eta Juan Leibarrek, "Mondragon" izenburuaz egin zuten lanari. Bi lagunen artean egindako lanak "Pueblos Guipuzcoanos" literatur lehiaketan, lehen saria lortu zuen. Era lasaiean idatzita dagoen liburu honek, harmarritik hasi, herriaren kokapenera pasatu, historiaren berri eman, zenbait pertsonaiaren bizimodua azaldu, eta eleiza, ermita, jauregi, etxe, Udaletxe, eta auzoen gorabeherak aztertzen dira.



Arrasateko kaleei buruzko hainbat datu ematen dira Joxe Letonaren liburuetan.

Urte berean eta lehiaketa berean, Arrasateri buruzko beste lan batek, "Mondragon, trayectoria y anecdotario" lanak hain zuzen, epaimahaikoen gorapamena jaso zuen. Lan hau Jose Maria Urangak egin zuen, eta bertan Arrasate sortu zeneko berri, leiendaren nondik norakoa, ferrerrien industriari buruzko informazioa, parrokiako gorabeherak, San Frantzisko, Santa Ageda, eta

San Juan jaien deskribapenak irakur daitezke.

Arrasateri buruzko liburuen aipamen txiki honi, nolabait bukaera emateko, oraindik askoz ere liburu gehiago badirela gaineratu behar zaio: "Arrasate, belaunaldi galdua", "Estudio historico-arqueologico del Urbanismo", eta argitaratzeaz egon behar den "Arrasate nire herria", besteak beste.

• 1970ean
Gipuzkoako
sariketa
irabazi
zuten
Letona eta
Leibarrek

MURC
gozotegia
AMENDIA
RAZ

Erdiko kale 28, Tfnoa: 79 15 34 ARRASATE

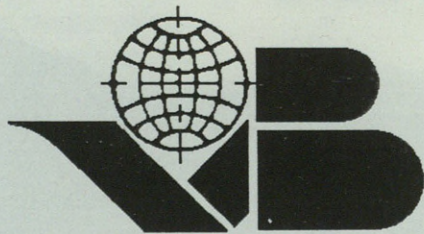

Baskotour BIDAIAK

MAIXU ARANO 2, ARRASATE

TFNOAK: 79 32 22 / 79 32 21 / 79 10 41

URTE BERRI ON!

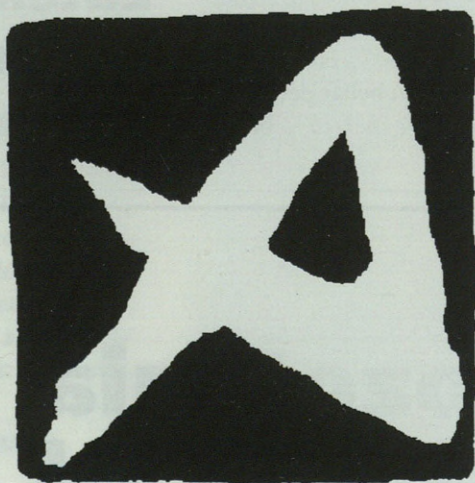

Orubeak,
pabilioi industrialak,
etxebizitzak,
merkataritzarako lokakak,
etab.

- Errentamenduak.
- Salmentak.
- Balorazioak, etab.

Anboto

INBERTSIOAK ETA ZERBITZUAK
AHOLKULARI INMOBILIARIOAK

Iturriotz 11, Tfnoa: 79 20 48
ARRASATE



**Abasolo,
Nati**

37, aretxabaletarra. Udal Euskaltegiko Zuzendaria. Aurretik Fagor kooperatiban egin zuen lan. Magisteritza ikasi zuen, Eskoriatzako Irakasle Eskolan. Tfnoa: 79 70 77.



**Agirre,
Jose Ignacio**

45, arrasatearra. Goi-kobalu abesbatzaren Lehendakaria. Zientzia Ekonomikoetan lizentziatua Sarrikoen. Egileen Elkartekoaz gain, baditu beste erre-presentazio lanak. Tfnoa: 79 25 08.



**Agirre,
Xabier**

42, alegiarra. Erguingo Herri-Eskolako zuzendaria. Donostian Magisteritza ikasi zuen. Zazpi urte daramatza Erguingo Eskolan. Tfnoa: 79 77 74.

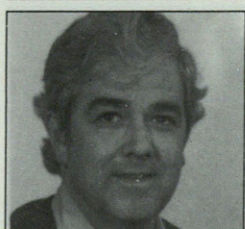

**Altuna,
Jose Antonio**

53, JMA enpresaren jabea. Arrasateko Alkate ohia, «Bergarako Alkateak» taldearen partaidea izan zen. Kilometroak 81 eta Mondragoeko parrokiaren berritazte lanetarako eratu den taldearen koordinatzailea. Tfnoa: 79 30 00.

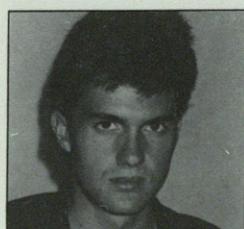

**Alonso,
Enrike**

25, arrasatearra. Lotus taldeko txirindulari profesionala. Zazpi urte daramatza txirindularitzan, lau afizionatuetan eta hiru profesionaletan, Zahor taldean lehenik eta Lotus-en gero. Enpresariketak egin ditu 4. kurtso-ra arte. Tfnoa: 79 93 35.

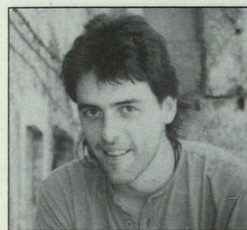

**Andueza,
Jon**

24, Oregonen jaiotako arrasatearra. Rikardo Arregi kazetaritza-saria irabazi du 90ean, Arrasate Press-en ari zela lanean. Leioan Kazetaritza ikasi zuen. Orain Bergaran argitaratzen hasi den Berri gara astekarian ari da lanean. Tfnoa: 79 37 07.

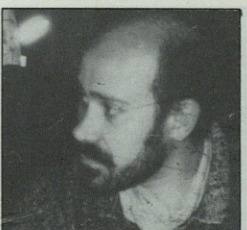

**Aranzabal,
Bittor**

37, arrasatearra. Fagor kooperatibaren Garagartzako plantaren buru. Donostian Injinerutza ikasketak egin zituen. Frankismo garaian hainbat urtez espetxean egona. EEko zinegotzia Udaletxean. Tfnoa: 79 27 44.

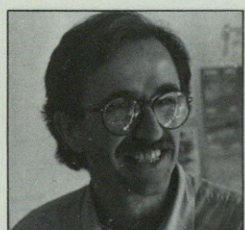

**Aranzabal,
Joxe**

38, Arrasate Press eta Arrasate Telebistaren Zuzendaria. Deustuko Unibertsitatean Historia Moderno eta Garaikidean lizentziatua. Eskola Politeknikoko irakasle ohia, eszedentzian dago Bergarako Udal Euskaltegian. Tfnoa: 77 06 90.



**Ardantza,
Jose Antonio**

48, elorriarra. Euskal Komunitate Auzonokomunitate Lehendakaria Deustuan Zuzenbidea ikasi ondoren, LKAN egin zuen lan. Arrasateko Alkatea lau urtez, Diputatu Nagusia zela, Ajuria Ene arpasatu zen 1985ean. Tfnoa: (945) 24 78 00.



**Arregi,
Albaro**

45, Mondragoeko Alkatea 1983tik 1987ra bitartean. Eskola Politeknikoan Injinerutza Teknikoa ikasi zuen. Elman eta LKAN lan egin ostean, gaur egun Cegasan ari da. Besaideko monumentu berriaren bultzatzailetariko bat. Tfnoa: 78 03 52.

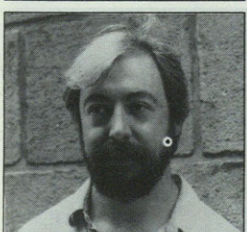

**Arregi,
Iñigo**

36, pintore arrasatearra. Udaletxe berriztuan, zenbait pinturaren egile. Baita Mari-txu Kajoi urteroko kartelen egiletarikoak. Eskola Politeknikoan Maisutza Industrial egin, brikodenda baten jabea da. Tfnoa: 79 13 84.



**Arriaran,
Joxe**

64, Arriarandarren dinastiaren bigarrena. Esku Banakako Txapeladuna izan zen, 1954ean. 1961ean, berri, Pako anaiarekin batera, Binakako Txapelketa irabazi zuen. Denetara, 30 urtez jokatzen zuen profesionalen. Tfnoa: 79 15 64.

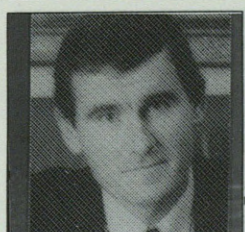

**Arrieta,
Juan Jose**

35, plaentxiarra. Lan Kide Aurrezkiko Zuzendari Orokorra, karguan Jabier Irastortza ordezkatur. Sarrikoen Ekonomia ikasi zuen. Donostian bizi da. Tfnoa: 79 10 44.

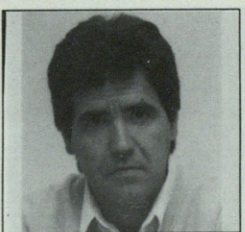

**Arrieta,
Juan Luis**

40, arrasatearra. Euskadiko Kooperatiben Goren-Kontseiluko Idazkari Orokor Teknikoa. Enpresa Zientzian lizentziatua Donostiako ESTEn. Lan Kide Aurrezkian eta Eskualde Ospitalean lan egin. Gasteizen bizi da. Tfnoa: (945) 25 70 55.



**Artzamendi,
Dabid**

76, arrasatearra. Parrokiako Koruko organujole laguntzailea 57 urtez. Roneon eta UCEMen Hetruc-enn egin zuen lana. Abaroako Lehendakari izana, 10 urtez. Tfnoa: 79 14 85.



Artzamendi, Jesus

46, arrasatearra. EHUKo Heziketa Zientzien Institutuko Zuzendaria. Filologia Erromanikoan lizentziatua EUTGn. Bertan irakasle izan ostean, Zorroagako Fakultatean irakasten du. Donostian bizida. Tfnoa: (94) 464 77 00.



Artzamendi, Juan

62, arrasatearra. Arrasate Musikaleko Zuzendaria. Piano, armonia eta konposizio ikasketak egina, Udal Bandako zuzendari izana «Aupa Arrasate» ereserkia konposatu zuen. Tfnoa: 79 13 58.



Astigarraga, Jone

44, getariarra. Famili eta Gizarte Heziketarako Zentruko arduraduna. Administrazio ikasketak egin zituen eta lan horretan ari izan zen Altamira auzoan dagoen aipatu zentruan. Tfnoa: 79 04 59.



Astigarraga, Jose Mari

52, Arrasateko Parrokoa. Aurretiaz Nuarben (2 urtez) eta Erreterian (18 urtez) egon zen. Numismatika eta Filosofia eta Letrak ikasita. Tfnoa: 79 13 20.



Azkoaga, Iñaki

38, arrasatearra. AZK publizitate agentziaren Zuzendaria. Soziologian lizentziatua Deustuko unibertsitatean eta MBA Masterra ESTEn egina. Aurretiaz Lan Kide Aurrezkian ibili zen lanean. Tfnoa: 77 04 06.



Balantzategi, Roman

60, arrasatearra. Lagun Aro kooperatibako Lehendakaria Zaragozan. Medikuntza ikasi zuen. Basurton Pediatrian espezializatu ondoren, UCEMen egon zen lanean. Tfnoa: 79 01 00.

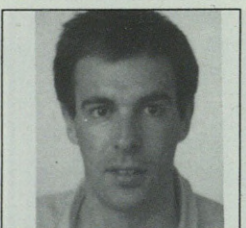

Baltzategi, Jose Mari

31, arrasatearra. Mondragoeko Saskibaloit Taldeko Lehendakaria. Eskola. Politeknikoan Injinerutza Teknikoa ikasia, Frantzian sakondu zuen Injinerutza. Lan Kide Aurrezkian ari da lanean. Tfnoa: 79 10 44.



Belinchon, Mari Karmen

30, arrasatearra. Musikaloko Herri-Eskolako Zuzendaria Donostian. Magisteritza egin eta gero, Pedagogia ikasten ari da UNEDen. Aurretik La Merced ikastetxean irakatsi zuen. Tfnoa: 79 04 49.

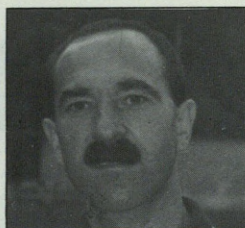

Bengoetxea, Pello

34, ondarrutarra. Mondra Futbol Taldeko entrenatzailea. Aurrera de Vitoria entrenatu ondoren etorri zen Atxabalpera. 2. denboraldia darama. Tfnoa: (94) 683 12



Berezibar, German

46, arrasatearra. Deba Garaiko Mankomunitatearen Gerentea. Injinerutza Agromoa ikasi zuen Madril. Mirandan eta Andaluzian egin izan du lana. 1977an sartu zen Mankomunitatean. Tfnoa: 79 33 99.



Bidaburu, Andres

81, arrasatearra. Arrasateko Alkateorde eta Alkate ohia. Ikasketa orokorrak egin eta gero, bere aroztégian egin zuen lana. Tfnoa: 79 21 97.



Brizuela, Txus

27, gasteiztarra. Arrasateko Centraljet-Euskal Air Saskibaloit Taldeko entrenatzailea. Gasteiz eta Caja de Alava taldeetan jokatu izana, Baskonia taldearen entrenatzailea ere izan zen. Tfnoa: 79 88 42.



Calvo, Todor

25, elgoibartarra. Arrasateko Erdi Euskaltegioko Zuzendaria. Magisteritza Eskoriatzako Irakasle Eskolan egin zuen. Euskal Herrian Euskaraz taldean lan egina. Tfnoa: 79 71 12.



Catania, Jesus

48, altsasuarra. Fagor Taldeko Kontsumo Produktuetako Zuzendaria. Madril Injinerutza Industrial ikasi zuen. Coprecin eta S. Andresko Ulgorren lan egin zuen. Aretxabaletan bizi da. Tfnoa: 79 52 22.

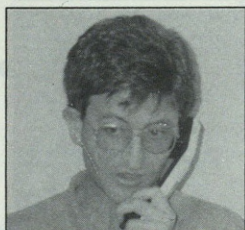

Diaz de Tuesta, Jose Felix

37, gasteiztarra. Arrasateko Udaletxeko Euskara Teknikaria. Enpresa Zientzian lizentziatua Donostiako ESTEn, AEK eta UNEDen ari izan da irakasten. Tfnoa: 79 09 00.



Egia, Anton

40, basauritarra. Arrasateko Ertzainburua, karguan Jose Ramon Lekuona ordezkatzuz. Bilbon Maisutza Industrialia ikasi ostean, Petronor eta Eguren enpresetan lan egin zuen. Sarjentua da. Tfnoa: 79 71 99.



Erauskin, Edurne

33, donostiarra. Arrasateko S. Frantzisko Xabier Ikastolako Zuzendaria. Salamancako Unibertsitatean Pedagogia ikasi zuen. Umezaintzan ere ibli zen lanean. Tfnoa: 79 41 22.



Etxebarria, Santiago

71, arrasatearra. «Zurdo de Mondragon» pilotari famatua. 25 urte egin zituen atzelari profesional moduan jokatzeko. Ulgor eta Elektronikari egin zuen lana. Tfnoa: 79 13 37.



Etxeberria, Jose Luis

33, aretxabaletarra. Arrasateko Udaltzainburua eta Mondra Futbol Taldearen Lehendakaria. Maisu Industrialia da, Eskola Politeknikoan ikasia. Tfnoa: 79 14 39.

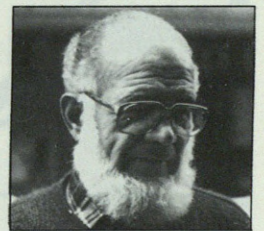

Fernandez Aresti, Rafa

59, bilbotarra. El Correo Español egunkariaren berriemailea Arrasaten. Batxilergoa eta Kontabilitatea ikasi zituen. Fagorren ari da lanean. Tfnoa: 79 52 22.



Galarta Julio

73, zizurkildarra. aspaldi bizi da Arrasaten pintore autodidakta hau. Roneon bulegari lanetan ibilia, eszedentzia eskatu eta Bartzelonan egon zen ikasten. Udaltze berriturako ere egin ditu oleo batzuk. Tfnoa: 79 32 46.



Garcia, Angel

16, arrasatearra. Espainiako Halterofilia Txapeldua gazte mailan. 56 kiloko Angelek 97,5 kilo jaso zituen Gijonen. Eskola Politeknikoan ari da ikasten. Tfnoa: 79 88 42.



Garmendia, Jesus

48, filologo azkoitiarra. Eskoriatzako Irakasle Eskolako Zuzendaria eta S. Frantzisko Xabier Ikastolako Lehendakaria. AEDko Lehendakari ohia. Literatura irakasten du. Tfnoa: 79 04 40.



Gay, Jose Antonio

20, atleta arrasatearra. 200 eta 400 metroetan Euskadiko Txapeldua izateaz gain, Espainia mailan ere hainbat titulu lortu ditu. Historia ikasten ari da. Tfnoa: 79 06 58.



Ginto, Jesus

45, zangotzarra. Fagor Taldearen prentsa-arduraduna. Iruñean Kazetaritza ikasi zuen. Alemanian eta Ingalaterran lan egin ostean, hainbat mediotan ibilia da, tartean TU-Lankideko Zuzendaria izan zelarik. Tfnoa: 79 36 11.

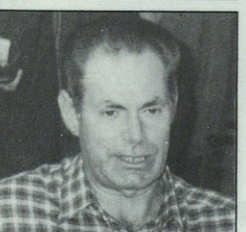

Goikolea, Patxi

57, arrasatearra. Leintz bailarako Bertso Eskolaren arduraduna. Eskola Politeknikoan ikasia. Arrasate Kooperatiban ibili zen lanean. Orain Ederlanen. AEDko fundatzailetarikoa. Tfnoa: 79 25 76.

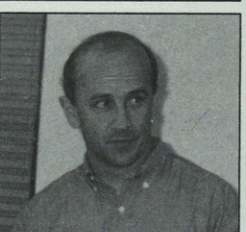

Gomez de Segura, Enrique

41, zeauritarra. JJK publizitate agentziako Sormen Zuzendaria. Bere lanen artean, ETB eta ATBren anagrama. Maisutza Industrialia eta Diseinu Grafikoa ikasia. LKAN egin zuen lana. Tfnoa: 79 76 44.

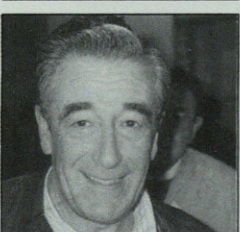

Gorroñoegoitia, Alfonso

66, arrasatearra. Lan Elkartuko Kooperatiben eta Arrasate Kooperatiba Taldeko Kongresuaren Lehendakaria. Arrasateko kooperatiben sortzailetarikoa. Injineru Teknikoa. Tfnoa: 79 10 44.



Herrasti, Jesus Mari

43, aretxabaletarra. Fagor Taldearen Lehendakaria. Donostian Injinerutza egin zuen. Bi legealditan EAJ ordezkatzuz, Aretxabaletako Alkatea izan zen. Tfnoa: 79 36 11.



Iarritu, Mari Carmen

43, burgostarra. Auzo-Lagun Kooperatibaren Lehendakaria eta Administrazio-burua. Urduñan Administrazio sailean Idazkaritza ikasi zuen. Tfnoa: 79 46 11.



**Igoa,
Jon**

24, arrasatearra. Eibarren jokatzeko duen Errealaren jokalaria. Gestio Informatikoa ari da ikasten. Donostian bizi da. Arrasaten jarraitzaile talde batek haren izena darama. Tfnoa: 29 12 74.



**Iraeta,
Txaro**

38, donostiarrak. Hezibide Elkartearen Koordinatzaile Pedagogikoa eta Almen Ikastolako Gerentea. Iruñean Geografia lizentziatura ateratu zuen. 12 urte dramatza Almenen, zuzendari ere izan zelarik. Tfnoa: 79 31 32.



**Iriondo,
Luis Mari**

59, elgoibartarra. AUKEA eta Iturbide Egoitzako Gerentea. Enpresa Zuzendaritzako masterra egina du. Tfnoa: 79 04 27.



**Izarzelai,
Jon Iñaki**

23, bertsolari arrasatearra. Eskoriatzako Irakasle Eskolan Magisteritza egin ostean, Agronomia ikasi du Iruñean. Tfnoa: 79 45 80.



**Jimenez,
Beatriz**

27, arrasatearra. Euskadiko emakume eskalatazaileen Txapelketa eta Espainiako txapelketa. Ikasketak burutu ostean, Postetxean ari da lanean. Tfnoa: 79 27 68.



**Jimenez,
Javier**

23, gasteiztarra. Arrasate Eskubaloia Taldeko entrenatzailea. Kazetaritza ikasi ondoren, RNE irratiari ari da praktikak egiten. Tfnoa: (945) 26 33 43.



**Kortabarria,
Iñaxio**

40, arrasatearra. Real Sociedad Futbol taldearen Deputatua. Urte luzetan Errealeko jokalaria izan zen, Ligako bi titulu eskuratu. Euskadiko Selektzioaren bultzatzailearikoa. Aurretik Mondran eta Sansen ere jokatu zuen. Tfnoa: 45 16 71.

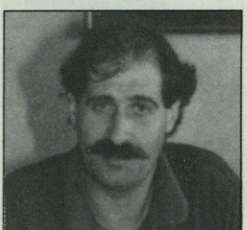

**Lakuntza,
Ignacio**

39, tolosarra. Eskola Politeknikoko Zuzendari Orokorra. Donostian Injinerutza Industriala egin zuen. Beti ari izan da Eskolan. Tfnoa: 79 47 00.

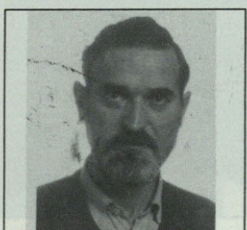

**Lana,
Jose Luis**

53, murietarra. PSOaren zinegotzi bozera-malea Arrasateko Udaltxean. Pertsonal Batzordeburua. Ofizialia ikasketak. Fagorren ari da lanean.

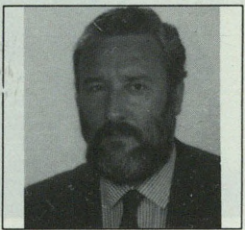

**Larrañaga,
Angel**

46, arrasatearra. EA alderdiko Gipuzkoako Lehendakaria. LKAN eta Roneon lan egin izan du. Eusko Jaurilaritzako Osasun Sailburu izana. Tfnoa: 79 20 48.



**Larrañaga,
Esther**

31, arrasatearra. Eusko Legebiltzarreko Parlamentaria EA ordezkaturik. Zuzenbidea eta Enpresa Gestioa ikasia. Gipuzkoako Diputazioaren Kultura Saileko Zuzendari ohia. Donostian bizi da. Tfnoa: 41 13 67.



**Larrañaga,
Jesus**

64, arrasatearra. Fagor Taldeko Nazioarteko Operazio-Zuzendaria. Injeneru Teknikoa, Arrasateko kooperatibetako sortzailearikoa. EA alderdiko Batzorde Eragileko kidea. Tfnoa: 79 36 11.

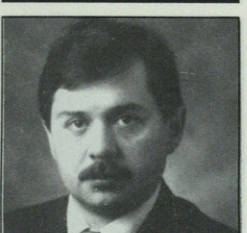

**Lasaga,
Xabier**

37, arrasatearra. EAJ alderdiaren zinegotzi bozera-malea Udaletxean. Deustu Zuzenbidea ikasi zuen. LKAN egiten du lana. Tfnoa: 79 10 44.

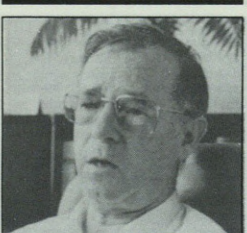

**Leibar,
Juanito**

64, arrasatearra. Eskola Politeknikoko Idazkaria. Pedagogia ikasia. 33 urte daromatza Eskolan. Hilean birritan edo, Gorabeherak orria argitaratzen du. TU-Lankideko Zuzendari ohia. Hainbat liburu idatziak Arrasateri buruz. Tfnoa: 79 47 00.

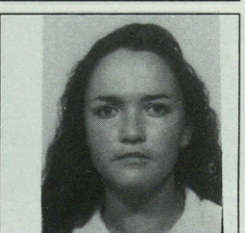

**Lejarraga,
Arantza**

24, arrasatearra. Ume-zaintzako Zuzendaria. EHUren Zorroagan ikasi zuen Pedagogia. Tfnoa: 79 01 02.

Jose Aranzabal

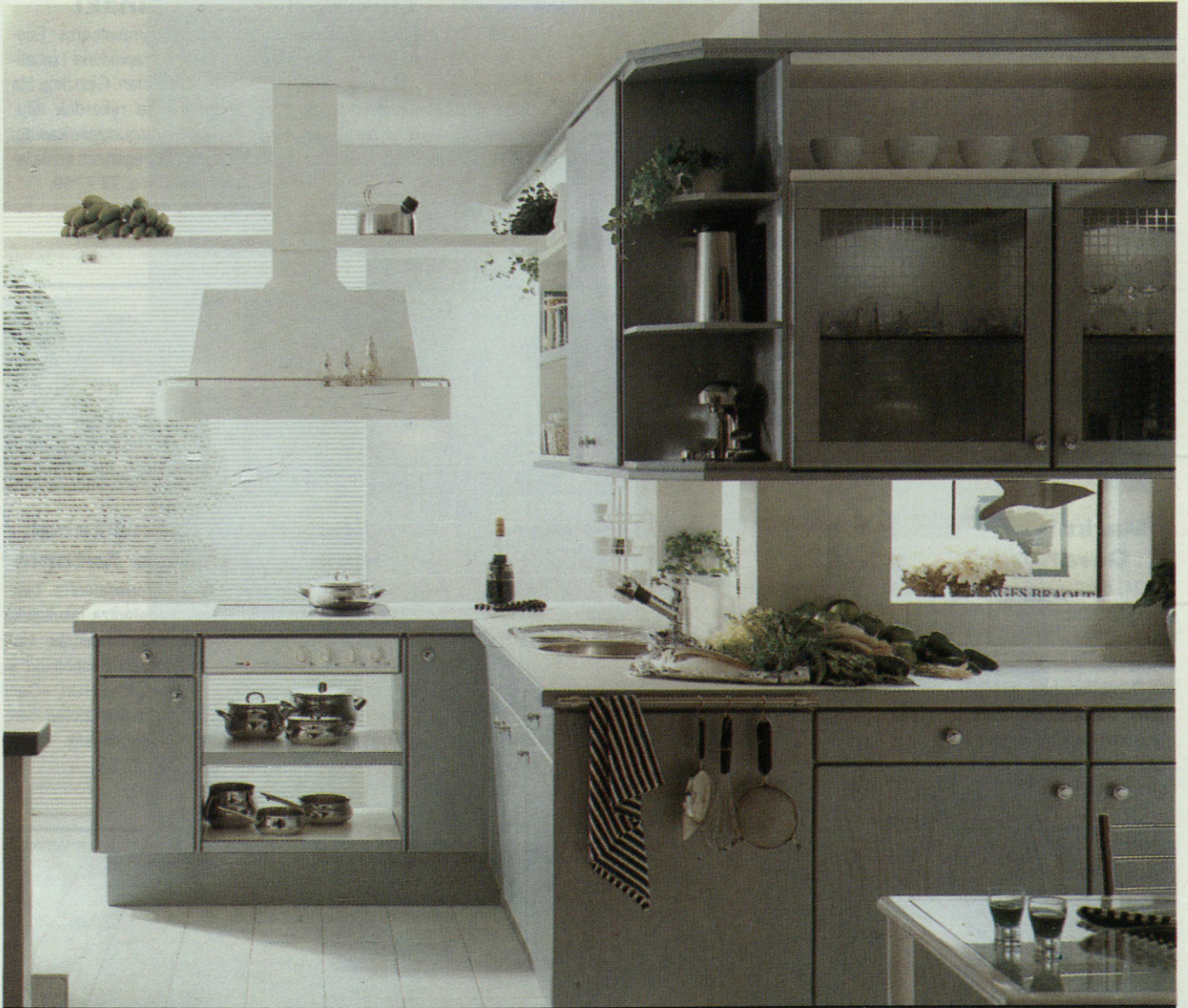

**10 urte baino gehiagoko esperientzia da gure garantiarik sendoena.
Teknika eta diseinurik lortueanak.**

SUKALDE ALTZARIAK

- **ORAIN KOLTZA** Bañez doktorea 8, Tfnoa: 79 18 92
- **Laster irekiko dugu denda berria** Bañez Doktorea 2an



**Letona,
Maximo**

43, marindarra. Bertso-
lari eta pilotari entzutetsua
bailaran. Fagorren ari da la-
nean. Tfnoa: 79 92 05.



**Leturia,
Rafael**

45, zubillagarr. Fago-
rrek izendatutako Luzuriaga
enpresako Administraria.
Gasteizen Injinerutza ikasi
zuen. Aurretik UCEM eta
Coprecin ibilia. Fagorreko
Industri Osagaietako Zuzen-
dari ohia. Tfnoa: 79 52 22.



**Lizaso,
Arantxa**

45, errenteriarra. ATB
eta Arrasate Pressen kola-
boratzailea osasun gaietan.
ATS ikasketak eginda.
Eroskiko Kontsumitzaileen
Batzordekoa. Tfnoa: 79 24
05.



**Lpz. Rekarte,
Luis Mari**

28, arrasatearra. Bar-
tzelona Futbol Taldeko joka-
laria. Mondra, Alaves eta
Errealeko jokalaria izan-
dako. Erregearen Kopa
irabazia Errealekin. Tfnoa:
79 50 35.



**Maizbide,
Iñaki**

25, arrasatearra. Eus-
kadiko Txapelduna txabali-
na jaurtiketan. Gipuzkoa eta
Euskadiko rekordak ditu.
Teknikari laguntzaile ikasi du.
Fagor Garagartzan ari da la-
nean. Tfnoa: 79 77 99.



**Markuleta,
Gerardo**

24, oñatiarra. S. Viator
Ikastolako Zuzendari peda-
gogikoa. Euskal Filologia eta
Hispanicas ikasia Oviedon
eta Donostian. Literatur kri-
tikak idazten ditu DVn.
«Noizean behin, larrosa»
poema liburuaren egilea. Tf-
noa: 79 04 11.



**Martiartu,
Sabin**

56, arrasatearra. Deba
Garaiko Mankomunitate-
ren Lantegi Eskola eta
Lanbide Heziketa sailetako
arduraduna. Eskola Politek-
nikoko irakaslea da. Tfnoa:
77 14 42.



**Mendieta,
Pedro**

52, aretxabaletarra.
Fagor Taldeko Ekipo-On-
dasunetako Injinerutza
Saileko Zuzendaria. Inji-
nerutza, Ekonomia eta
Enpresa ikasketak. Jaurli-
tza Hezkuntza Sailburuor-
dea izana. Aretxabaletako
Alkatea. Tfnoa: 79 20 11.



**Mendiguren,
Iñaki**

36, ezkiotarra. «Haltzak
badu bihotzik» nobelaren
egilea. Filosofia eta Letretan
lizentziatua, eta Eskoriatzako
Irakasle Eskolan irakatsi izan
du. Itzulpen gintzatik bizi da.
AED, Arrasate Press eta
ATBren fundatzailetarikoa.
Tfnoa: 79 71 59.



**Mendizabal,
Jose Antonio**

43, arrasatearra. Leio-
ako Kazetaritza fakultateko
irakaslea. Lovainako Uni-
bertsitatean Ekonomia liz-
entziatua. EHUn «Cum
Laude» eman zioten bere
tesi doktoralagatik. Tfnoa:
(94) 463 37 88.



**Mongelos,
Javier**

60, gasteiztarra. Arra-
sate Kooperatiba Taldeko
Lehendakaria. Zaragozaan
Zientzia Fisikoak ikasi ondo-
ren, Madriren doktoradutza
atera zuen. Tfnoa: 79 36 11.



**Montero,
Patxi**

24, irundarra. SS-77
rock taldeko kide eta ATBko
Musikantoi taldeko partai-
dea. Injineru Agronomo
ikasketak Atarrabian egin zi-
tuen. Hainbat azterketa egin
ditu nekazaritzari buruz. Tf-
noa: 79 95 83.



**Mujika,
Jose Mari**

53, Getxon jaiotako
idiazabaldarra. Arrasate
Euskaldun Dezagun (AED)
Kultur Elkartearen Lehen-
dakarria. Lovainan (Belgikan)
Industri Soziologia ikasi.
Lurgintza kooperatiban ibi-
lia. Fagorreko Salmenta-
burua da. Tfnoa: 79 59 22.

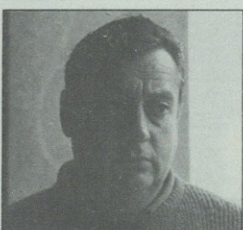

**Narvaez,
Jesus**

46, bergararra. Fossil ko-
lekzio harrigarriaren jabea.
Bergaran Maisutza ikasi
zuen. Ajustadore. Aurkin
egiten du lana. Ordu libree-
tan, fosilak biltzen ditu.
Erakusketa askotan hartu du
parte. Tfnoa: 79 46 61.

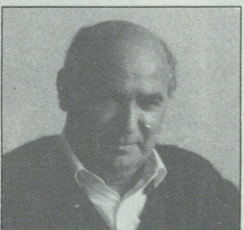

**Ormaetxea,
Felix**

52, arrasatearra.
Hezibide Elkarteko Zuzen-
dari Orokorra eta Gizabide-
ko Idazkaria. HETELeke
Lehendakaria. Filosofiako li-
zentziatura Erroman atera
zuen. Abade eta misiolari
izana, Venezuelan. Tfnoa: 79
31 32.

Jose Aranzabal

BANATZAILE OFIZIALA

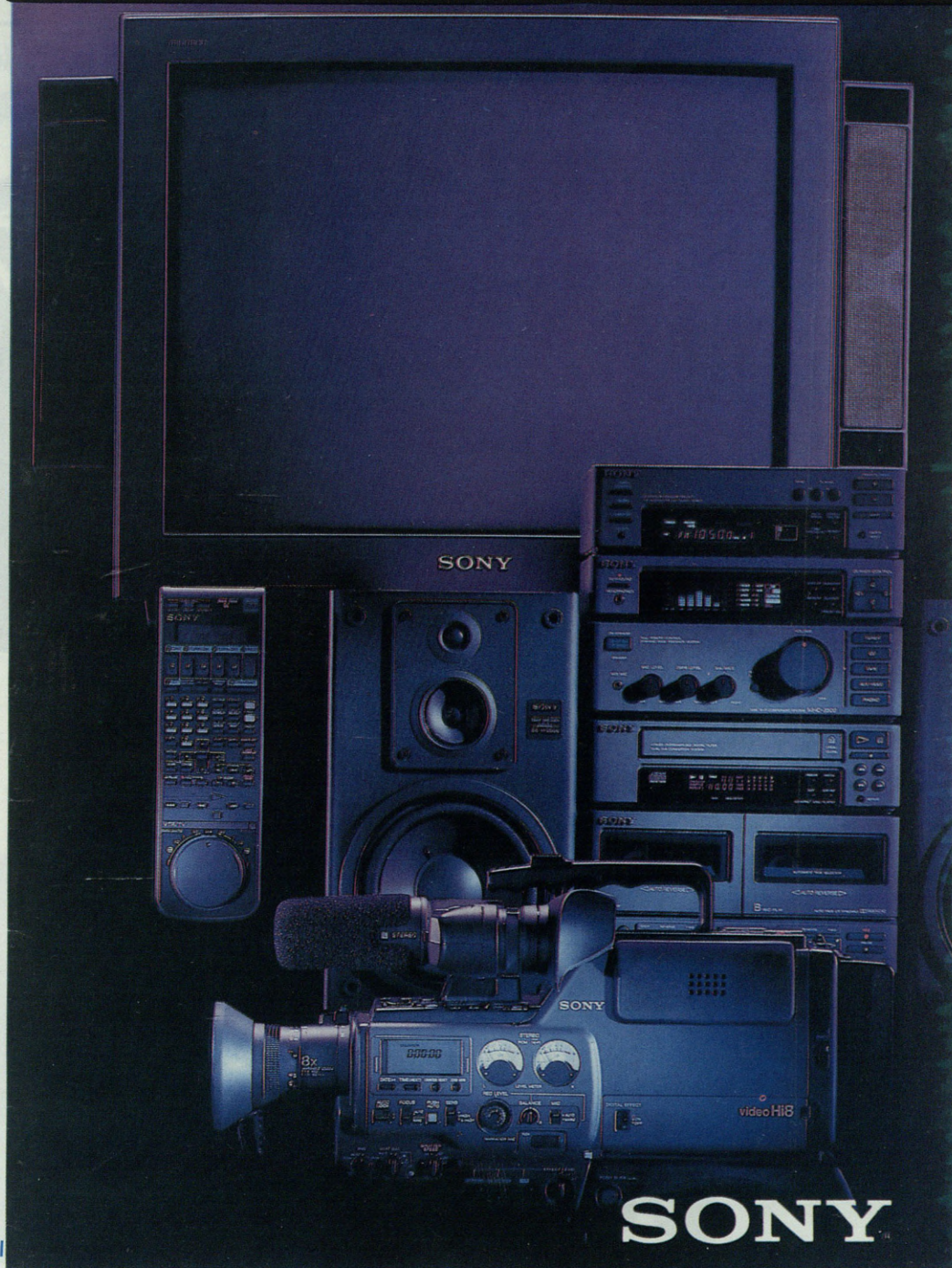

SONY

Iturriotz 15, Tfnoa: 79 15 16



AKOBEren garantia eta zerbitzuaz



ARRASATEKO
UDALA

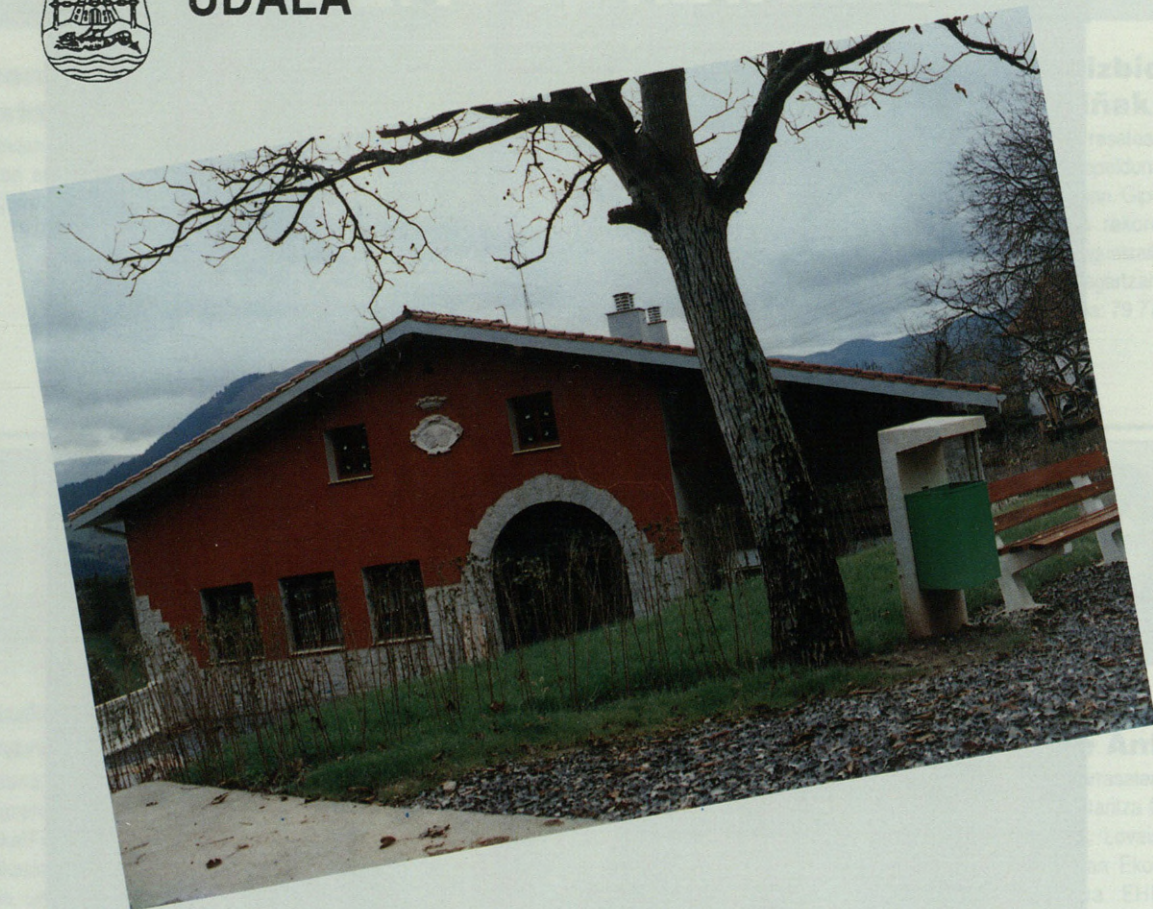

UDALAKO INGURUGIRO ESKOLA

Hezkuntza Batzordea

Jose Aranzabal

BANATZAILE OFIZIALA



Perfekzioa teknika eta diseinuan.



Iturriotz 15, Tfnoa: 79 15 16



AKOBEren garantia eta zerbitzuaz

*Diru asko ala gutxi,
ez ondotik pasa,
ez begiak itxi.*

*Sartu, ikusi...
eta komeni bazaizu erosi.*

Santamaina kalea 36, Tfnoa: 79 92 62 Faxa: 791489 ARRASATE



Zeure gogoko altzariak

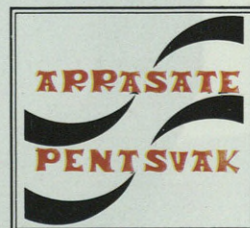

MOTA GUZTIETAKO:

- Pentsuak
- Laboreak
- Hazlak
- Ongarriak
- Botikak
- Intsektizidak
- Landare-osasunerakoak
- Makineria
- Burdin hariak
- Kalolak
- Ureztapenak
- Tutuak
- Oiloak
- Kolpeak
- Erremintak
- Plastikoak
- etab.

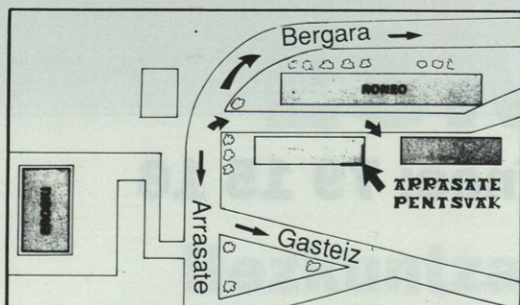

Kataide poligono industriala 18,
Musakola auzoa. Tfnoa: 77 06 04 / 79 65 39 ARRASATE

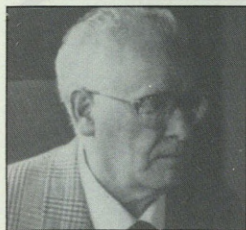

**Ormaetxea,
Jose Maria**

64, arrasatearra. Ikasbi-
de-Otalarako Zuzendaria.
Injinerutza Teknikoa Zara-
gozan. UCETetik kooperati-
bak sortzerapasatu zen. Urte
luzeetan Lan Kide Aurrez-
kiko Lehendakaria. Tfnoa: 79
79 99.

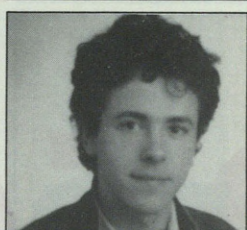

**Orobengoa,
Aitor**

30, arrasatearra. EEren
zinegotzi bozeramalea Uda-
letxean. Hezkuntza Batzor-
deburua. Eskola Politek-
nikoan, Nantes-en eta Pari-
sen Injinerutza ikasketak
egina. Ikerlanen ibili ostean,
Aurkin egiten du lana. Tfnoa:
79 95 11.

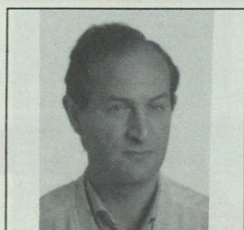

**Osinaga,
Juan**

48, arrasatearra. Mon-
dragoeko Pilota Taldeko Le-
hendakaria. Maisutza In-
dustrialia Eskola Politek-
nikoan ikasia. Fagorren egi-
ten du lana. Tfnoa: 79 95 11.

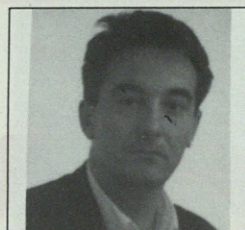

**Oteiza,
Mikel**

34, sunbillarra. Arrasa-
teko berriemailea Deia
egunkarian. Magisteritza
ikasi eta gero, oposiziobidez,
prokuratzaile sartu zen Ber-
garako Epaitegian. Tfnoa: 76
56 68.



**Pagoaga,
Jose Manuel**

45, arrasatearra. Euskal
Errefuxiatuen aldeko Ba-
tzordeetako Lehendakaria
Iparraldean. ETAko kide iza-
na, 21 urte daramatza erre-
fuxiatuta. Beste bi anaia
dauzka kanporatuta.



**Plazaola,
Jesus Mari**

33, arrasatearra. Eus-
kadiko Txapelduna Ardi-
txakur Txapelketan, *Mendi*
txakurrarekin batera. Herriz
herri ibiltzen da gaztak
erakutsi eta saltzen. Tfnoa:
79 16 96.



**Ramon,
Rosario**

46, zaragozarra. La
Merced Ikastetxeko Zuzen-
daria. Iruñean Magisteritza
egin zuen eta leku desberdi-
netan irakatsi du. Tfnoa: 79
20 92



**Rekalde,
Fernando**

45, zornotzarra. Roneo
UCEMeko Zuzendari Oroko-
rra. Bilbon Injinerutza Indus-
trialia ikasi zuen. Aurretik
Forjas de Lazkano S.A.n egin
zuen lana. Tfnoa: 77 14 44.

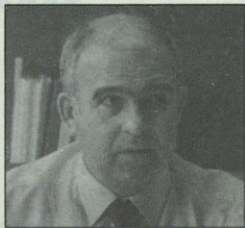

**Retegi,
Xabier**

53, bergararra. Lan Kide
Export-eko Zuzendaria. Es-
kola Politeknikoko irakasle
eta zuzendari izana. Eusko
Jaurlaritzan Hezkuntzako
Kontseilariordea izan zen.
Tfnoa: 79 10 44.



**Rodriguez,
Koldo**

31, gasteiztarra. Arra-
sate Telebistako «Berriak»
saioaren aurkezlea. Magis-
teritza eta Euskal Filologia
ikasi ditu. S. Viator ikastolako
irakaslea. Tfnoa: 79 04 11.



**Roncal,
Blanca**

40, auritzarra. Deba
Garaiko Eskualde Ospitale-
ko Gerentea. Medikuntza
ikasketak Nafarroako Uni-
bertsitatean. Aseguru So-
zialeko Ikuskatzaile izana,
Enpresa kudeatzeko goi
ikastaroak hartu. Gasteizen
bizi da. Tfnoa: 79 53 00.



**Ruiz de Azua,
Pedro Mari**

32, arrasatearra. EAren
zinegotzi bozeramalea Arra-
sateko Udaletxean. Industri
Injinerutzan lizentziatua.
Enpresa Administrazioan
masterra. Fagorren ari da
lanean. Tfnoa: 79 52 22.



**Ruiz de
Uzkiano,
Mertxe**

32, gasteiztarra. Osaki-
detzaren Zuzendaria Deba
Garairako. Gasteizen Me-
dikuntza eta Kirurgian lizen-
tziatua. Frantzia Osasun
Publikoa eta Administrazioa
ikasita.



**Sebastian,
Manuel**

54, zamorarra. Ferixale-
kuko Herri Eskolako Zuzen-
daria. Magisteritza du egina.
PSOEren zinegotzia Arrasa-
teko Udaletxean. Tfnoa: 79
05 53.



**Txintxurreta,
Iñaki**

24, pasaitarra. Arrasa-
teko Udaletxeko Idazkaria.
Zuzenbide ikasketak egin
zituen Donostian. Pasaia
Futbol Taldeko jokalaria bi
urtez. Tfnoa: 79 09 00.

TOYOTA

EUSKO-NIPON, S.A.

SEBASTIAN LIZASO IRAOLA

La Cadena Auzoa, Tfnoa: 88 42 38 BEASAIN

O PARI-DENDA JOKO DIDAKTIKOAK

Etxe hauekin egiten
dugu lan:

Eolo-Gayla, Didacticos
del Sur, Lado, Fontsero-
Coma, Goula, Fisher
Price, Constansó, Akros,
JT, Jokoak, James
Hamilton Limited,
Puzzleak, Rosal...

Kometak, Puzzleak,
Umeentzako pinturak...



kimu

Otalora Kalea, Tfnoa: 79 75 43 ARRASATE



**Uranga,
Jose Mari**

76, arrasatearra. Mondragoeri buruzko liburu baten egilea. Jose Letona zena eta Juanito Leibarrekin batera, hainbat lan idatzi izana herriarburuz. UCEMen egin izan du lana beti. Tfnoa: 79 24 36.



**Uribesalgo,
Joxe**

54, enpresa-gizon arrasatearra. UCEMen ari zen lanean, maisu industrial zela. 1959an Frantziara joan eta handik urtebetera, gero finkatuz joan den Uribesalgo tailerra sortu zuen. Tfnoa: 79 35 65.

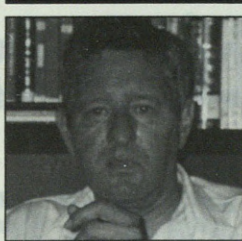

**Urzelai,
Txema**

56, donostiarra. Deba Garairako erreportaria DV egunkarian. 21 urtez Arrasateko berriemaile izana. Batxilergo ikasketak, 35 urte daramatza aipatu egunkarian. Tfnoa: 79 14 22.

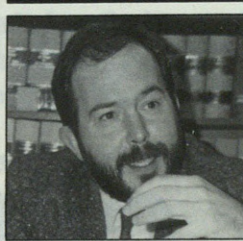

**Velez de
Mendizabal,
Jose Mari**

41, idazle arrasatearra. UCEM Cerrajerako Zuzendaria. Ekonomia eta Enpresa ikasketak egina. Euskal Idazleen Elkarteko Lehendakari ohia. Eusko Jaurlaritzan Kultura Sailburuorde izana. Tfnoa: 77 05 02.



**Zabaleta,
Nikolas**

34, bergararra. Mondragoeko Maxi Eroskiko Gerentea. Maisutza Industrial Bergaran eta ETEOn ikasia. Oñati eta Eibarko Eroski denden dendaburua izana. Tfnoa: 79 95 33.

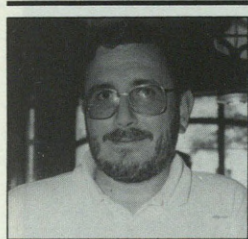

**Zaldua,
Jose Luis**

42, beasaindarra. Guxitu fisikoentzako Gureak tailerretako Lehendakaria. Zuzenbidea Donostian ikasi zuen. BBVn ari da lanean. EAJren zinegotzia Beasaingo Udaletxean. Tfnoa: 79 80 22.



**Zubia,
Begoña,**

26, arrasatearra. Egin egunkariaren berriemaile Arrasate eta Aretxabaletan. Kazetaritza Leioan egina, Arrasate Pressen egin zuen lana. Tfnoa: 79 73 05.

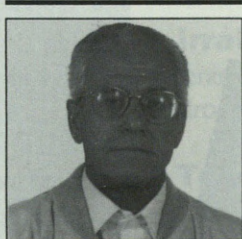

**Zubizarreta,
Rosalio**

67, nafarra. Abaroa Jubilatuen etxeko arduraduna. Maisutza ikasketak egin ostean, Elma eta Amaten egin zuen lana. Tfnoa: 79 81 57.



**Zufiria,
Fernando**

40, arrasatearra. Arrasate Atletiko taldearen entrenatzailea. Atleta izatetik Mondragoeko atleta gazteen prestatzaile izatera pasatu zen, monitorea titulua lortu eta gero. Fagorren egiten du lana. Tfnoa: 79 27 44.



**Zumalde,
Antton**

41, oñatiarra. SDUCeko Lehendakaria. Ofizialia ikasi eta gero, Fagor Garagartzan egiten du lana. Tfnoa: 79 27 44.

Urziarte

SPORT

Olarte 6, Tfnoa: 79 27 78 ARRASATE

Arrasateko kultur elkarteak

• **Santamainako Famili eta Gizarte-Heziketarako Zentrua**

Santa Teresa, 12-behea
Jone Astigarraga, 79 05 47

• **Besaide M. E. ko Espeleologi Saila**

Errebuelta kalea 4-behea
Juan Luis Esperesate, 79 59 79

• **Lore Gazteak**

Biteri Etorbidea 5, 1a
Jon Ezpeleta, 79 34 62

• **Leniz Zeramika-Eskola**

Nafarroa Etorbidea, 4
Imanol Aranburu, 79 50 20

• **Txikitxu Taldea**

Biteri Etorbidea 5, etxebehea
Margarita Mercader, 79 23 94

• **AED**

Pablo Uranga Kalea, 4.
Juan Luis Arejolaleiba, 79 54 46.

• **SUDC**

Pablo Uranga Kalea, 4.
Antton Zumalde, 79 27 44.

• **Arrasateko Tailaginen Elkarte**

Loramendi Kalea, 2.
Mattin Amundarain, 79 41 15.

• **Arrasateko Yoga Elkarte**

J. L. Iñarra Pasealekua, 26-28
Jose Luis Armendia, 79 35 76

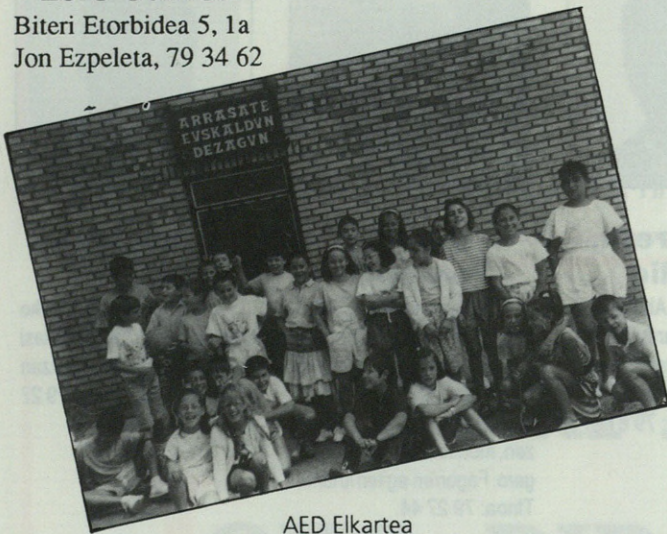

AED Elkarte



Osakidetza (Deba Garaiko osasun-eskualdea)

Jendearen osasuna zaintzen dugu, baita gure zerbitzuei buruzko gestio guztiak erraztu ere.

Lehen Mailako Zentruetan honako kontsulta hauek ditugu: Medikuntza Orokorra, Pediatria, Erizaintza, Haurdunaldiaren Kontrola, etab.

Onarpen eta Aurretiazko Zita bidez ematen dira Zerbitzuak.

Zentruak ezberdinak dira elkarren artean; zerbitzu-eskaintza hobeto ezagutzeko jo ezazu ondorengo lekuotara edo dei egin telefonoz:

• Arrasateko Osasun-Zentrua
Nafarroa Etorb. 6, Arrasate, Tfnoa: 77 03 46

• Leintz Bailarako Osasun-Zentrua
Errekabarren 6, Artxabaleta, Tfnoa: 79 74 58
Santa Ana 19, Eskoriatza, Tfnoa: 79 89 99

• Oñatiko Osasun-Zentrua
Pº San Martin kalea,z/g . Oñati, Tfnoa: 78 28 12

• **Goikobalu Abesbatza**

Eugenio Etxebeste, 79 27 57

• **ASA Taldea**

Jabier Ozaeta, 79 50 53

• **Arrasate Zientzia Elkarte**

Jose Angel Barrutiabengoa, 79 50 76

• **Al-Andalus Kultur Elkarte**

Uriburu 12

Rafael Gomez, 79 97 82

• **Arrasateko Gaiteroak**

Nafarroa Etorbidea, 19

Esteban Dolara, 79 16 85

• **Arrasateko Konpartsa**

Dioni, 79 84 71

• **Orkatz Skaut Taldea**

Gipuzkoako Foruen Plaza, 6.

Jon Petreñas, 79 30 05

• **Hamabostaldi Taldea**

Iturriotz, 6.

Kepa Landaluze.

• **Komite Internazionalistak**

Santamaina, 11.

Juan Jose Iglesias, 79 78 12.

• **Irratizaleen Kultur Elkarte**

Obenerreka 1, 3.a F.

Pedro Iglesias Vazquez, 79 53 64.

• **Tunantes del Norte**

Aramaio

Ruben Arriolabengoa, (945) 44 51 75

• **EKI**

Maitena 12

Mikel Olabe, 79 35 00.

• **Eguzki**

Aragoe Kalea, 4.

Felix Elortondo, 79 46 41.



Zeramika Eskolaren erakusketa

Osakidetza (Deba Garaiko osasun-eskualdea)

• **Bergarako Kontsultategia**

Bonifacio Laskurain kalea,z/g. Bergara, Tfnoa: 76 24 40

• **Aramaioko Mediku-Etxea**

Nardeaga kalea,z/g. Aramaio, Tfnoa: (945) 44 53 40

• **Elgetako Mediku-Etxea**

Mendizaleen enparantza, Elgeta, tfnoa: 76 81 93

• **Espezialitateetako Anbulategia (2 planta: 2.oina)**

Nafarroa etorb.,06. Arrasate, Tfnoa: 77 12 64 / 77 04 78 / 77 00 01

Kontsultak: Oftalmologia, O.R. Lixeriketa, Barne-Medikuntza, Dermatologia, Kirurgia, Traumatologia, Erradiologia, Análisi Klinikoak, Odontologia.

• **Eskualdeko Ikuskaritza Mediko Zerbitzua (Behe-Oina)**

Nafarroa etorb., 6. Arrasate,

• **Eskualdeko Txertaketa Zerbitzua**

Nafarroa etorb., 6. Arrasate

• **Haurren Aho-Hortzetako Osasun Zerbitzua**

Nafarroa etorb., 6. Arrasate, Tfnoa: 77 03 46

• **Eskualdeko Zuzendaritza eta Administrazioa**

Jendearentzako ordutegia: astelehenetik ostiralera, 10etatik 13etara.

GILTZAK • LLAVES • KEYS • CLES • CHIAVI • SCHLUSSEL

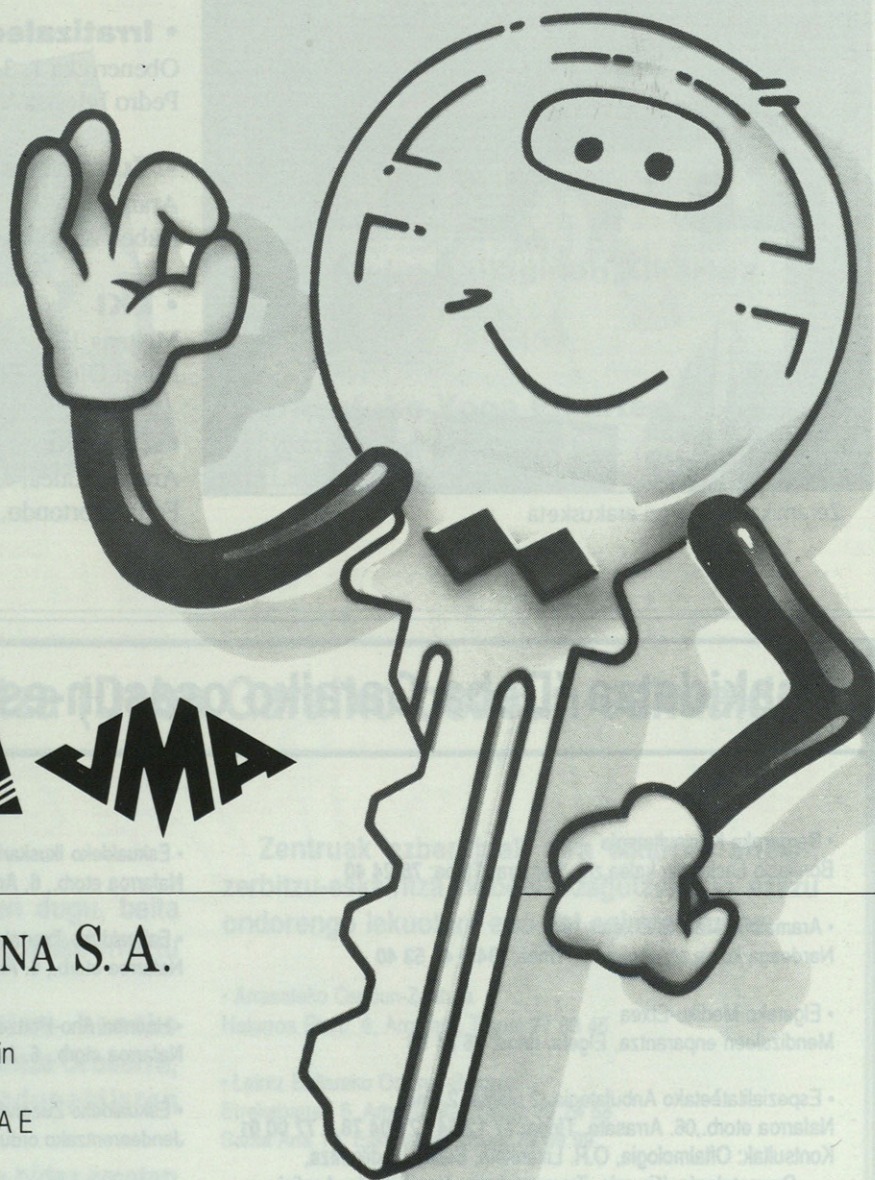
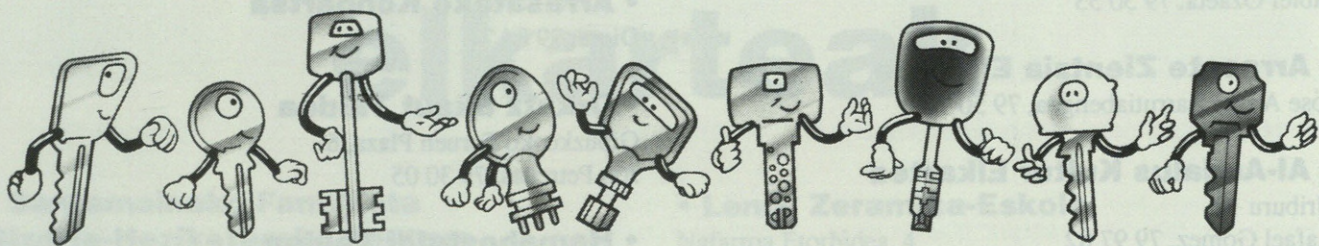

JMA 

ALEJANDRO ALTUNA S. A.

Bidekurtzeta, 3. Apdo. 70
20500 MONDRAGON (Guipúzcoa)Spain
Tfnos.: (943) 79 30 00 - 79 33 32
Telefax (943) 79 72 43. Telex 38838 JMA E

"LEY DE FUGAS" DELAKOA.

ARRASATEKO ERORPENAREN ONDOREN, 1936.KO IRAILAREN 26.AN, BIZTAN LEGOA BIZKADIARA JOAN ZEN. GERATU ZIRENAK, EZ ZUTELAKO INOLAKO NEURRI ERREPRESIBORIK JASOKO PENTSATZEN ZUTENAN ZIREN.



MARRASKIAK ETA GIDIA : KAR. ODA.

"Arrasate 89" Lehiaketaren irabazlea.
Egilea: Karmelo Oñate

FOTO

imagen

ARGAZKI



%20ko deskontua, edo karreteia eta anplazioa opari zure argazkiak errebeltzean

Zerkaosteta 5, Tfnoa: 79 66 87 ARRASATE



Hazi Aukeratuak

Pentsu, ongarri eta haziak.
Fungizidak eta herbizidak
Abelazkuntzarako gaiak.



Biltegia:
Mondragones k., 1
Tfnoa: 798670 (denda) Arrasate



3



Kukua

Gozotegia

Uribe auzoa 4, Tfnoa: 79 65 28 ARRASATE





BI HARARONJEAN...

EZ, EZ. PRESUEK EZIN DDIE IKUSI.

ZEZARIOI HAUKE KULTKOIDU IKTEKO ZAN BAKARIK.

ALDE HEMENDIK!! KAMPORA HEMENDIK!!



EKARRI DETENIRUOK!

BAI ZURE ESANETARA.

KAR ODA 83



LIBRE ITXIKO ZAITTUET BANE BERGA ALDERA EINBLIEKO DOZUE OINAOZ EZINTZUET ETXERA BUELLETAN ITXI.

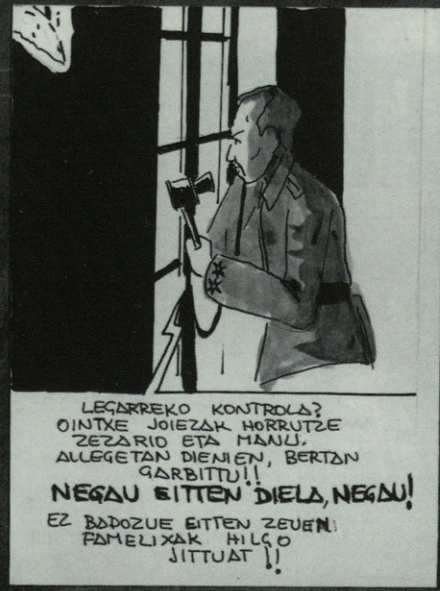

LEGARREKO KONTROLA? OINTXE JOIEZAK HORRUTZE ZEZARIO ETA MAJLI, ALLEGETAN DIEMEN, BERTAN GARBITU!! NEGAU BITTEN DIELA, NEGAU! EZ BADOZUE BITTEN ZEVENI FAMELIXAK HILGO JITUAT !!



KALITATE ETA GARANTIAZKO IRAKASKUNTZA.

IKUSENTZUNEZKO

MEKANOGRAFIA.

- 28 orduetan, egunero klase bat, 200 pultsazio/minutuko
- Hatz guztiekin.

- Teklategiari begiratu gabe.
- Abiadura-kastaroak ere bai: 350 pultsaziotaraino minutuko.
- Interesatuekin erabakitako orduetan.

ASTELEHENERO HASTEN DIRA IKASTAROAK TAKIGRAFIA

*master V.B. sistema
80 eta 120 P.M.

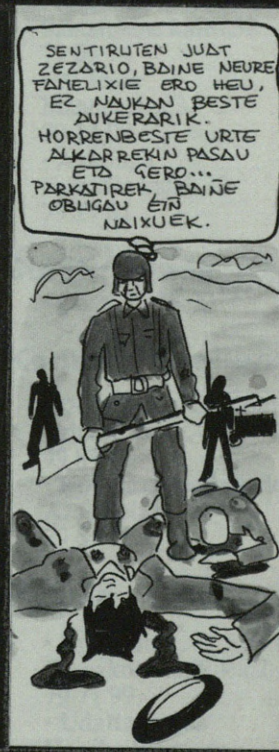

**AURTEN ERE
EZ GAUDE DENOK**



Helbideak

Ikastetxeak

- **Batxilergo Institutua**
Santa Teresa kalea, 25
79 44 37
- **Eskola Politeknikoa**
Loramendi kalea, 4
79 47 00
- **Umezaintza**
JL. Iñarra pasealekua, 30-32
79 71 22 - 79 01 02
- **Asunción Ikastetxea**
Arrasate pasealekua, 18
79 13 04
- **Ntra. Sra. de la Merced Ikastetxea**
JL Iñarra pasealekua, 34
79 27 73
- **San Viator Ikastola**
Arrasate Pasealekua, 10
79 04 11
- **Musakolako Herri-Eskola**
Elkano kalea, 24
79 04 49
- **San Andresko Herri-Eskola**
Alfontso VIII kalea, z/g
79 00 44
- **Erguingo Herri-Eskola**
Udala bidea, z/g
79 77 74
- **Ferixalekuko Herri-Eskola**
Otalora Lizenziatua kalea, 8
79 05 53
- **San Fco. Xabier Ikastola**
Gazteluondo kalea, 4
79 41 22
- **Erdi Euskaltegia (AEK)**
Erdiko kale, 28
79 71 12
- **Udal Euskaltegia**
Arimazuri plaza, z/g
79 70 77

Elakrte gastronomikoak

- **Alkartu**
Uribe auzoa,7
79 09 03
- **Herri-Gain**
JL. Iñarra pasealekua, z/g
79 06 38

- **Torrepe**
Kurtzetxiki plaza, 2
79 51 65
- **Irantsube**
Kurtzetxiki plaza, 2
79 13 46
- **Karkabal**
Pablo Uranga kalea, 5
79 09 73
- **Santa Marina**
Santamaina kalea, 24
79 20 84
- **Egipe**
Santamaina kalea, 38
79 04 18
- **San Isidro**
Musakola auzoa, z/g
79 20 01
- **Txalaparta**
Otalora lizenziatua kalea, z/g
79 36 10
- **Uribarri**
Erguin kalea, z/g
79 28 00
- **Leintze**
Erdiko kale, 28
79 20 44

Osasun zentru publiko eta pribatuak

- **Eskualdeko Ospitalea**
Zaldibar auzoa, z/g
79 53 00
- **Anbulategia**
Nafarroa etorbidea, 6
79 13 57 - 79 97 22
- **Lagun-Aroko Iguala**
Erdiko kale, 35
79 05 00
- **Ginekologi Kontsulta**
Zerkaosteta kalea,15
79 20 18
- **Klinika Dentala Arrasate**
Iturriotz kalea,19
79 72 23
- **Klinika Dentala**
Iturriotz kalea,7 bis
79 73 88
- **Rafael Lorenzo (dentista)**
Zarugalde kalea,03-01.B
77 12 63

MEMESA

IRIMO

SKF

phantom

Arrasate 79 42 22

Artxabaleta

- **Hortz klinika**
Iturriotz kalea, 7bis-behea

Gimnasioak

- **Saioa**
Kontzezino kalea,
79 97 31
- **Beti ona**
Uribarri etorbidea, 12
77 00 67
- **Stylo Stauffer**
Munar kalea, 8
77 02 49

Larrialdiak

- **Eskualdeko Ospitalea**
79 53 00
- **Anbulategia**
79 13 57
- **Lagun-Aroko Iguala**
79 05 00

Abokatuak

- **Gipuzkoako Aholkulariak**
Otalora Lizenziatu, 4
79 93 11
- **Eraña Aholkularitza**
Kontzeziño kalea, 4
79 83 95
- **Lan-Arrasate Aholkularitza juridikoa**
Biteri etorbidea, 10
79 61 00
- **Urrats Aholkularitza**
Garibai etorbidea, 5
79 87 74
- **Nekane San Miguel Abokatua**
Erdiko ale, 14
79 68 67
- **Notaria**
Iturriotz kalea, 21
79 13 58

Berriemaileak

- **Begoña Zubia (EGIN)**
77 12 02
- **Txema Urzelai (DV)**
79 14 22
- **Mikel Oteiza (DEIA)**
76 56 68
- **Lino Mondragon (EL CORREO)**
70 02 54
- **Rafa Fernandez (EL CORREO)**
79 52 22

Farmaziak

- **Morales**
San Josepe, 17
79 18 65
- **Morales**
Iturriotz kalea, 17
79 14 88
- **Irizar**
Erguin kalea, 11
79 12 39
- **Amezua**
Santamaina kalea, 32
79 09 74
- **A. Ruiz**
Maala kalea, 31
79 14 09
- **Azkoaga**
Ferrerias kalea, 32
79 17 81

Suhiltzaileak

- **Oñati** 78 28 00

Kontsumitzaileak

- **Deba Garaiko Kontsumitzaileen Elkartea**
Uriburu kalea, 4
79 87 77
- **Kontsumitzaile bulegoa**
Azoka plaza
79 51 55

Polizia

- **Ertzaintza**
Gipuzkoa etorbidea, 2
79 71 99
- **Udaltzaingoa**
Herriko Plaza, z/g
79 14 39

Zineak

- **Alai**
Iturriotz kalea, 13
79 14 70
- **Amaia Antzokia**
Otalora Lizenziatua, 04
79 20 53

Garraioak

- **Pesa S.A.**
Gipuzkoa etorbidea, 5
79 14 19



AUTOMATIZAZIOAK

Basabe poligonoa C-3, Tfnoa: 79 03 89 Fax: 79 14 76 ARETXABALETA



ARIES
Martxoaren 21etik
Apirilaren 20ra

Urte hasiera ezin hobea izango da, Aries. Egoera fisiko onean eta odolbero egongo zara edozertarako. Lan arloari dagokionez, betidanik izan dituzun helburuak martxan jartzeko urte aproposa datorrena, eraginkor egongo zarelako. Ondorioak uda aldera nabarituko dituzu. Maitasunari dagokionez, taldegiroa lasaigarria izango da, lagunaren ezkortasuna dela eta, zeure onetik aterata ibiliko bait zara. Ez pensatu egoera honek luzaroan iraungo duenik.

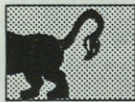

LEO
Uztailaren 23tik
Abuztuaren 23ra

Ez zaizu komeni gero damutuko zaizun erabaki serioen bat hartuz hastea urte berria. Gehiegizko konfidantza hartuko duzu zeure buruarekiko eta gehiegikeriatan ibiliko zara. Uda izango da bizimodua birplanteatzeko momentu egokiena, gogoan izan. Bestela putzu berdinean sartu zarela konturako bait zara. Udazken aldera energiak eta baiezkortasunez beteta egongo zara, ordurarte ahal duzun moduan eraman beharko. Lan arloari dagokionez, aukera aproposen bat suerta liteke. Urte amaiera behintzat armonian iragango duzu.



SAGITARIUS
Azaroaren 23tik
Abenduaren 21era

Jupiter eta Saturnoren batasunak urte ona emango dizu. Zure helburu guztiek izango dute bai etorkizunik udaberri aldera. Maitasunari, ez diozu arreta handiegirik eskainiko. Beheraldiak ere izango dira, baina laguna hor izango da betiko moduan, falta izango zaizun energia emateko. Udazken aldera ez zara oso berbagile ona izango eta, gaizki ulertuak direla medio litekeena da zure helburuak atzeratzea; dena dela, aurrera egingo duzu. Aspaldidaniko amets hori gauzatua ikusiko duzu azkenean.

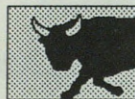

TAURUS
Apirilaren 21etik
Maiatzaren 20ra

Jupiterren egoera dela medio, kontraesanekin hasiko duzu urte berria lan arloan. Zeloa eta posesibitate neurtu beharko dituzu. Uda aldera hobeto sentituko zara, erabakiren bat hartzeko ordua iritsi dela konturatuko zarelako. Udazkena energiakz beterik hartuko duzu; emozioak intuizioak diotsunaren arabera neurtu beharko, halere. Ezusteko eskaintzaren bat egingo dizute negozio edo lan arloan. Urte amaieran zure bizimodua erabat aldatuko da, onerako baina.



VIRGO
Abuztuaren 24etik
Irailaren 23ra

Abiada batean ekingo diozu urte berriari, iragan urteko eginahalen ondorioek aurrerabidea irekiko dizutelako. Maitasunean ere berdin gertatuko zaizu, Venus eta Marteren urte hasierako egoerak liluragarri egon araziko zaituelako. Osasun-egoera ere primerakoa izango da. Uda aldera izugarriko murrua jarriko da laguna eta bion artean baina udazkenaren etorrerarekin eguzkiak eta Merkuriok murru hau, desagertarazi egingo dute. Urte amaiera, baketsua izango duzu.



CAPRICORN
Abenduaren 22tik
Urtarrilaren 20ra

Zure egoera goranzkoa izango da, Capricorn, bai izakera bai ondasun mailan. Heldu zarela somatuko duzu. Halere, udaberri aldera ez zara batere maitagarri sentituko, pentsakera hori zeure irudimena baino ez da izango, zeu izan beharko zara besteengana jo beharko duena. Intelektua, udazken aldera argitu egingo zaizu eta benetan interesgarri zaizkuzun gaiak ikasiko dituzu. Urte amaiera primerakoa izango da, zorte ona duzula uste izango duzulako.



GEMINI
Maiatzaren 21etik
Ekainaren 20ra

Jupiterren egoerak urte hasiera ezin hobea eskainiko dizu. Izango dituzun aukerek ondorio onak ekarriko dizkizute. Egoera fisiko onean izango zara. Maitasunari merezi duen garrantzia eman beharko zenioke. Urtearen erdi aldera nabarituko dituzu guzti honen ondorioak, eta harro egongo zara zeure buruarekin. Urte amaiera aldera egingo dizkizuten eskaintzez ez egin jaramonik. Urtea stresaren menpe amaitzeko arriskua izango duzu.

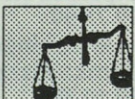

LIBRA
Irailaren 24etik
Urriaren 23ra

Azken bi urteotan zure bizimoduan eragin dituen Uranoren aldaketak, amaitzeaz daude, Libra. Dena dela, aldaketa honen ondorioek zorioneko egingo zaituzte. Urte hasiera honetan areagotu egingo zaizkizu energia eta bizitasuna. Arlo guztietan egingo dituzun proiektuen ondorioak udaberri aldera antzemango dituzu. Udazkena etorriko da eta urduritasuna nabarituko duzu. Zuhurra izan, beraz. Baina abenduan bidaiaren bat dela eta egunerokotasunetik ateratzen zarenean, benetako pakea sentituko duzu.



AQUARIUS
Urtarrilaren 21etik
Otsailaren 19ra

Urte erabakiorra datorrena, Acuario, Plutonek zure izakera alda eraziko du, batez ere mundua ikusteko era. Maitagarriagoa izango zara aurrerantzean. Finantza arloan arazotxoaren bat izango duzu udaberri aldera, nahasmena eta engainioa nagusituko direlako; Udazken aldera ideia mordo bururatuko zaizu, zeu izango zara ingurukoen motorra; hori izango da eginbeharririk nagusia. Urte amaieran lehenetasuna markatu beharko duzu negozioa eta maitasunaren artean.



CANCER
Ekainaren 22tik
Uztailaren 22ra

Azken bi urteotan zure izakeran eragina izan duen Urano planeta badoa zure esparrutik, Cancer. Urtarrilaren erdialdetik aurrera benetako aldaketa nabarituko duzu zure bizimoduan. Zertan? Maitagarriago egongo zara, ez etxekoekin bakarrik, kanpokoekin ere bai. Orain arte bizi izan duzuna, hau da, beti zeozertan egon behar hori desagertu egingo da eta orain arteko stresak desagertuko. Barruko bakea izugarrikoa izango eta armonia osoan bizi izango zara inguru guztiarekin.



SCORPIO
Urriaren 24etik
Azaroaren 22ra

Azken urteetan aurrerabidea eta arrakasta izan dituzuen Skorpioek astroek jarriko dizueten oposizioari egin beharko diozue aurre aurtengoan. Azaroaren hasieran jaiotakoak egoera honetatik kanpo geldituko dira. Udazken aldera, Jupiter Virgoren esparruan sartzeak baretu egingo zaituzte eta proiektuak primeran gauzatu ahal izango dituzue. Halere, behea jotzeko arriskua izango da. Urtearen azken hamar egunetan azalduko da bai Eguzkia goia ikusteko.

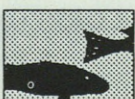

PISCIS
Otsailaren 20tik
Martxoaren 20ra

Irailera arte ez dago inongo aspekturik Piscisen esparruan, beraz ordurarterko bizimodua sorpresa eta ezusteko hetsetan oinarrituko da, bidaia. Udazken aldera amodio kontuetan ibiliko zara gehienbat. Onuragarria izango da hau zuretzat bizi poza sentiaraziko dizulako eta aspaldian hain ahaztuta zeneukan amodio-plazerra berpiztuko zaizulako. Amodio kontuei dagokionez, oraingoan ere ondo amaituko duzu urtea. Gaintzean urduritasuna nagusituko da eta zuhurra izan behar.

DUO DISEÑO

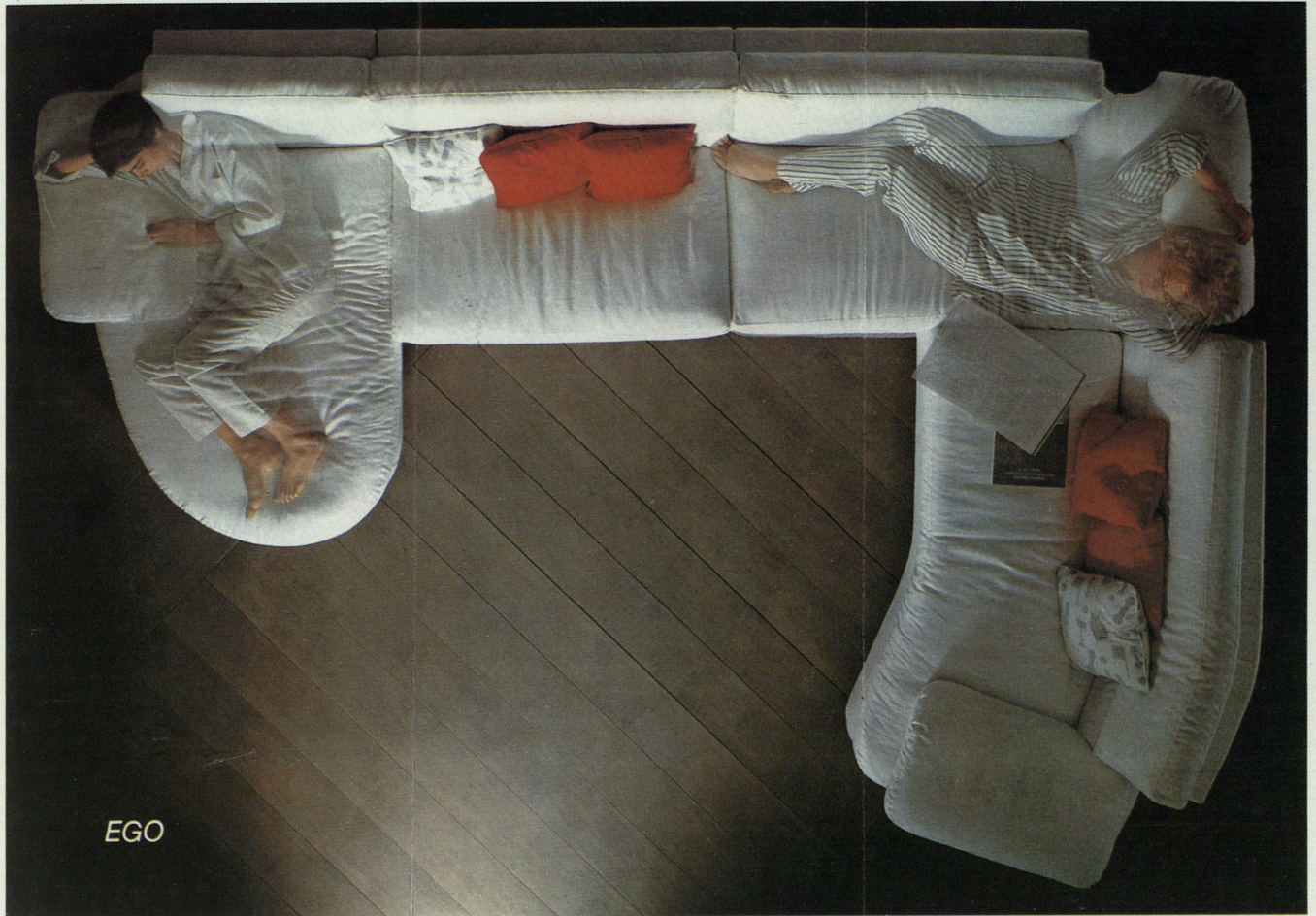

EGO

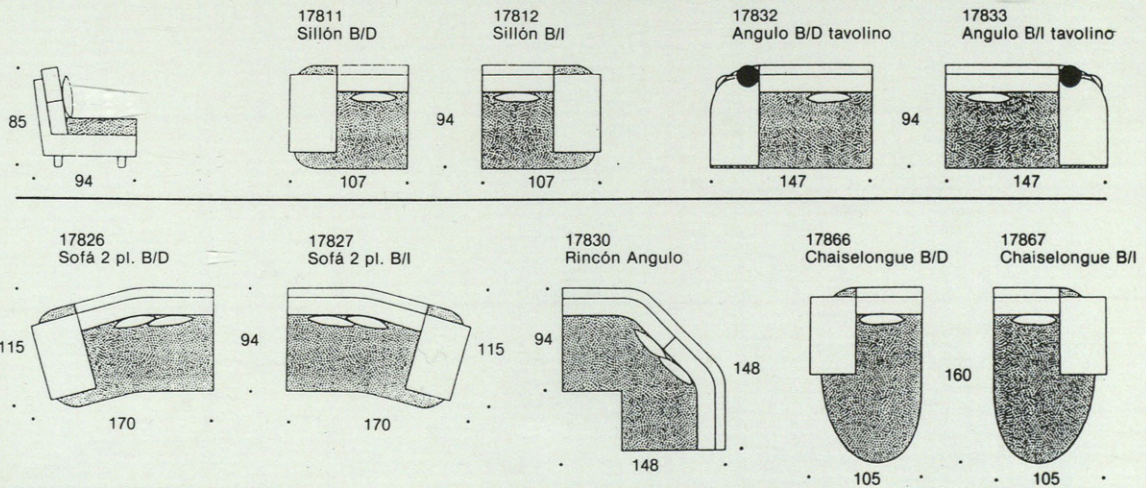

Disen: Gerardo Genghini ARKIT.

GRASSOLER-en banatzaile ofiziala.
GAUR EGUNGO DISEINUAUAK BETIRAKO

- OBRAK
- BARRUAUAK
- BULEGO-ALTZARIAK
- PROIEKTUAUAK
- OSAGARRIAK

Iturriotz 21, Tfnoa: 79 28 86
ARRASATE

IKATZ-EN

ARGAZKI ETXEA

IKATZ

INTERESIK GABEKO

3



HILABETETAN.

ORDAINTZEN
D A



IKATZ
ITURRIOTZ KALEA 8
Tfnoa. 770401
ARRASATE

IKATZ

