

Goienkaria

2006ko martxoaren 3a > Egubakoitza > VI. urtea > 234. zenbakia > Doan banatzekoa

www.goiena.net

"Emakumeak intsumiso izan behar du zapaltzen duen edozein egoeratan"

Isabel Otxoa > 09



G2a

Potemkin taldearen diskoa, laster kalean > 43

DEBAGOIENA
Ulmak biltegi automatizatu berria ireki du Oñatin > 04

DEBAGOIENA
Hasierako 500 kooperatibistak omenduko ditu zapatuan MCCk > 05

PILOTA
Olaizola anaiak elkarren aurka ariko dira domekan Bergaran > 40

DEBAGOIENA > EHIZA

Basurde-ehizak debagoiendar asko erakarri ditu aurten

DENBORALDIA Ehiza denboraldia joan den domekan bukatu zen, eta ibarrekoek 46 basurde harrapatu dituzte

EKOLOGISTAK Ehiztariak ez dute ekologistekin arazorik, izan ere, basurdea ugalduta dago eta asko zabaldu da

GORAKA Gero eta ehiztari gehiago dabilta ibarrean basurdetan, beste ehiza motak jaitsi egin direlako > 02-03

DEBAGOIENA > POLITIKA

Anguloren heriotza salatu dute

Ibarrean ere hainbat elkarretaratze eta kale bilkura egin dituzte > 06



Elkarretaratzea Arrasaten. I.B.

Iñigo Alberdi, Euskadiko Orkestra Sinfonikoko zuzendari nagusia

Iñigo Alberdi Amasorrain izango da Euskadiko Orkestra Sinfonikoko zuzendari nagusia aurrerantzean. Atzo egin zuten aurkezpena, Donostian, Orkestrak Miramonen duen egoitzan. Miren Azkarate Kultura sailburua ere egon zen aurkezpenean.

Alberdik German Ormazabalaren lekua hartu du, hark kargua utzi baitu ia hamar urtez jardun ostean. > 44



LAUGARRENA 1982an sortu zenetik, Euskadiko Orkestrako laugarren zuzendari nagusia da Alberdi.

EDU MENDIBIL

DEBAGOIENA > POPULAZIOA

Populazioak gora egin du ibarrean

Orain dela bost urteko biztanleen errolda eta 2005ekoa alderatu eta ohartuko gara gaur egun orduan baino jende gehiago bizi garela ibarrean. Herri gehienetan egin du gora populazioak, Bergaran, Oñatin eta Eskoriatzan izan ezik. Eskualdean gaur egun bizi gara 2001ean baino 450 lagun gehiago. > 05

AURKIBIDEA

Debagoiena > 04-08
Elkarrizketa > 09
Iritzia > 10-11
Gutunak > 12
Herriak > 15-39
Kirola > 40-41
Kultura > 45
Eskelak > 47
Saillkatuak > 46
Denbora-pasa > 48
Gazteak > 50
Telebista-Irratia > 51
Komunikazioa > 52
Non-zer > 54-55

ARKAUZ
GRUPO
ARETXABALETA 1950-2006 ARRASATE

ARKAUZ
ELECTRODOMESTICOS
Andramari auzunea
Tel./Faxa: 943 79 10 97
ARETXABALETA

ETXE MOBEL
ALTZARIAN
Araba etorbidea 5
Tel./Faxa: 943 79 41 82
ARRASATE

ARKAUZ
COCINA INTEGRAL
Mitarte 3
Tel./Faxa: 943 77 04 55
ARETXABALETA

ARKAUZ
MUEBLAS
Araba etorbidea 20
Tel./Faxa: 943 79 23 51
ARETXABALETA

Nekatuta non erosi ez dakizulako?
Har ezazu deskantsu!
Arkauz etxean nahi duzun guztia aurkituko duzu.

Arkauz zure etxea da.

FordTourneoConnect TdDi 75zp
9.850 €-tik aurrera

FordTourneoConnect

MUGARRI AUTOAK Araba Etorbidea, z/g ARRASATE

AISIALDIA > DEBAGOIENDARREK BUKATU EGIN BERRI DUTE BASURDE-EHIZA DENBORALDIA

Gero eta basurde gehiago dago gurean, eta baita ehiztari gehiago ere

ARRAKASTA Basurde-ehizak gero eta zale gehiago ditu, eta arrazoi bat da animalia hori asko ugaltu dela, beste batzuk ez bezala

DENBORALDIA Bukatu berri den denboraldian, 46 basurde harrapatu dira Debagoiengan, eta uxaldietan 114 ikusi dituzte koadrilek

LEIRE KORTABARRIA > DEBAGOIENA

Joan den domekan, otsailak 26, bukatu zen gurean basurdea ehizatze denboraldia. Hala, Debagoieneko ehiztari koadrila mordoxka batendako –gero eta gehiagorendako–, irailaz geroztik harrapatutakoaren balantzea egiteko unea iritsi da. Gipuzkoan, Foru Aldundiak darama ehizaren kontrola, Ehiza Federazioaren bidez, eta, datuen arabera, bukatu berri den denboraldian, ibarrean 46 basurde ehizatu dira, eta uxaldietan ikusi, berriz, 114 (Gipuzkoa osoan, 475 pieza harrapatu dira, eta 1.050 ikusi).

Debagoieneko ehiztari asko dabilta azken urteotan basurdean, ibarrean bertan gehienak. Uxaldiak dira basurdeak ehizatze baimendutako modua. Hala, 10-15 bat laguneko koadriletan ibiltzen dira. Adin guztietako debagoiendarrak erakartzen ditu basurde-ehizak: hala, Jesus Alberdi *Egileor* bergararra, 75 urterekin, astebururo ibili da aurten ere, eta 15. urtea du horretan. Taldean, lanak banatu egiten dira: “Taldek gazteak arrasto bila ibiltzera joaten dira egun-sentian; guri 10:00ak aldera abisatzen digute eta orduan joaten gara”, diosku *Egileor*-ek.

Taldeko giroa, zirrara eta ehiza goxoa, besteak beste, batzen ei ditu basurdearen ehizak, eta afizioak gora egin du.

IBARREAN ERE ZABALDU EGIN DA

Basurdeak bestelako ezaugarri batzuk ditu, ordea, eta horiek

Ehiza mota berezia da basurdearena: taldeka egiten denez, giro aparta eta lan banaketa dakartza, eta harrapatutakoa ere denen artean banatzen dute gero, edo afariak egin

Sasoi baten, basurdea ehizatze kanpora joan beharra zegoen, baina azkenaldian gure ibarrean ere badaude, Udalan, Bolibarren, Arantzazun...

ere afizioa zabaltzen lagundu dute. Asier Elexalde ehiztari arrasatearrak dioenez, “gero eta jende gehiago dabil, basurdea delako geratzen den ehiza ia bakarra”. Beste basapizti batzuen kasuan ez bezala, basurde populazioa igo egin da; gero eta gehiago dira eta gero eta leku gehiagotan: “Basurdea zabaldu egin da. Lehen, leku tipikoak Araba eta Burgos ziren; orain, Gipuzkoa osora eta Bizkai-kostaldera asko zabaldu da”, gaineratzen du Elexaldek.

Hala, gaur egun Debagoienetik irten gabe ehiza daiteke basurdea. Arantzazun, Araotzen, Mañan (Oñati), Udalan (Arrasate), Bolibarren (Eskoriatza), Asentzion (Elgeta), Untzillan (Aretxabaleta) eta beste auzo batzuetan ibiltzen dira koadrilak. Baita Kanpanzar inguruan ere. Aipatzekoa da Oñatiko zaleek egin dutena: bost koadrila dauenez, Oñati eta Legazpiko ehiza-guneak banatzea adostu zuten. “Koadrila bakoitzean 15-20 bat lagun gaude. Denon artean egingako akordioa izan zen, gure artean ondo konpontzeko”, diosku Rikardo Zabaleta oñatiarrak. Herrian basurdeak ibili, ibiltzen dira, dezente gainera; talde denondako, hortaz, Zabaletak esaten duenez: “Oñati, izatez, ez da basurde lekua, baina janaria non dagoen arabera ibiltzen dira, bai”.

Denetara, Gipuzkoan 12 kontrolatutako ehiza-leku gaude. Aldundiak finkatzen ditu horiek, baina horren barruan zelan anto-



UXALDIAK Basurdeak ehizatze modalitate uxaldiak (batidak) dira, eta gehienez ere 40 lagun

latu libre da, Oñatiko koadrilek egin duten bezala.

EHIZATU ETA GERO, GOZATU

Basurdea non ehizatu Foru Aldundiak baimentzen du, Ehiza Federazioaren bitartez; baina ez hori bakarrik, ehizaren gaineko xehetasun guztiak ere oso araututa eta kontrolatuta daude. Horretan, lurralde bakoitzak –Estatuko probintzia bakoitzarekin gertatzen den bezala– bere berezitasunak izan ditzake.

Debagoienaren kasuan, adibidez, lurralde osoan libre da ehiza, hau da, ez da ehiza-barrutietan banatzen; Arabako lurraldea, esate baterako, ehiza-barrutietan antolatuta dago. Ehizatze modua uxaldiak dira.

Talde guztiek arau batzuk bete behar dituzte, segurtasuna bermatzeko eta ehizaldia antolatzeko. Esate baterako, uxaldian parte hartzen duten guztiek txaleko islatzailea eraman behar dute. Horrez gain, balak soilik erabil daitezke, sekula ez postak. Azken bi horiek arau berri samarrak dira, eta jendeari kostatu zaio ohitzea, baina azkenean, onerako izan dira: “Txaleko horiek aurten erabili ditugu lehenengo, eta oso onak dira urrutitik batak bestea ikusteko”, diosku *Egileor*-ek. Beste ehiztari batzuk beldur ziren txaleko horiek ez ote zituzten basurdeak uxatuko, baina ez da hala gertatu; izan ere, basurdeak oso bista eskasa du.

“Ezertan espezializatuta ez egon arren, indarra, adorea eta defentsak ditu”

Basurdea (*Sus scrofa*) ugartuta dago, gurean eta Europa osoan: azken hamarkadetan, Espainian %250 hazi zen populazioa. Adituen esanetan, bizimodu aldaketak ekarri du hori: hiriak handitzen joan ahala, beste lurralde batzuk hustu egin dira, hango basoak berriro egin dira, eta horietako sastrakak eta landak ingurune bikaina dira basurdearendako. Bestetik, bere harrapariak –otsoa edo hegazti harrapari handiak– desagertu edo gutxitu egin dira.

Horrez gain, basurdeak baditu ezaugarri interesgarri batzuk: denetara moldatzen da ondo. Felix Rodriguez de la Fuente naturalista ospetsuak esan zuenez, “ezertan espezializatuta ez egon arren, indarra, adorea eta defentsa egokiak dituzte”. Hala, gune lehorretan ibiltzen bada ere, igerian ere oso ondo daki basurdeak.

Baserritarrei kalte egiten die basurdeak. Hala ere, mesederako ere izan daitezke: kalte egin dezaketen intsektu eta beldarrak jaten dituzte.



joan daitezke. Argazkian, Debagoieneko koadrila bat, joan den abenduko uxaldi baten ondoren.

ASIER ELEJALDE

Uxaldien eta ehizatutako piezen kontrol zorrotza

Foru Aldundiak basurde-ehizaren kontrol osoa darama, Gipuzkoako Ehiza Federazioari esleitutako kompetenziaren bidez. Hala, ehiza mota hori, beste guztiak bezala, oso modu zorrotzean dago araututa.

Basurdea ehiza larria da, eta uxaldiak noiz egin daitezkeen arautzen da -denboraldiaren barne, zapatu eta jaiegunetan, eta egunsentia baino ordu bete lehenagotik 15:30era bitartean-, baita uxaldian zenbatek parte har dezaketenez ere -gehenez ere, 40 lagun, nahiz eta kopuru hori dagoeneko oso altua den; gutxieneko ikuskatzaile eta txakur-eramaile kopurua ere finkatzen du-, eta segurtasunerako beste arau batzuk: hala, txaleko islatzaileak erabiltzeaz gain, ehiza-eremu osoa uxaldia dagoela adierazten duten kartelekin seinalezatu behar da. Bukatu eta gero, parte baten zehaztu behar da uxaldiaren gaineko datu asko, besteak beste zenbat ehizatu eta ikusi den, eta piezen sexua, adina, pisua, eta abar.

Azkenik, okelari trikinosiaren gaitza antzemateko probak egiten zaizkio, eta odol lagin bat bidali behar zaio Diputazioari. Azken honek ez du okela kontsumoan eraginik, ordea.

Kontrola ez da hor bukatzen: uxaldia egin eta gero, Aldundiarrendako parte bat bete behar da. Animaliei dagokienez, debekatu dago urtebetera arteko umee-kin doazen emeak ehizatzea.

Azkenik, harrapatutakoaz gozatzea geratzen da; izan ere, basurde okela oso goxoa da, txerriarenak baino koipe txikiagoa. Debagoienarrek badakite hori ondo aprobetxatzen: koadrilako afariak egiten dituzte, edo denen artean banatzen dute norberak etxean jateko. Okela horrek ere gero eta zale gehiago ditu: "60 bat lagun batu ginen afaltzera Elgetako elkarte baten", gogoratzen du Egileor-ek.

Beste koadrila batzuek txori-
zoak ere egiten dituzte. Izan ere,

bere senidearen, txerriaren, kasuan bezala, basurdea ia oso-
osorik aprobetxatzen da.

POPULAZIOA UGARITUTA DAGO

Ehiztariek inoiz ekologisten eta naturazaleen protestak jasotzen dituzte; baina basurdearen ehiza salbuespena da horretan ere.

Kontua da basurdeak gero eta gehiago direla, Oñatiko Natur Eskolako arduradun batek, Idoia Bollarrek, azaltzen duen bezala: "Basurde populazioa ez dago arriskuan. Izan ere, ugartuta dago, bere harrapari naturalak gero eta gutxiago direlako. Leku batzuetan horrenbeste daudenez, Pirinioetan, adibidez, hango diputazioek uxaldietarako baimen gehiago ematen dituzte".

Natura aldetik arazorik ez badago, baserritarren eta lurjabeen aldetik ere ez; are gehiago, ehiztariek mesede egiten diete askotan. Izan ere, basurdeak menditik jaitsi egiten dira askotan janari bila, eta kalte handiak egiten dituzte soro eta baratzeetan. Debagoienean ere gertatzen dira halakoak: "Iaz kalte handiak egon ziren, bai. Batez ere udazkenean jaisten dira", dio Julian Untzuetak kaltetutako baserritar armaioarrak. Basurdeek muturka egiten dute zelaietan, edo janaria bilatzeko lurra jasotzen dute eta baratzeak barazkiak eta leka-leak jan egiten dituzte.

Kalteak Ehiza Federazioaren erantzukizuna dira, eta eurek egiten dituzte kalteen balorazio-

ak, eta baita ordaina ere. Iaz, Debagoienean sei kexu-parte izan ziren. Hori gutxi da, baina beste leku batzuetan basurdeen kalteak arazo handi bihurtu dira: Bizkaiko ENBAK hiru milioitan balo-

ratu zituen basurdeek han egin-dako kalteak. Gipuzkoan, Iparaldearekin muga da arazo handien dituen lekua. Hori dela eta, baserritarrek ere ondo ikusten dute basurdeak ehizatzea.

Rikardo Zabaleta > Basurde-ehiztaria

"Basurde-ehiza talde-lana da, lanak banatu egiten dira"

L.K. > OÑATI

Rikardo Zabaleta oñatiarra gustura dago bukatu berri duten denboraldiarekin: 11 basurde harrapatu ditu koadrilarekin.

Zein da basurde-ehizaren berezitasuna?

Zirraragarria da. Bestetik, talde-lana da, eta horixe da niretako aipagarriena: ez da oila-gorretan ibiltzea



moduan, nor bere txakur-
rarekin. Gu 20 bat
lagun batzen gara, bi
koadrilaren artean.

Lanak banatu egiten
dituzte, orduan?

Bai: batzuk arrasto-
en bila joaten dira, bes-
te batzuk txakurrare-
kin...

Basurdeak eurak ere
taldeka joaten dira?

6-8 bat joaten dira.
Aurten nahiko talde
handiak ikusi ditugu, 9
kidekoak-edo. Guretik
kanpo, Huescan-eta, tal-
de handiagoetan ibiltzen
dira.

Ez da arriskutsua?

Ez, ez. Zaurituta
egon ezean, basurdeek
ez dute eraso egiten. Txa-
kurrak min hartzea,
hori gerta daiteke inoiz.

ESKAINITZA

Giauto



www.giauto.es

| REF. | DESKRIBAPENA | PREZIOA/€ |
|--------|--------------------------|-----------|
| 958337 | 175-65-14E3A (T) | 71,46 |
| 860809 | 165-65-14E3A (T) | 62,88 |
| 881923 | 175-70-13E3B (T) | 60,03 |
| 502818 | 165-70-13E3B (T) | 58,12 |
| 72716 | 185-65-15E3A (T) | 80,98 |
| 766215 | 175-70-14E3A (T) | 72,41 |
| 136227 | 195-65-15E3A (H) | 96,22 |
| 818521 | 195-60-15E3A (H) | 100,04 |
| 868762 | 195-65-15E3A (V) | 102,42 |
| 137266 | 205-50-16 (V) PRIMACY | 151,95 |
| 688397 | 185-65-15E3A (H) | 102,42 |
| 458398 | 205-55-16E3A (V) | 134,33 |
| 137268 | 205-55-16E3A (V) PRIMACY | 134,33 |
| 136276 | 215-50-17 (W) PRIMACY | 221,02 |

ESKULANA eta BEZ-a Prezioan barne.

902 345 125
clientes@giauto.es



OHARRA: gurpilen alineazioa ez dago prezioaren barruan.

ELGOIBAR · BERGARA · ARRASATE · EIBAR · ANOETA · OLABERRIA

Logistika sistema automatizatuendako ingeniari lanak egingo dituzte 120 langilek bulegoetan

Eskualdeko, Europako eta Amerikako hainbat enpresatan jarri dituzte han egiten dituzten sistemak

OIHANA ELORTZA > OÑATI

Ulma Handling Systems-eko eraikin berriari logistikako sistema automatizatuak egingo dituzte. Ingeniaritza lana egingo dute, azken finean, eta horretarako, ikerkuntzarako prototipoen nabea eta 120 laginlerendako bulegoak ditu eraikinak.

Logistika sistema automatikoa hainbat zerbitzutan aplikatzen du Ulma Handling Systems enpresak. Hala nola: biltegiak, eskaera automatiko programak eta garraio automatikoak egiten dituzte. Astelehenean hasi ziren erakin berriaren lanean, baina hiru aste barru, hilaren 24an, egingo dute inaugurazioa. Eraikin berria hilerriaren azpian dago eta Iker Lukas izena izango du, 2004ko udaberriaren lan istripuan Madril hil zen Ulmako langilearen izena, hain zuzen ere.

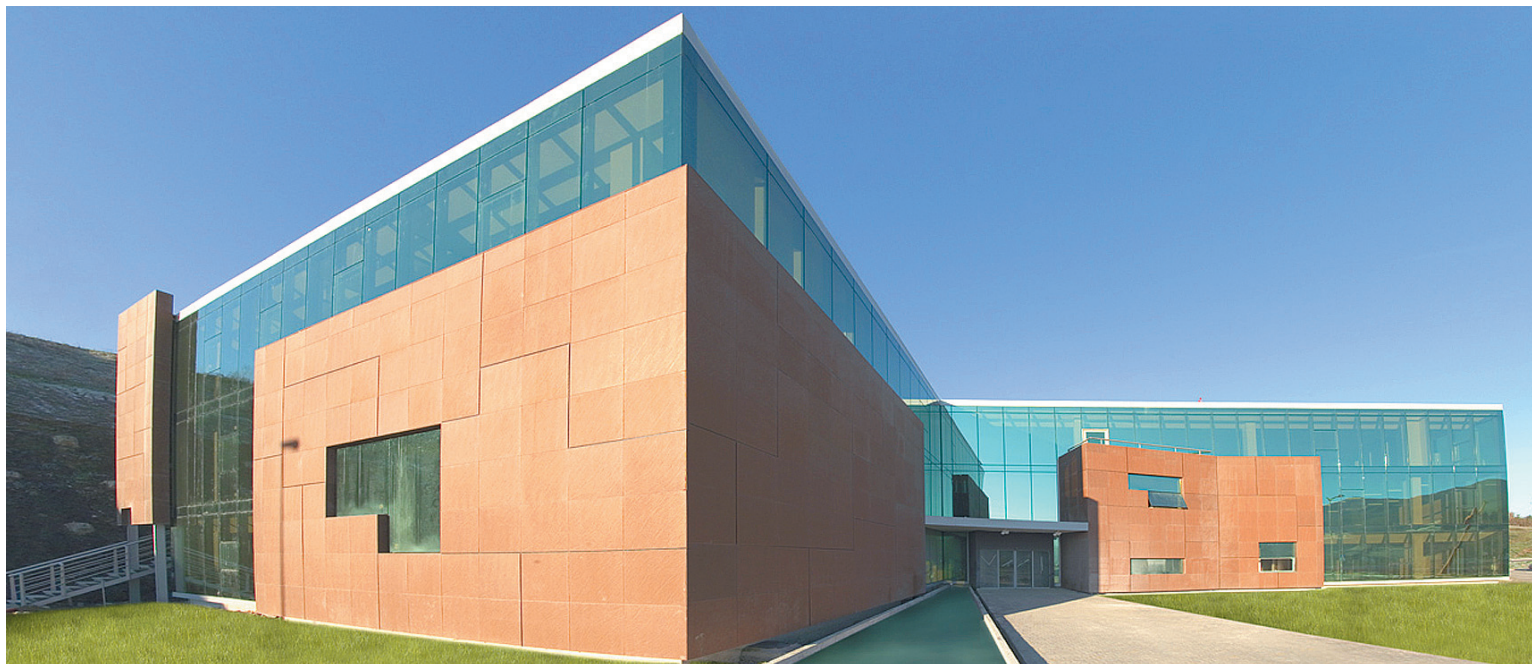

IKER LUKAS Hiru aste barru inauguratuko duten erakinak Iker Lukas langilearen izena izango du.

GOIENKARIA

EKONOMIA > ENPRESA

Hilaren 24an zabalduko dute Ulma Handling Systems-eko eraikin berria

ESKUALDEKO BEZEROAK

Burdindegiek, arropa dendek zein janari dendek erabiltzen dituzte Oñatiko enpresa horretan egiten dituzten logistikarako sistema automatizatuak. Adibidez, Debagoieneko hainbat enpresak erabiltzen dituzte: Eskoriatzako Tesa, Arrasateko Astore eta

Fagor eta Antzuolako Elay eta Goizper enpresek, besteak beste. Baina eskualdean ez ezik, Europan eta Amerikan ere baditu bezeroak enpresa horrek: Brasilen, Portugalen, Espainian, Italian, Holandan eta Frantzia, beste batzuen artean. Frantzia, gainera, bezero asko dituzte.

NEGOZIOAREN HAZKUNDEA

Negozioak izan duen hazkunderari erantzuteko eraiki dute lantegi berria, orain artekoa txiki gelditu zaie eta. Duela 18 urte hasi zen negozio horrekin Ulma Handling Systems. Urtetik urtera lana hobetzen eta zabaltzen joan dira, munduko erreferente izatera iri-

tsi dira gaur egun eta hainbat herritan lider dira biltegi automatizatuaren zerbitzuan.

Oñatiko Ulma taldeak zazpi zerbitzu edo negozio ezberdin eskaintzen ditu gaur egun. Mundu osoko 25 herritan ditu lantegiak zabalik, eta 3.000 langile ditu guztira.

IKER

SUKALDEAK:

ARRASATE:
Udala Plaza z/g
943 79 00 43
OÑATI:
San Lorentzo 1
943 53 35 48

BAINUAK:

ARRASATE:
Zarugalde 52
943 79 99 42

FAGOR 



POPULAZIOA > GUZTIRA 64.329 BIZTANLE ZITUEN IAZ DEBAGOIENAK

Biztanle kopuruak gora egin du bost urteotan ibarrean

Debagoienak 450 biztanle gehiago ditu 2001. urtetik hona, eta biztanle gehien Arrasatek irabazi ditu; galdu, berriz, Bergarak

IRATI AGIRREAZALDEGI > BERGARA

Azken urteotako populazioaren bilakaera nolakoa izan den jakiteko asmoz, Debagoieneko udaldira jo dugu, eta haietan jaso ditugu azken bost urteotako populazioaren datuak. Bada, errodaren arabera, bistan da Debagoieneko herri gehienetan gora egin dutela biztanle kopuruak.

Debagoienak guztira 63.879 biztanle zituen 2001ean; 2005aren amaieran, berriz, 64.329. Aldea, beraz, 450 biztanlekoa da.

ARRASATEN IGOERA NABARMENA

Igoera nabarmenenak azken urtean gertatu dira; 63.566 biztanletik 64.329 izatera pasatu da (763 gehiago).

Aipatzekoa da, era berean, 2004tik 2005era bitartean Arrasaten populazioak izan duen bilakaera. 2001etik 2004ra bitarteko jaitsieraren ostean, berriz ere

egin du gora. Honela, ibarreko herririk handienak 763 biztanle gehiago zituen iazko urtearen amaieran.

LAU HERRITAN BEHERA

Biztanle kopuruan behera egin duten ibarreko herriak Bergara, Oñati eta Eskoriatza dira; eta

maila txikiagoan baita Leintz Gatzaga ere.

Bergarak behera egin badu ere, gertuen dauzkan ibarreko beste bi herriek, Antzuolak eta Elgetak, gora egin dute. Horiek nahiko datu adierazgarriak izan daitezke, kontuan hartuta jende gazte asko joan dela bizi izatera

Bergararik kanpora; besteak beste, etxebizitzaren prezioarengatik. Honela, bada, Bergarak 167 biztanle galdu ditu, eta Antzuolan 173 gehiago dira; Elgetan, berriz, 65 gehiago.

Hala ere, herri batetik besterako mugimenduak ez dira izan arrazoi bakarrak biztanle kopuruaren gorabeherak ulertzeko. Jaiotze tasak ere gora egin du azken urteotan. Azken hiru urteotako datuei erreparatuta ikus dezakegu Debagoieneko Ospitalean urtean 510 umetik gora jaio direla urtean.

Populazioaren igoeran ere izan du zeresanik gurera ere gero eta etorkin gehiago bizi izatera etortzeak. Hiriburuetan baino gutxiago egon arren, gero eta gehiago dira.

Populazioaren bilakaera Debagoiengan

| | 2001 | 2002 | 2003 | 2004 | 2005 | ALDEA |
|-------------------|---------------|---------------|---------------|---------------|---------------|-------------|
| Arrasate | 23.425 | 23.166 | 23.078 | 22.887 | 23.640 | +215 |
| Bergara | 15.046 | 15.075 | 15.044 | 14.918 | 14.879 | -167 |
| Oñati | 10.757 | 10.780 | 10.750 | 10.729 | 10.711 | -46 |
| Aretxabaleta | 6.139 | 6.239 | 6.245 | 6.285 | 6.320 | +181 |
| Eskoriatza | 3.913 | 3.921 | 3.902 | 3.887 | 3.894 | -19 |
| Antzuola | 1.898 | 1.909 | 1.946 | 2.041 | 2.071 | +173 |
| Aramaio | 1.486 | 1.500 | 1.511 | 1.539 | 1.538 | +52 |
| Elgeta | 961 | 974 | 1.005 | 1.032 | 1.026 | +65 |
| Leintz Gatzaga | 254 | 243 | 247 | 248 | 250 | -4 |
| Debagoiena | 63.879 | 63.807 | 63.728 | 63.566 | 64.329 | +450 |

Debagoiengan, martxoaren 24an ezkonduko da lehen bikote homosexuala

Angel Irure eta Javi Gil aretxabale-tarrak hil honen 24an ezkonduko dira. Debagoiengan ezkontzen den lehen bikote homosexuala izango da. Angelek eta Javik aspalditik zuten asmoa ezkontzeko. "Gure egoera normalizatu eta eskubideak finkatu gura ditugu", dio Angelek. Abenduan hasi zituzten ezkontzarako tramiteak eta hiru aste barru ezkonduko dira Aretxabaletako udaletxean. Zinegotzi batek ezkonduko ditu. 2005ean ia 300 bikote ezkondu ziren eskualdean.



MIRARI ALTUBE

KOOPERATIBAK

Lehenengo langileak omenduko ditu MCCk zapatuan

Kooperatiben fundatzaileei esker ona azaltzeko senidetasun bilera egingo dute Musakolan

I. A. > BERGARA

Fundatzailearen Eguna ospatuko du MCCk bihar, zapatua. Horretarako hainbat ekitaldi antolatuta dituzte. 10:30etik 13:30era bitartean, balio eta printzipio kooperatibo berruzko diaporama egongo da ikusgai MCCren egoitzan ordu laurdenean behin.

Ondoren, Arrasateko San Joan Bataiatzailearen parrokiaren meza egingo dute, 12:00etan, hildako kooperatibisten omenez.

Eguerdian Musakolako kiroldegian senidetasun bilera izango da. Hain zuzen, aureskua eta MCCko Kongresuko lehendakariaren ongietorria izango dira eta Alfonso Gorroñogoiak hitzaldia egingo du fundatzaileen izenean.

Bazkaria kiroldegian egin ondoren bertsoariaren eta Gokobalu abesbatzaren emanaldiak izango dira.

Ekitaldiok fundatzaileon lana eskertu nahi dute.

FAGOR ETXETRESNAK

Bestalde, asteon jakinarazi dute Fagor Etxetresnek iaz 1.800 milioi euroko salmentak egin zituztela, eta 4,5 milioi euroko irabazi garbiak.

Iaz Brandt enpresa erosi zuen, eta etxetresna elektriko zurien atalean Europako bosgarren tokia hartu. Gainera, 110 milioi euroko inbertsioak egin zituen.

Fagor Etxetresnek 16 lan-tegi dituzte sei herrialdetan eta 10.800 langilek dihardute.

Servimasa

Sukalderako altzariendako osagarriak

etxetresna elektrikoak

- Kooperatibistentzako banatzaile espezializatua
- Baldintza ezin hobekak

Tel.: 943 76 19 95
BERGARA

Hemen GARBIKETAK

Garbiketetan profesionalak gara

www.hemen-garbiketak.com

Intxaurtxueta 16 behea
ESKORIATZA
Tel.: 943 71 48 45
Faxa: 943 71 30 58

LAN ESKAINTZA

INFORMAZIO ETA IZAPIDETZE 5 AGENTE hartu nahi dira funtzionario izaeraz 2006ko Lan Publikoen Eskaintzaren barruan.

Baldintzak:

- Eskola Graduatua, LHI edo baliokidea
- Euskara jakitea, 3. HE.

Izena emateko epea:

otsailaren 23tik martxoaren 14ra arte (biak barne).

Oinarri-arauak: Udaletxean eta web orrian jaso daitezke: www.arrasate-mondragon.org



Pertsonal Saila ■



AGERRALDIA Eguaztenean kale agerraldia egin zuten hainbat herritarrek Arrasaten, PSE-EEren egoitzaren aurrean.

IKER BARANDIARAN

Bihar, zapatua, Igor Angulori omenaldia egitekotan ziren, Santurtzin; baina Barne Sailak debekatu egin ditu ekitaldi guztiak, eta orain zalantzan dago

POLITIKA > IGOR ANGULO PRESOAREN HERIOTZA SALATZEKO HAINBAT EKIMEN

Etxeratek zalantza handiak ditu Anguloren heriotzaren gainean

UBANE MADERA > DEBAGOIENA

Egunotan mobilizazioak izan dira ibarreko herri askotan, Igor Angulo presoaren heriotza salatzeke. Besteak beste, martitzenean manifestazioak egin zituzten Bergaran eta Arrasaten. Azken horretan tentsio uneak bizi izan ziren, Ertzaintza zenbait lagun identifikatzen saiatu zelako. Gaurko, egubakoitza, berriz, borroka eguna deitu dute; Arrasaten manifestazioa egitekotan ziren, 19:30ean.

Bestalde, omenaldia antolatu dute bihar egiteko, Santurtzin. Hitzordua 17:30ean da, baina Barne Sailaren debekuak zalantzan ipini du ekitaldia.

ZALANTZAK ETA SALAKETAK

Ibarreko Etxerat elkarteak kide Irati Arantzabalek argi utzi gura du Anguloren heriotzarekin zalantza asko dutela: "Nabarmendu gurako nuke Igorren familiak ez duela ikusten bere buruaz beste

egin duenik. Are gehiago, Igorren beraren jarrera ez da bere buruaz beste egiten duen pertsona batena. Heriotzaren bezperan emaztearekin berba egin zuen eta etorkizunerako planak zituen buruan, zapatuan Igor bisitatzen izan zirenak pozik atera ziren egoera onean zegoela ikusita... Abokatuek ere ikusi dituzte kontraesanak; izan ere, eskuetan-eta zuen soka debekatuta zuen eta familia medikuak ere zalantza handiak ditu.

Dena dela, horrekin batera gogoraz behar da espetxeak egun batetik bestera amildegira eramaten duela jendea eta, gainera, Igor azken urteotan bakarrik egon dela Cuencan. Duda barik Igorren heriotza espetxe politikaren ondorioa da eta Baltzari esan gurako nioke ez dela egia hiru urteotan hildakorik ez dela izan, hainbat biktima izan ditugu-eta. Igorren heriotza dela-eta EAJK zerbait esan beharko luke".

> GAMEI

Sindikatuaren babesarekin, gaur manifestazioa

ELA, LAB, UGT eta CCOO sindikatuaren ibarreko ordezkarien babesarekin gaur, egubakoitza, Gameiko langileek. Lantegi aurrean agerraldia egin eta gero, 13:00etan manifestazioan atarako dira Gameiko langileekin batera, Laubideraino.

Bestalde, azkenaldian moduan, gaur 18:00etan kale agerraldia egingo dute, hori ere Laubiden.

> IKASTAROA

Geriatría laguntzaile ikastaroa, Gurutze Gorriak antolatuta

Geriatría laguntzaile ikastaroa antolatu du ibarreko Gurutze Gorriak, martxoaren 6tik 24ra arte. 19:00etatik 21:00ak arte izango dira eskolak, Mankomunitateak Nafarroa etorbidean duen egoitzan. Guztira, 30 ordu teoriko eta beste 20 praktiko antolatu dituzte, azken horiek egoitzetan egiteko.

Izena emateko azkeneko eguna da astelehena, hilak 6.

> ISTRIPUAK

Bi pertsona harrapatu dituzte Arrasaten eta Bergaran

Eguazten iluntzean istripua izan zen Arrasateko Musakola auzoan. Lekuko esanetan, San Isidro ermita pareko zebra bidea gurutzatzen zebilen gizon bat harrapatu zuen motorrean zihonan neska batek. Ondorioz, gizonezkoa ospitalera eramane behar izan zuten.

Bestalde, atzo, eguna, Bergaran emakume bat harrapatu zuen auto batek, maniobrak egiten zebilela.



LASAGABASTER

www.lasagabaster.com

Zerkaosteta, 1 eta 2 • ARRASATE • Tel.: 943 79 27 27 / 943 79 13 55

HEZKUNTZA > KOMUNIKALDIK HUMANITATE FAKULTATEAN

Komunikazio korporatiboa aztertuko dute HUHEZIn

Jardunaldia antolatu dute hilaren 10erako, egubakoitza, ikasleei zein enpresa eta kooperatibei zuzendua

LEIRE KORTABARRIA > ESKORIATZA

Komunikazio korporatiboa landuko dute Mondragon Unibertsitateko HUHEZI fakultatean hilaren 10ean, egubakoitza. Euskal Herriko hainbat aditu gonbidatu dituzte horretarako.

Goiburu hori hautatu du HUHEZIk, honako helburuarekin: enpresa-munduaren eguneroko kezak hurbilarazi gura dizkielako Ikus-entzunezko Komunikazioa ikasten ari direnei; enpresa-munduko jendea eta inguruko kooperatibak, berriz, komunikazioaren garrantzi estrategikoaz jabebarazi gura ditu.

Beraz, jardunaldiak eratu dira honakoei begira: enpresa zein korporazio munduko eragileak, komunikazioaren profesionalak eta komunikazio, humanitate edo enpresa ikasleak.

Matrikula egiteko azken eguna gaur, egubakoitza, duzue, 943 71 41 57 telefonoan.

ERAKUNDE EZAGUNETATIK

Honako erakunde eta enpresetako ordezkariak egingo dute berba: Deustuko Unibertsitatea, BBK, Corporacion Multimedia, Greenpeace, AZK, Lana, Comma Consultores, MCC, Michelin, eta HUHEZI. Jardunaldiak 09:00etan hasiko dira, eta 16:30ean izango da azken mahai-ingurua. Argibide gehiagorako, jo honako helbidera: www.huhezi.edu.



nolako ikasketak, halako etorkizuna

Andoitz Peñagarikano,

Mekanikan Industri Ingeniaritza Teknikoko ikaslea, "HIFA Irizpideen Aplikazioa" Proiektua, Ulma Packaging enpresan.

"Praktiketan arazo errealei aurre egin behar diezu, eta irtenbide erreala bilatu"

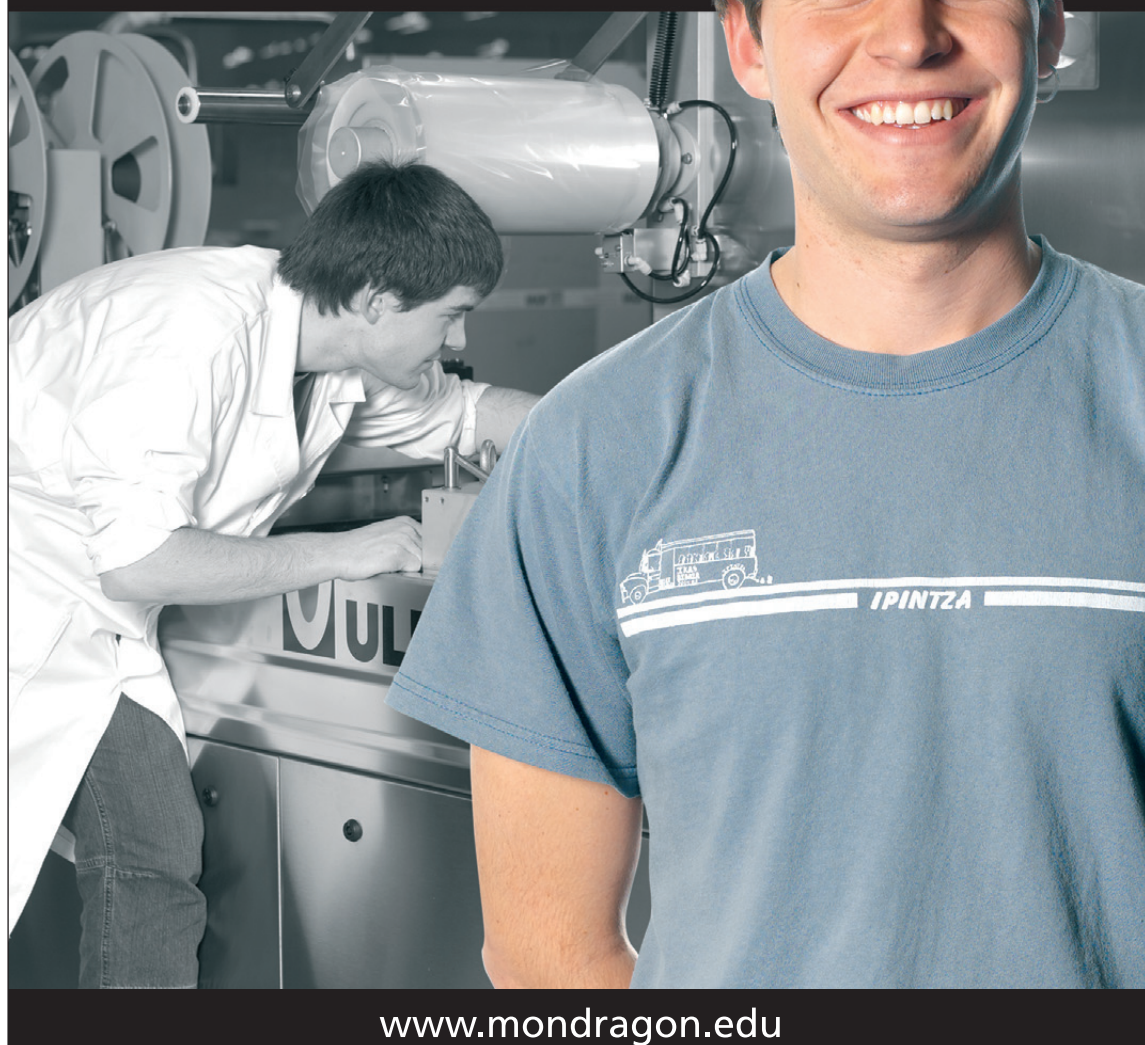

www.mondragon.edu

kontsumoa



Produktu freskoetan gastatzen da diru gehien.

GOIENKARIA

Iaz 1.307 euro gastatu zituen biztanle bakoitzak elikagaietan

IRATI AGIRREAZALDEGI > BERGARA

Espainiako Nekazaritza, Arrantza eta Elikadura Ministerioaren arabera, iaz, Espainiako bizilagun bakoitzak batez beste 1.307 euro (hilean 109) gastatu zituen elikagaiak erosten. Produktu freskoak erosteko kopuru horren erdia erabili zuten. Okela izan zen nagusi (kopuru osoaren %27,6); ondoren, arraina (%11,9), esnekiak (%11,4), fruta (%10,2), barazkiak (%9,4%), eta ogia, pasta eta opilak (%7,1).

Elikadura gastuek %4ko igoera izan dute iazko datuekin alderatuta. Kontsumoak, ordea, %0,8koa baino ez du izan. Horren arrazoia familia mota berriak izan daitezke: seme-alabarik gabeko bikote nagusiak, seme-alabekin bizi ez diren banandutako pertsonak edo gurasoen etxetik kanpo bizi diren gazteak. Izan ere, haien elikadura-ohiturak ere ezberdinak dira.



Arrantzu-aldia hasi da, baina ez dago antxoarik

Asteon hasi da antxoa arrantzu-aldia, baina Euskal Herriko kostaldean ez dute antxoarik arrantzatu. Hotza izan daiteke horren arrazoia. Bitartean, bertako berdela jan beharko dugu. Arrandegietan sei euroan daude handiak. Antxoak oraingoz Cadiztik ekartzen dituzte.



BBVAren arabera, etxebizitzaren prezioa %5 igo da aurten

BBVAren ikerketa zerbitzuaren arabera, %5 eta %7 arteko igoera izango dute aurten etxebizitzaren prezioek. Horrek erakusten du prezioen igoera murrizten doala urtetik urtera; izan ere, iaz %12,4 izan zen igoera eta 2004an, berriz, %18. Datu horiek, baina, Estatu-koak dira.

Martxotik aurrera %2 merkatuko dira 4.500 sendagai

Merkatuan urtebetetik gora dauden sendagaien prezioa %2 jaitsiko da. Salbuetsita daude erreferentzia prezioa dela-eta aldatu direnak edo bi eurotik beherako laborategiko salmenta prezioa dutenak. 4.500 sendagai merkatuko dira horrela, eta neurri hori herritarren onerako izango da.

Euriborra %2,91ra igo da, 2002a ezkerko maila handienera

Euribor indizeak gora egin du ekainetik hona, eta otsailko datuak ere horren adierazgarri dira; urte baterako euriborra %2,91 igo zen. Beraz, orain hipoteka berri behar dutenei hileroko ordainketa garestitu egingo zaie. Gainera, badirudi euriborrak gorantz jarraituko duela aurrerantzean ere.

gure artekoak

GALGORRI > Elikadura zaintzeko kezka bultzatuta hasi ziren hiru lagun gozogintza dietetikoan 1986an. Gaur egun Elgetan dute lantegia eta euren produktuak dietetika dendetan saltzen dituzte batez ere.

Tomas Agote

"Elikadura zaintzeko egokiak dira egiten ditugun gozoak"

IRATI AGIRREAZALDEGI > ELGETA

Eibarren hasi eta orain dela 12 urte-tik Elgetan dihardute Galgorriko-ek gozogintza dietetikoak egiten. Bi marka merkaturatzen dituzte: enpresari izena ematen diona bat, Galgorri, eta Orea bestea.

Produktu dietetikoak egiten dituzte batez ere, ezta?

Bai, gehienak hala dira. Guztira, 25 produktu ezberdin: galletak, palmerak, opilak, barratxo energetikoak... Batzuk integralak dira, beste batzuk azukrerik gabek. San Blasak, esaterako, sasoi denean glutenik gabekoa eta integrala ere egiten ditugu.

Non saltzen dituzte zuen produktuak?

Hasieran banaketa guk egiten genuen, baina orain banatzaile baten bidez saltzen ditugu. Dietetika dendetan saltzen dugu batik bat, baina San Blasak, esaterako, Eibarko eta Elgetako janari denda gehienetan daude. Supermerkatu handi batzuetan ere produktu dietetikoaren sailetan egoten dira Galgorriko produktuak.

Nolakoak dira zuen bezeroak?

Askotarikoak, baina gehienak gaixotasunen batengatik ohiko jatekoak jan ezin dituztenak edo elikadura zaintzen dutenak.



Jabier, Tomas eta Puri euren produktuekin lantokian.

I.A.

FITXA TEKNIKOAK

> HASIERAK

"Arrarotzat hartu gintuzten horrelako produktuak egiten hasi ginelako. Egun, gehienok ezagutzen ditugu produktu dietetikoak".

> EKOLOGIKOAK

Opilto ekologiko batzuk ere egiten dituzte, eta aurrerantzean gehiago egitea da asmoa.

> LANGILEAK

Hiru lagunek dihardute Galgorrin: Tomas Agotek eta Jabier eta Puri Telleriak.

Osagaiak bereziak dira, ezta?

Batzuk ohikoak dira, eta erraz lortzen ditugu, baina beste batzuk kanpotik ekarri behar izaten ditugu: fruktosak, azukre beltza... Produktu ekologikoak egiteko, esaterako, osagai bereziak behar dira eta makineria ere garbitu egin behar izaten dugu, kontrolak oso zorrotzak baitira.

Noiz egiten dituzte gozoak?

Egunean hiru edo lau produktu egiten ditugu. Negua da guretzat garairik onena; jendeak badirudi orduan jaten dituela gehiago.

etxeke leihotik



Eneko Azkarate > GOIENKARIAko zuzendaria

Populazioak gora, baina kaleak hutsago

Azken bost urteotan gora egin du populazioak Debagoiengan. Herri batzuek galdu egin dute eta beste batzuek irabazi, baina eskualdean jende gehiago bizi gara orain mende hasieran baino. Igoera azaltzeko bi arrazoi: etorkinen eragina eta jaiotze tasak ere gora egin izana.

Datu pozgarriak dira, baina poziago egongo ginateke edukiko bagenitu ibarrean ganorazko kultura, kirol, aisialdi... ekipamenduak, orain ez dauzkagunak. Hala ezean, areagotu egingo da nagusi den joera: bizi izatera, erostera edo disfrutatzea kostaldera edo hiri-burura joatea. Ez dut pentsatu ere egin nahi nor geratuko den hemen zapatu arratsalde batean Gasteizko autobidea amaitzen dutenean. Bergarako oihaldendari batek emandako datua da: 2005. urtean saldu zuen 1985ean saldu zuenaren erdia.

Egoera ez da baikor izateko modukoa: herritarren artean norberekeria nagusi, dendari-tabernariak ezin negoziario biziraunarazi... Eta, udalak? Gehiago egin beharko luke eta jabetu arazoa euren ere badela. Izan ere, batzuk sinistuta daude autobideari esker Gasteiz aldetik gurera jende gehiago etorriko dela... Hau Disneylandia balitz bezala.

"Poziago egongo ginateke ganorazko kirol edo aisialdi ekipamenduekin"

> **Mundumira** ekimena txalotzeko modukoa da, aisialdi eskaintza den heinean eta egokia kanpokoak erakartzeko edo bertakoak ihes egin ez dezaten. Maiatzeko azken asteburuan ospatuko da Oñatin.

> **Eroskik** erosi ei du Bergarako industria-guneko lantoki bat, saltokia jartzeko han. Herriko dendariak lehen ere oso kezkatuta daude kaleak gero eta hutsago daudelako. Zurrumurrua ziurtatzen bada?

begi-bistan



Eguren Gizona Anton tabernan (Oñati) 2006/02/23

Argazkia: Lino Urtzelai.
Testua: Oihana Elortza.

Eguren Gizon afalostean aterako argazkia da. Argazkikoak zein diren eta guztien artean zenbat pisatzen duten asmatzen duenak bi lagunendako afaria irabaziko du (oinati@goiena.com).

Har ezazu parte:

Argazkia eta azalpentxoak bidali honako helbidera: goienkaria@goiena.com

izen propioak



Andere Arriolabengoa
IKASLEA



Iñigo Gallastegi
BATERIA JOLEA



Amaia Doyague
AKTOREA

ETB-1eko *Mihiluze* saioan hartuko du parte aramaioarrak Izarrako Zigor Enbeita eta Gorka Iturriagarekin Gorbeia taldea osatuta. Egubakoitzean izango da grabazioa eta datorren martxoaren 9an, egunean, ikusi ahal izango ditugu telebistan 22:00etan.

Redneck House Band taldeko batera jolea da Bergarako Iñigo Gallastegi *Poti*. Taldeak izendapena jaso du 2005eko Espainiako Estatuko Country Musika talde onenerako. Euren aldeko botoa Interneteko helbide honetan eman daiteke: www.cmaspain.com

Eneko Aritzaren Lagunak kultur eta filmagintza elkarteak *Sua* filma grabatuko du. Filmean parte hartzen dihardu Amaia Doyague arrasatearrak, aktore eta laguntzaile lanetan. Martxoaren 11n Maulen egingo dute filmaketa, eta estrak behar dituzte.

Emakume Langilearen Nazioarteko Eguna da datorren eguaztenean, martxoak 8, eta horren

harira, Isabel Otxoa irakaslea gonbidatu du Arrasateko Emakume Txokoak. Espainiako

Gobernuak onartu gura duen Dependentsia Legearen inguruan hitz egin du Isabelek: Zain-

duak izateko eskubidea eta emakumeen intsumisioa zen hitzaldiaren izenburua.

Isabel Otxoa > EHUko irakaslea

"Zapaltzen duen edozein egoeratan intsumisio izan behar du emakumeak"

OIHANA ELORTZA > ARRASATE

Espainiako Gobernuak egin du dagoeneko Dependentsia Legearen aurreproiektua. Ezinduek Zaintzeko Euskal Sistema Publikoaren Aldeko Plataformako kide da Isabel Otxoa irakaslea, eta hutsune asko ikusten dizkio lege horri. Bestetik, uste du emakumeen *rolak* berregiten laguntzen duela legeak, eta intsumisioa aldarrikatzen du.

Ze jasotzen du aurreproiektuak?

Zaindua izateko eskubidea duela pertsona batek. Aldiz, esaten du berme publikoa eta unibertsala izango duela, eta hori ez da egia.

Zergatik?

Batetik, 0 eta 3 urte bitarteko ez dago babesik. Bestetik, elkarren artean ordaintzea aurreikusten da: diru sarreraren arabera ordaindu beharko du jendeak, eta ez dute zehaztu zenbateraino ordaindu beharko duten kasu bakoitzean. Unibertsala esaten dugunean, irakaskuntza eta osasun publikoan pentsatzen dugu, baina lege horrekin jendeak ordaindu egin beharko du.

Gainera, zerbitzu pribatuaren bitartez iristen zaigu dena; Diputazioak, adibidez, ez du ezer publikorik sortzen, adineko pertsonen egoitzak eta antzerakoak kontzertatuak dira. Beraz, publikotasuna ere ez da betetzen.

Garestia izango da zaindua izateko eskubidea?

Ordaindu behar diren zerbitzuetan, askotan gertatzen da jendeak eskaintza pribatuak aukeratzeko dituela, etxeko langileak kontratatuz, adibidez. Gainera, askotan merkeagoa da. Basauriko Udalaren adibidea dugu guk: pertsona bat zaintzeko kostua 18,50 euro da orduko. Jendeak diru sarreraren arabera kopuru bat ordaindu behar du, baina zenbatekoa kostuaren erdira iristen bada, ez du aukera publikoa hartzen, etxeko langile baten soldata horren berdina edo pixka bat txikiagoa izaten delako. Elkarren arteko ordainketa sistema oztopo handia da.

Zenbaterainoko babesa eman go zaio langileari?

Ez dago zehaztuta. Zerbitzu publikoarekin batera, dirulaguntzak ere baditu lege horrek; zerbitzuak ez dauden tokietan, etxeko zaintzaileei ordainduko zaie-



Arrasateko Udaleko osoko bilkuren aretoan hitz egin zuen Isabel Otxoak eguaztenean.

IKER BARANDIARAN

la dio aurreproiektuak. Horrek esan gura du etxeko, familiako emakumeei ordainduko zaiela. Oraindik ez dute esan zenbat kobratuko duten, baina bai Gizarte Segurantzaren alta eman behar dutela.

Bestalde, kanpoko zerbitzu pribatuak erosteko dirulaguntzak ere egongo direla diote, gehienetan zerbitzu hori etxeko langile bat izango dela uste dugu. Hori, hala ere, lotzen dute gaur egungo etxeko langileen egoerarekin. Langile horien egungo egoera ikaragarri txarra da, eta ez dute ezer proposatu hori aldatzeko.

Zenbat etxeko langile daude gaur egun?

Espainiako datuak ditugu gure plataforman: pertsonak zaintzen dituztenen artean ia %15 etxeko langileak dira; horietako %86k 10 ordu baino gehiago egiten dituzte lan egunero; %53k zortzi ordu baino gutxiago dituzte egunero gaueko atsedenerako eta %26k astean 24 ordu bai-

GIZARTE SEGURANTZA

"Zaintzaileak Gizarte Segurantzaren izango duela diote, baina ez zenbat kobratuko duen"

ZAINTEZA ORDAINDU

"Diru sarreraren arabera ordainduko dute zainduak izatea; zehaztu barik dago kopurua"

MARTXOAK 8

"Ospatzen jarraitu behar dugu; aurrera egiten ari garela, adibidez"

no gutxiago dituzte libre. Bestalde, lege horrek lanpostuak sortuko ditu, eta uste dut orain arte etxeko langileak izan direnei esperientzia onartu beharko litzaiekeela.

Zer dio zerga aringarriari buruz lege horrek?

Legeak aurreikusten du pertsonak zaintzeko zerbitzu pribatuak egongo direla. Aseguru etxeek aseguru bat egin ahal izango dute: zuk kontrata dezakezu zure zaintza aseguru baten bitartez. Errenta aitortzen egiterakoan zerga aringarriak edo desgrabazioak egongo direla diote; horrenbestez, dirua desgrabatzen baduzu zergak jaitsiko dira eta zerbitzu publikoa hornitu gabe geldituko da. Hala ere, ez dute zehazten aseguru pribatuaren nola arautuko duten legea.

Zergatik diozu emakumeek intsumisio egin behar dutela?

Gizarte zerbitzuetan zerbitzuak falta direnez, emakumeei

eskaintzen dizkiete arnasa hartzeko zerbitzu horiek. Baina horiek ez dira nahikoak, benetako zerbitzuak behar dira eta jakin behar dugu emakumearen eskubidea dela erabakitzea noraino heldu gura duen.

Lege horrek ez du esaten emakumeak beste lan bat izan ez dezakeenik, baina betiko jarrerak berregiten ditu.

Beste zeren aurrean izan behar du emakumeak intsumisioa?

Emakumeak ez du inoiz otzarna izan behar, eta zapaltzen duen edozein egoeraren aurrean izan behar du intsumisio: lanean, bikotekidearekin, hondartzara joaten ausartzen ez bada depilatu barik...

Jarraitu behar da ospatzen Emakume Langilearen Nazioarteko Eguna?

Bai, horixe; aurrera egiten ari garela, adibidez. Guk aurten esan gura dugu zainduak izateko zerbitzu publiko eta unibertsalak gura ditugula eta zaintza



zabalik

Edorta Mendieta

Zentzu pixka bat, mesedez

Mahomaren komikien kontua ez dator jada egunkarien lehen-go orrialdeetan, baina horrek ez du esan gura oraindik bazterrek nahastean ez dituenik. Esaterako, Bruselako hizkuntza eskola bat auzitara eraman nahi du talde musulman batek, ez dutelako egoki ikusten irakasleak emakumezkoak izatea. Ikasgaietan ere muturra sartu gura dute, zein gai jorratu daitezkeen eta zeintzuk ez agindu nahirik. Gure bekatuengatik merezi dugun zigorra dela usteko dute. Sirian akaso, baina non eta European!

Honen harira, joan den domekako *El Semanal*-en Arturo Perez-Reverte idatzitako artikulua etorri zait burura. Tipo honen estiloa gustukoa dut, ezin ukatu. Zuzena eta zirikatzaila. Ironiaz josita. Egia da baita normalean ez natorrela bat bere artikuluen edukiekin, baina bera irakurtzea beti da plazera. Eta oraingoan, gainera, arrazoia eman behar diot.

Bere hitzak nireak eginez, europarrok hain gara txotxoloak edonork ematen digula popatik. Eta guk gozamen aurpegia jartzen, gainera.

Edonora doanak jakin behar du nora doan eta bertako ohitura eta balioak zeintzuk diren. Eta arau horrek jarraituz jokatu.

Europako gizarteen ezaugarri dira demokrazia, adierazpen askatasuna, aukera-berdintasuna eta laizismoa. Baina konplexuz josita gaude eta horretaz baliatzen dira. Baretzearen politika da European hartu ohi den bidea. Denoi gustua eman nahi izatea. Eta hori ez da beti posible.

Esan zuen norbaitek Ekialde Ertainean: "Euren demokrazia erabiliko dugu euren demokrazia suntsitzeko".

Ni, Arturo bezala, beldur nahiz halaxe izango ote den. Hasi dira.

"Europarrok hain gara txotxoloak edonork ematen digula popatik"

"Edonora doanak jakin behar du nora doan eta bertako ohitura eta balioak zeintzuk diren"

herritarrak galdezka

PIRRITX ETA PORROTX ZERGATIK EZ GEHIAGOTAN? Irakurle batek deitu digu esaten nahiko lukeela jakin Bergarako Udalak zergatik ez duen antolatzen emanaldi bat baino gehiago Pirritx eta Porrotxena. Azkeneko emanaldian jende asko geratu zen joan ezinik sarrerak agortu zirelako.

Horren berri jakiteko Udaleko Kultura arduradun Maider Osari galdetu diogu: "Batetik aurrekontuak jartzen dituen mugak daude. Pirritx eta Porrotx programatzeak kostu oso handia du, eta bi emanaldi egiteak kostua ia bikoiztea dakar. Beraz, bi emanaldi egin ahal izateko Aratusteetako jai-egitarauko beste ekitaldiren batzuk programazioetik kanpo utzi beharko genituzke. Badakigu Pirritx eta Porrotxek oso arrakasta handia dutela, eta sentitzen dugu jendea sarrerarik gabe gelditu izana. Halere, ikuskizun konkretu batera mugatu beharrean programazio zabalago eta orekatuago baten aldeko apustua egin dugu, jendeari kalitatezko ikuskizun ezberdinetara joateko aukera emanez. Adibide bezala Ane Monna, Osko-

la eta Karramarroiren emanaldia aipa dezakegu. Bertaratu zirenez ez dute seguru inolako damurik izango. Era berean, ezin dezakegu ahaztu Bergarako taldeek jaietako egitarauan, baita Aratusteetakoan ere, egiten duten kalitatezko ekarpena. Azkenik, garrantzitsua iruditzen zaigu jaien egitarauan eta kultura programazioan jendeak ekarpenak egitea, eta horretarako badira Udalak herritarren eskura jarri-

tako baliabideak: Udaletzeko iradokizunen postontzia, kultura batzordeetara etortzea...".

KANTU ETA JOLASEN DVD-A Guraso batek galdetu digu ea zer egin dezakeen Mankomunitateak plazaratutako euskarzko kantu eta jolasen gaineko DVD-a eskuratzeko.

Mankomunitatera deitu dugu hori jakiteko eta gai horrekin arduratzen den Amaia Aspek eman digu erantzuna. Hark kontatu digu DVD horrek arrakasta handia izan duela. Orain arte, ibarreko eskola guztietan banatu dute (Aramaiokoan ere bai) 4 eta 9 urte dituzten umeen artean. Guztira, 3.050 ale. Hain zuzen ere, Mankomunitateak zituen ale guztiak banatu dituzte. Baina horrekin batera jakinarazi digu herritar gehiagoren eskaerak izan dituztela, DVDA nahi duten 50 laguneko zerrenda egin dutela dagoeneko. Gauzak horrela, Mankomunitateak aurreikusi du DVDAren edizio berri bat argitaratuko duela eta dendetan ipiniko duela salgai. Halaber, kalkulatu dute hilabete barru-edo eskuratu ahal izango dela DVDA.

Galdera egiteko:

Zerbaitetaz arduratuta bazaude eta gai horren gaineko informazio gehiago jaso nahi baduzu, bidaliguz galdera eta geu jarriko gara harremanetan dagoiokionarekin. Galdera egiteko bideak:

- Telefonoz: 943 25 05 01
- Faxez: 943 25 05 13
- Postaz: Goienkaria. Irizar jauregia. Barrenkalea 33. 20570 Bergara.
- Posta elektronikoz: goienkaria@goiena.com

marraskiz

Unai Busturia

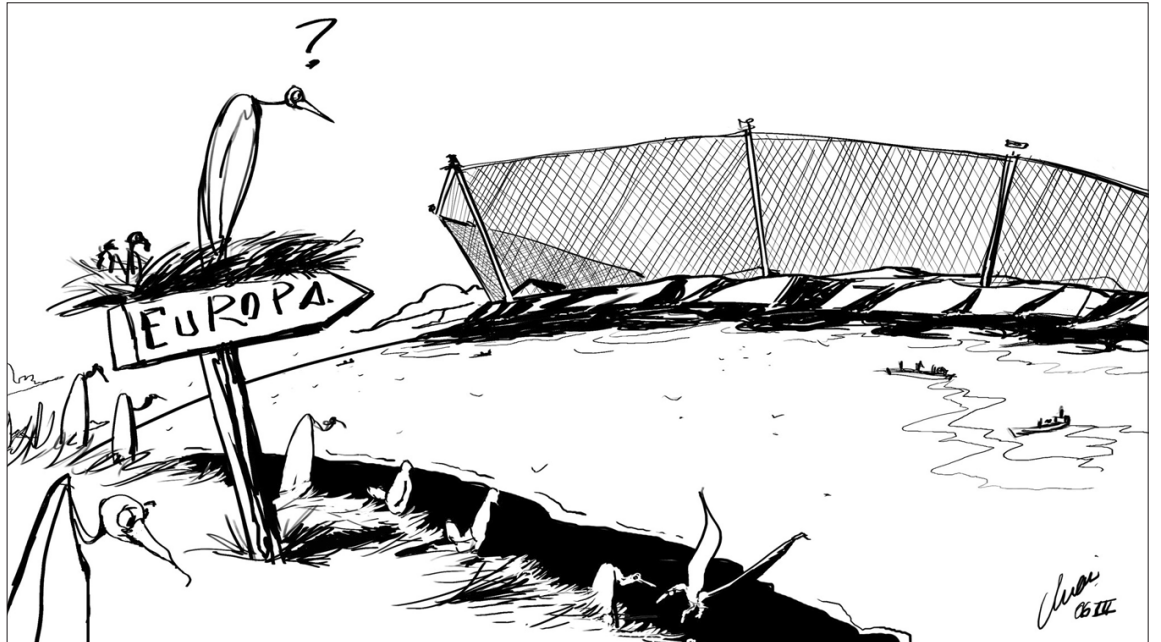

Goienkaria

Argiriratzaila Goiena Komunikazio Zerbitzuak Kooperatiba Elkartea • Nafarroa etorbidea 2 • 20500 ARRASATE
Lehendakaria Estepan Plazaola Zuzendari nagusia Inazio Arregi

Zuzendaria Eneko Azkarate Saitetako arduradunak Ubane Madera (Herriak), Edu Mendibil (G2a), Iñaki Iturbe (Diseinua), Gotzon Arzelus (Publizitatea) Erredakzioa Iker Barandiaran, Mirari Altube, Xabi Urtzelai, Oihana Elortza, Leire Kortabarria, Aintzane Irizar, Irati Agirreazaldegi Oinarritzko diseinua Golo Arana Maketazioa Alex Azkarate Publizitatea Mireia Larrañaga, Amaia Mundiñano, Natali Martínez, Ziortza Martín, Imanol Elortza, Itxaso Bereizbar Testuen zuzenketa Sergio Azkarate Harpidetza eta banaketa Marta Leturia Administrazioa Agurtzane Gaintzarain, Ane Bereizbar, Iratxe Bengoa

EGOITZA NAGUSIA

BERGARA 20570 Barrenkalea 33 • 132 posta-kutxatila • Tel.: 943 25 05 01 • Faxa: 943 25 05 13
Posta-e: goienkaria@goiena.com

ORDEZKARITZAK

ARRASATE 20500 Otarora Lizentziaduna 31 • Tel.: 943 71 25 11 • Faxa: 943 71 23 89
Posta-e: arrasate@goiena.com

ARETXABALETA 20550 Durana 11 • 151 posta-kutxatila • Tel.: 943 79 86 21 • Faxa: 943 77 18 54
Posta-e: aretxabaleta@goiena.com

Publizitatea Arrasate 20500 Nafarroa etorbidea 2 • Tel.: 943 79 21 00 • Faxa: 943 79 22 93
Posta-e: publi@goiena.com

Harpidetza Arrasate 20500 Nafarroa etorbidea 2 • Tel.: 943 79 21 00 • Posta-e: harpidetza@goiena.com

Lege Gordailua: NA-3329/2000 • ISSN: 1577-1210 • Tirada: 18.935 ale • Difusioa: 17.680 ale.

OID erakundeak ikuskatutako astekaria

LAGUNTZAILEAK



Eusko Jauriaritza



Gipuzkoako Foru Aldundia



Arrasateko Udala



Bergarako Udala



Oñatiko Udala



Aretxabaleto Udala



Eskoriatzako Udala



Antzuolako Udala



Aramaioko Udala



Elgetako Udala



Leintz Gatzagako Udala

Ezer egin aurretik

Xabier Mendiguren Elizegi
www.eibar.org/blogak/mendiguren

Igor Anguloren heriotzaz ez nuen hitz egin nahi, isilik joatea erabaki duenak isilik joaten uztea merezi duelakoan, hala izan baldin bada behintzat. Atxiloketa-aldiko torturak, Euskal Herritik kanpo edukitzea, espetxe horretako euskal preso bakarra izatea... Kontu asko hartu litezke hizpiderako, baina beste bat gertatu zait deigarria.

Zigorra 34 urtekoa zuela irakurri dut, eta leporatu zizkieten delituak, berriz, hauexek: talde armatuko kide izatea, dokumentu faltsuak edukitzea, armak edukitzea eta leherkariak edukitzea. Hau da, ekintzarik bat ere ez. Poliziarren eraginkortasunaz hitz eginenezake, edo erakundearen egoera kaxkarrak, ekintzaileak ezertan hasi aurretik harrapatzen baitituzte.

Beste alderdi bati errepara iezaiozue ordea: komandokide izate hutsagatik 34 urteko zigorra; delitu desberdinak diren edo bakarrean integra litezkeen, ez naiz eztabaida juridikoan

sartuko. Alderdi operatibotik, hala ere, argi dago haien batasuna. Eta argi dago, halaber, kode penalak eta sistema judizialak delitugile jakin batzuekin erakutsitako ankerkeria.

Eta gero eta gogorrago bihurtu nahi dituzte gainera.

Grazioso ofizialak

Telezaborra

www.eibar.org/blogak/telezaborra

Ezin ditut grazioso ofizialak eraman. Edonon agertzen direlarik, beti ari dira txantxak egiten.

plazara

Datorren eguaztenean ospatuko da Martxoaren 8a, Emakume Langilearen Nazioarteko Eguna. Berdintasuna, sexu bereizkeria, gene-

ro indarkeria... hizpide izango ditugu egun horren inguruan. Lan esparruan, gizonezko eta emakumezkoen artean sortzen diren

desberdintasunaren gainean dihardu egileak eta aldarrikatzen ditu gizarte zerbitzu publiko asko, askotarikoak eta kalitatezkoak.

Malen Errasti *

Emakumeek oraindik ere bigarren mailan

Geroago eta emakume gehiago ibili arren soldataren truke lanean, emakumeen aktibitate tasak gizonezkoenak baino askoz ere txikiagoa izaten segitzen du. Emakumeek lan egiten dute onespren sozial txikia duten arloetan eta ordainsari txikiagoak ordaintzen dituzten arloetan.

Lanaren banaketa sexuala oraindik indarrean dago, bai gune pribatuan, baita emakumeak lanean hasten direnean ere. Etxearekin zerikusia duten guneen luzapena diren arloetan dihardute lanean emakumeek; arreta ematearekin lotutako lanak (idazkariak, saltzaileak, harreman publikoak, azafatak...) edo besteak zaintzarekin lotutakoak (irakaskuntza, osasuna, zailtasunak dituzten pertsonen laguntza, zerbitzu sozialak...).

Gizonek, berriz, lan produktiboa egiten dute, indar fisikoa eta maskulinitasuna eskatzen duten arloetan (eraikuntza, garraioak, mekanika...) eta arrazionaltasuna, antolakuntza eta lehiakortasuna eskatzen duten arloetan (jarduera zientifiko eta teknikoak, enpresen kudeaketa...).

Emakumeek lanean parte hartzeko duten moduek erakusten dute emakumeen lehentasuna beste nonbait dagoela, ez gaur egungo exijentziak dituen lan merkatuan. Baina horrek ez du esan gura emakumeek ez dutenik gura lan egin soldataren truke, baizik eta euren parte-hartzea zainketarekin lotutako arloetara bideratzen dute.

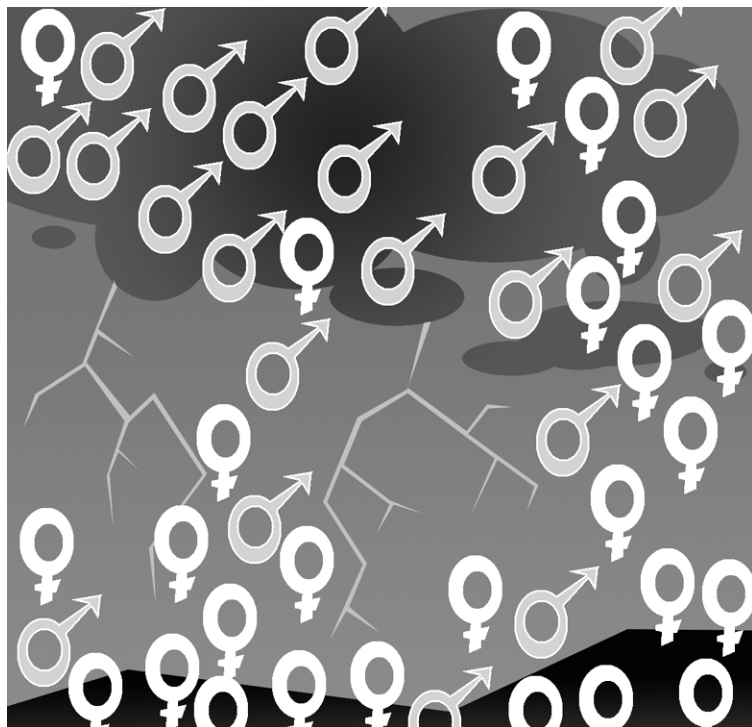

MIKEL ARROIABE

la, pertsonen oinarrizko beharrei erantzutera. Jatea eta janzte beharrezkoak ditugu, hotzetik eta gaixotasunetatik babestea, ikastea eta hezte; baina baita ere behar ditugu maitasuna eta zaintzak, harremanak lantzen jakitea eta komunitatean bizitzen jakitea.

Emakumeei bideratzen zaizkien lan horiek dira hain justu gizakien bizitzaren sostengu. Orain arte ezkutuan egon dira, gizartearen eta politikarien onarpena lortu barik, dagozkien onarpen hori lortu barik. Publikoan egiten diren lanek, aldiz, gizonezkoek egin ohi dituztenek onspren sozial altua dute.

"Etxearekin zerikusia duten guneen luzapena diren arloetan dihardute lanean emakumeek; gizonek, berriz, lan produktiboan"

"Lan ordutegiak eta lanegunak egokitu beharko lirakeke etxeko jardunera, eta ez gaur egun egiten den moduan"

Zaintzekin lotutako lanak daude bideratuta beharra duten pertsonen laguntza emateko: adin kontuengatik, osasun kontuengatik, seme-alabak hazi behar dituztelako... baina baita ere gizon helduen gehiengoa zaintzeko.

Horregatik, emakumeek egiten dituzten lan gehienak lanaldi partzialean egiten dituzte, ordutegi malguekin; eta lan banaketa horrek soldaten artean %36ko aldea eragiten du.

Bizimodu gizatiar bat aukatzen badugu, gizartea antolatu beharko genuke zaintzarekin zerikusia duten lanak kontuan hartuta; esaterako, kontuan hartuta zaindu beharreko pertsonen ezaugarriak (umeak izan daitezke edo pertsona nagusiak, laguntza behar duten pertsonak...). Hala, lan ordutegiak eta lanegunak egokitu beharko lirakeke etxeko jardunera eta ez gaur egun egiten den moduan: alderantziz.

Baita ere lagunduko luke gizonezkoek merkatuari eskaintzen dizkioten orduak murrizteak eta zaintza arloan duten ardura zatia bereganatzeak.

Eta jakina, gobernuei inbertsio askoz handiagoa eskatu behar zaie zerbitzu sozial publikoetan. Gainera, horrek lanpostu asko sortuko lituzkete.

Gura ditugu zerbitzu sozial publikoak, asko, orotarikoak eta kalitatezkoak, Estatuak bermatuta.

* Malen Errasti da ESK sindikatuko kidea

zer deritzozu?

www.goiena.net

Alaves, Reala eta Athletic bigarrenera?

| BAI | %0 |
|-----|------|
| EZ | %100 |

> **ALAVES BAKARRA**

Ez dut uste. Alaves izango da jaitsiko den euskal talde bakarra. Aurtengoa ez da Athletic taldearen urtea, baina 1. mailan mantenduko da, zaleen laguntzarekin. Erreala, aldiz, pixkanaka hasiko da partidua irabazten.

Klinsmann

> **EUSKAL ZALIAK LARRI**

Ez dot gauzia hain garbi ikusten. Cadiz eta Malaga fijuak die, baina lagunduko detsen hirugarrena zein izango dan ez dot hain argi ikusten. Alaves? Igual bai, baina Reala geruau eta okerrau ikusten dot. Betisen kontrako partidua negar egitteko modukua izan zan. Bilbo gorantz ikusten dot...

Mikel

> **TXURI-URDINAK, BELTZ**

Azken partidua kontuan izanda talderik txarrena da Reala. Amorrortu bota zuten, baina ez dakit ba Arconada hobea den. Beltz ikusten dut etorkizuna txuri-urdinentzat.

Jasone

DATORREN ASTEKOA: Lurzoruaren Legeak konpondu egingo du etxebizitzaren arazoa?

Eman zure iritzia www.goiena.net atarian. Datorren astean argitaratuko ditugu hemen erantzun interesgarrienak.

blog-top

Etengabe. Graziarik gabeko graziak, gainera.

Grazioso ofizial batzuk: Romay. Real Madrideko jokalaririk ohiak kode penalak baino grazia gutxiago du. Norbaitek txantxetan behin esango zion, "jo tío, qué gracioso eres!", berak sinetsi eta akabo. Bere altuerarekin eta horrelako txorradekin saiaturiko da barrea eragiten.

Cadiztarrak. Ez dut Cadizeko inor ezagutzen. Baina ezin ditut jasan. "Qué salaos que son". Inauterietan, beren murgekin. Cadiz Futbol Taldeko zaleak, beren kantuekin. GH-ko Pisha. Popatik!

Gurutze Beitia. Duela bi urte ez nuen ezagutzen eta zorionsua nintzen. Baina gauzak aldatu ziren. Ez dakit nondik etorri zen, eta ez dut jakin nahi, baina etorri egin da. Eta ez du joan nahi. ETB2n askotan agertzen da.

Todos somos vascos antzerki emanaldian ere badago (bide batez, inork ikusi al du hori?).

Eta hori gutxi balitz ETB2n gauetan ematen duten iragarki batean ere agertzen da. Langostinoak iragarritz. Iragarkiak e-mulen egotea merezi du. Gustu txarraren eta umore bizarroaren adibide polita da.

Euskara eta prentsa abertzalea

Eneko Bidegain
www.berria.info/blogak/eneko

Ez dugu gogoeta eta eztabaida sakonik eraman prentsaren elebitasunaren interesari buruz. Abertzaleak ez diren zenbatengana heldu dira *Enbata* eta *Ekaitza*, adibidez? Zenbat jende abertzale bihurtzen lagundu dute? Zenbat abertzaleri euskaraz ez irakurtzeko tresna eman diete?

Euskara egoera normalizatu batean izatearen beha baldin bagaude, noiz arte frantsesez irakurri behar izanen ditugu abertzaleen berripaperak? Ez ote da prentsa abertzalearen eginbeharra abertzaleak euskaraz irakurtzera bultzatzea?

Euskal Irratiek euskara hutsez lan anitzez handiagoa egin dutelakoan nago, informazioak eta iritziak zabaltzen. Ez direla denengana heltzen? Dudarik gabe. Erreferentzialtasun bat badute. Denengana heltzeko asmoz, hastapenetik elebitasunaren hautua egin izan balute, zenbat aldiz entzunen genuen euskara irratietan? (...).

koplak

Bergarako bertso-eskola

Hegaztiak

Behi denak ero, zerriak gero, gaixotasunak aukeran zikoina baten mokoan dator Txinatik gripea hegan.

Gaurdaino denak ibiltzen ziren kokoriko kakaraka, orain bakarrik entzuten zaie txakur ezta ta zarata.

Nahiz eta gure agintariek hitzez berotu kaskoa, baserrikoak sanoak dira ta jan lasai oilaskoa.

Estreinatu mugikorra **musu-truk:**

0€*



Samsung
E350



Motorola
V360



Motorola
V3

Gainera, Motorola bakoitzarekin, argazki-album paregabe hau jasoko duzu **opari**



ROUTER
COMUNICACIONES, S.L

Errebal, 15
Eibar
☎ 943 700 369

Maalako Errebala, 8
Arrasate
☎ 943 712 781

Euskaltel

-en Banatzaile Ofiziala

* Euskaltel Hautaketa edo Euskaltel Leihoa bezeroentzako PSPa, betiere 15/03/06 baino lehen kontratatzen badute ondoren ordaintzeko etxeko zerbitzua, 6 €-ko hileko kontsumo minimoarekin, eta 18 hilabetez irauteko konpromisoa hartzen badute. Muga: Terminal eta album bakoitzeko 100 ale.

Ziorla Autoak



Zabaldu berria

Salmenta eta tailer zerbitzua

Musakola auzoa 21 (Roneo ondoan) ARRASATE

Tel: 943 77 01 44



2005 zoriontsua...

SAIL TEKNIKOA

Arkitektoa

Aparejadorea

Ingeniaria

ZAHARBERRITUTA

M2

| | |
|----------------------------------------------|---------|
| 86 fatxada | 114.000 |
| 48 teilatu | 35.000 |
| 28 terraza (iragazgaitzak) | 18.000 |
| 16 etxebizitza zaharberrituta eta egokituta | |
| 20 atari (BARRERA ARKITEKTONIKOEN EZABATZEA) | |



LANTALDE TEKNIKO
OSOA ZURE OBRAREN
ZERBITZURA

IÑIGO
CONSTRUCCIONES, S.L.



Kanpokale Berria 23, behea
01001 VITORIA-GASTEIZ
Tel.: 945 271 675
www.construccioneinigo.com

Herriak

Arrasate > 18-23 Bergara > 24-29 Aretxabaleta > 31-33 Eskoriatza > 34-35 Antzuola > 36 Aramaio > 37 Elgeta > 38 Leintz Gatzaga > 39



> **ARRASATE**
Lasagabaster saltokia Arrasaten dagoela 50 urte, martxoan > 20



> **BERGARA**
Trafiko ordenantza berriaren ondorioz, isunak gogortu dira > 25



> **ESKORIATZA**
'Bullying'-a edo gazteen arteko irainak saihesteko ekimenak > 34



> **GATZAGA**
91 mila euro bideratuko ditu Udalak inbertsioak egiteko > 39

BERGARA > AZPIEGITURAK

Irailaren 16an zabalduko dituzte barruko igerilekuak eta gimnasioak

BAINUETXEA

Laster bainuetxea eta 2007ko udarako berdegunea kanpoan

KULTURA, AISIALDIA

Ludoteka ere instalazio horretan egongo da gero

OIHANA ELORTZA > BERGARA

San Martin egunean, irailaren 16an, zabalduko dute igerileku instalazioen lehen zatia: barruko igerilekuak, gimnasioak, ludoteka, taberna eta ikus-entzunezko gela bat. "Lanak epean sartuta daude. Maiatzaren 27rako bukatuko dituzte, baina eraikina hornitzeko eta gestioa hobeto egiteko, denbora hartu gura dugu. Gauzak ahalik eta ondoen egin gura ditugu, ez dugu presaka ibili gura eta San Martin egunean inauguratzea pentsatu dugu", dio Unai Asurmendi Kirol teknikariak.

Eraikin barruan bi igerileku daude, beste bi gimnasio, herriko ludoteka, ikus-entzunezko gela eta taberna bat. Instalazio guztia askotariko erabilerak izateko moduan egin dutela dio Unai: "Ez dugu espazio bakar bat hipotekatu erabilera bakarerrako". Adibidez, igerileku handian zabaletara zein luzetara egin daitezke kaleak eta gimnasioak ere zatika daitezke kirol bat baino gehiago batera egiteko. "Saiatu gara orekari eusten elementu guztietan, eta erabileran ikusiko dugu lortu dugun edo ez", dio Unai.

BIGARREN FASERAKO

Lepoko txorroak eta saunak izango dituen bainuetxe txiki batendako tokia era badago erakinean, baina oraindik ez dute zehaztu noiz zabalduko duten. Kanpoaldea, berriz, 2007ko udarako txukunduko dute, eguzkia hartzeko berdegunea eta guzti, eta geroago kanpoko igerilekua egingo dute. "Kanpoko igerilekuak umeak jolasteko jolasak izango ditu eta estalkia itxi eta zabaldu egin ahal izango da komeni ahala", zehaztu du Valentin Egidazu Kiroletako zinegotziak.

Eraikina teknologia berriendako egokitu dute eta energia aurrezteko ere prestatu dute. "Puntako instalazioak dira. Kanpotik ere asko etorri dira ikustera, Karrantzatik, Zarautzik eta Jacatik, besteak beste", gaineratu du Valentin.

2004ko udan hasi zituzten igerileku berrien lanak eta bi urtera zabalduko dute lehen fasea: baldosarik gabeko Euskadiko lehen igerilekua. Hurrengo faseak noiz hasi eta bukatuko dituzten oraindik zehazteke dute, baina proiektuak badituzte. > 24



kale inkesta

Zer iruditzen zaizu Emakumearen Eguna-eta ospatzea?



Giller Caballero
Langilea
Arrasate



Isabel Valor
Langilea
Arrasate



Joseba Elkorobarrutia
Langilea
Arrasate



Mikel Usabiaga
Langilea
Bergara



Fernando Zuazo
Langilea
Bergara

Niri ez dit ezer esaten egun horrek, emakumearen eguna egunero delako. Gu egunero gaude hemen; horrenbestez, urteko egun guztietan izan behar gaituzte gogoa, merezi dugu-eta.

Nik pentsatzen dut egunero gogoratu beharko lirakeela gurekin; eta bestela, behintzat egun horretan zerbait berezia egin. Jai eman beharko ligukete edo txangoren batera eraman...

Ondo dago, jendeak ez ditzan ahaztu gauzak. Hala ere, jendeak ospatu bai, baina hurrengo egunean berdin segitzen badugu... Dena dela, ospatzen den bitartean, halako baten lortuko dugu zerbait.

Pentsatzen dut, zoritxarrez, oraindik egin behar direla halakoak; onena izango litzateke halakorik ez egitea, baina halakoak egiten badira da jendeak sentitzen duelako beharra dagoela.

Nik neuk ez dut ospatzen, baina lagunek eta emazteak egiten dute zerbait. Dena dela, pentsatzen dut hori eguneroko gauzetan igarri beharko litzatekeela, eta zuen (emakumeen) eskuetan dagoela.

5 galdera...

Urko Lopez

MUKO ekonomia irakaslea
Oñati

1. Bolkestein direktiba datorela entzun dugu askotan azkenaldian. Zer da hori? Zertan eragingo digu?

Zerbitzuak erabat liberalizatzeko ekimen bat; estatu bakoitzak duen erregularizazioa alde batera uzteko ekimena, edo maila berean uzteko Europa osoan. Edozein zerbitzu edozein herritan eskaini ahal izango da, baina egoitza nagusia dagoen herriaren legediarekin. Demagun makinak garbitzeko enpresa batek Europar Batasuneko edozein herrialdetan duela egoitza; hondakinen birziklapenerako arauak ez dira berak han eta hemen, baina lege horrekin, hango araudia aplikatuko dute hemen. Langilearendako arriskutsua da, baina are arriskutsuagoa kontsumitzailearendako, hainbat beharrezko zerbitzu ez direlako ematen.

2. Esan dute noiz hasiko diren Bolkestein direktiba aplikatzen?

Uste dut ez dela izango erraza berehala aplikatzea, trabak izango dituelako. Estatu-buruen arteko eztabaida serioa egon behar du.

3. Komeni zaigu herritarrei protesta egitea, sindikatuek bezala?

Kontsumitzaileak garen alde, bai. Sindikatuak ere hasi dira mugitzen, eta horrek esan gura du langilearendako arriskuak ere ikusten dituztela. Momentuz, kolore oso txarra dauka Bolkestein-ek.

4. Horrelakorik badago beste nonbait, Ameriketan, adibidez?

Hango osasun zerbitzua liberalizatuta dago. Hemengoa ez da berbera, baina haize neoliberalerakin azkar hartuko du haren antza.

5. Europa guztiz bateratuko da ekonomikoki Bolkestein aplikatuta?

EBk planteamendu oso okerra dauka: haize neoliberalerakin, gurago du Europa ekonomikoki batzea gizartea bera batzea baino, eta gizartea berez batzen bada, ekonomikoki ere batuko da Europa, baina ez alderantziz. Jarrera hori arriskutsuegia da nazioaz gaindiko identitatea lortzeko.



txaloak eta txistuak



ANTZUOLAKO UDALA

Bilgarriak kalean, kontrol barik



Antzuolako Udalak bidali digu argazkia, erakusteko zenbait herritarrek duten jarrera. Kontatu digunez, etxetresna elektrikoak eta altzariak ipini eta gero, askok kalean uzten dituzte gero haien bilgarriak, inolako kontrol barik. Argazkia otsailaren 28koa da, Sagasti kalekoa.

bertako berbak

Juan Martin Elexpuru

"Espartzu"

Garbiketarako trapua. Gaztelaniako "estropajo"-tik dator, landare horrekin egina izaten baita.

Marraskia > Jon Iraegi

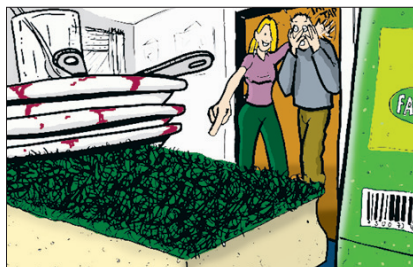

asteko datua

30

Gipuzkoan, Araban eta Bizkaian, emakumeen eta gizonen arteko soldataren alde %30 da. Jakina, oraindik ere emakumeek kobratzen dute gutxiago. Hain zuzen, datuok Soldata-Egitura Inkestak utzi zituen agerian.

ustek uste

Ubane Madera

Hobera bai, baina bidea falta da

Martxoaren 8a badator. Pentsatuko duzue: "Benetan hemen ere horren ganean irakurri beharra dugu?" Ba gustatuko litzaidake bestela izatea, baina ez. Hortxe beheko atalak erakusten duen moduan (emakumeek gizonen baino %30 gutxiago kobratzen dugu gaur egun) bidezkoak ez diren egoera asko gertatzen dira oraindik. Soldata aipatu dut, baina lanpostuei begiratuta ere badira aldeak. Esaterako, goi karguetan dezentegiago dira gizonak emakumeak baino. Arrasateko Udaletxean, adibidez, zuzendaritza postuetan daude zazpi gizon eta bi emakume. Langabezia-tasa ere kontuan hartu beharrezkoa da: EAEn lan barik dauden %53 emakumeak dira. Zenbait datu esateraren: lanean kontratu barik 25.258 emakume dabil; gizonak, berriz, 3.055.

Hori etxetik kanpora begiratuta. Izan ere, etxe barruan egoera antzerakoa da. Emakumeek bi ordu eta 46 minutu gehiago ematen dute etxeko lanak egin edo besteak zaintzen. Ikusi, bestela, zuen ingurukoak: zeinek zaintzen ditu aitaita eta amama? Amatzok. Edo ia beti emakumea den zaindaria batek.

Eta hasten bagara tratu txarren ganean berbetan...? Askok dago egiteko-eta!

GIZARTEA > EMAKUMEAREN NAZIOARTEKO EGUNA

Zainketa lanak denok egin behar ditugula aldarrikatuko dute aurten

Datorren eguaztena eta martxoko beste makina bat egun erabiliko dituzte emakumeon eskubideak exijitu eta zenbait salaketa egiteko

D. ARRIETA/U. MADERA > ARRASATE

Martxoaren 8a iragartzen duen kartel irabazlea aurkeztu eta datozen egunoi begira antolatu dituzten ekitaldien berri eman zuten eguaztenean, Arrasateko udaletxean. Emakumeen Kontseiluak egin zuen prentsaurrekoa eta jakinarazi zuten hilabete osorako egitaraua prestatu dutela egun horren baitan: ikastaroa, antzerki emanaldiak eta erakusketak, martxoaren 1etik (joan den eguaztenetik) martxoaren 29ra arte, hain zuzen ere.

INTSUMISIOA ETA LANEN BANAKETA

Zainduak izateko eskubidea eta emakumeen intsumisioa. Horixe da aurtengo martxoaren 8rako aukeratu duten leloa. Oro har, Gipuzkoa osoan erabiliko dute zainketa lanetan oinarritutako leloren bat, aprobetxatuz orain Mendekotasunaren Legea eztabaidatzen dabiltzala Estatuan.

Modu horretan, aldarrikatu gura dute seme-alaben, pertsona nagusien edo beharra duen edozeinen zainketa lanak guztien artean egin behar direla, eta ez oraingo moduan, halako lan gehienak emakumeen eskuetan daude-eta.

MANIFESTAZIOA ETA AZOKA

Egun horren baitan antolatutako ekitaldien artean, berriz, nabarmendu beharra dago martxoaren 8an, Emakumearen Nazioarteko Egunean, ohiko manifestazioa egingo dutela, Seberretik aterata 19:00etan. Aurtengo leloa da: *Zainketa lanak banatzea!*

Bestalde, eta bestelako ekitaldien artean, datorren zapatuan egingo duten emakumeen azoka ere aipatu beharra dago. Izan ere, Emakume Txokotik jakinarazi digutenez dagoeneko 58 emakumek eman dute izena. Gainera, Arrasate eta inguruetakoek gainera, dezente urrunagokoek ere parte hartuko dute. Esaterako: Miranda de Ebro, Zaragoza eta Arnedotik etorriko dira euren produktuak Seber Altube plazan saltzera. Produktuak ere askotarikoak izango dira: barazkiak, gazta, eztiak, ogia, euskal pastelak, gozokiak, kontserbak, jantziak, zumearekin (minbrea) egindako produktuak, ukenduak...

Azokaren ordutegia izango da: 09:00etatik 14:00ak arte.

BERTSO SAIOA

Era berean, 13:00etan bertso saioa egingo dute, azoka dagoela apro-



IRABAZLEA Ainarra Atorrasagasti durangarrak egindako kartela aukeratu dute martxoaren 8a iragartzeko.

DEIANE ARRIETA

betxatuta. AEDko bertso-eskola-ko Mainerrek, Itsasok eta Libek zabalduko dute ekitaldia eta haien ostean Jokin Labaien arrasatearrak, Andere Arriolabengoa aramaioarrak eta Ainhoa Agirreazaldegia bergararrak jar-

dungo dute, Lierni Altuna aramaioarraren gidaritzapean.

EMAKUMEEN KONTSEILUA

1994az geroztik dabil lanean Emakumeen Kontseilua Arrasaten. Ekin Emakume Elkartek, Egi-

zan elkartek, Kutzaren Formazio Zentroak eta Emakume Asanbladak bat egin zuten hura sortzeko. Besteak beste, Emakumeen Kontseiluak hasieran egin zuen eskaera izan zen Arrasateko Udalean Emakume Saila lortzea. Eta lortu ere lortu zuten. Gaur egun teknikari bat arduratzen Emakume Sailarekin, eta, bestalde, Emakume Txokoaren antolaketa %60ko lan jarduna duen beste langile batek egiten du. Edozelan ere, kontseiluak uste du beste teknikari baten beharra dagoela oraindik ere.

Horrez gainera, bestelako lortuak ere izan ditu kontseiluak: Udalaren berdintasunerako plangintzak, Emakume Txokoaren sorrera, indarkeriaren aurkako plataformaren sorrera eta martxoaren 8ko ekitaldiak.

Badirudi, beraz, egoerak hobera egin duela. Hala ere, oraindik egiteko asko dagoela argi utzi nahi dute. Besteak beste, herritarren parte-hartze handiagoa beharrezkoa dela uste dute, eta horregatik taldean parte hartzeko gonbita egin gura diete herritarrei.

Martxoaren 7an, hezkidetzak jaia, ikastetxeen eskutik

1997az geroztik, herriko ikastetxeek eta Arrasateko Udaleko Hezkuntza eta Aukera Berdintasunerako Sailek elkarlanean abiarazi zuten Hezkidetzak programazioa, edo bestela esanda, berdintasunaren oinarritutako hezkuntza. Bada datorren martitzenean, eta emakumearen egunaren testuinguruan, hezkidetzak jaia egingo dute, Uarkapen. 08:45ean hasi eta 20:00ak arte izango dira jolasak (ginkana ez sexista), lantegiak eta besteak beste, argazki erakusketak. Erakusketarekin, lehengo ohiturak eta oraingoak alderatu gura dituzte.



U.M.



PARTE-HARTZEA Seigarren mailan dabiltzan Arrasateko ume guztiek parte hartuko dute Zuhaitz Egunean. ARRASATEKO UDALA

INGURUMENA > ZUHAITZ EGUNA MARTXOAREN 10EAN

Aurten ere Garagartzan sartuko dituzte zuhaitzak

Guztira, 200 zuhaitz landatuko dituzte ikasleek eta erretiratuek: 150 haritz eta 50 gaztainondo, guztiak autoktonoak, inguruarekin bat egiteko

UBANE MADERA > ARRASATE

Gaur zortzirako, martxoaren 10erako, egin dute hitzordua Udaleko Ingurumen Sailekoek Zuhaitz Eguna ospatzeko. 10:30ak inguruan elkartuko dira Arrasateko ikastetxe guztietako Lehen Hezkuntzako seigarren mailako ikasleak Garagartza auzoan. Horrez gainera, eta ohi bezala, herriko erretiratuak ere gonbidatu dituzte.

Zuhaitzak landatzen laguntzen dutenei hamarretakoa eta oroitgarritxo emango dizkiete.

BASOA SORTZEKO

Garagartza auzoan, iazko lekutik apur bat aurrerago landatuko dituzte zuhaitzok. "Orain arte ahalegindu gara landatzeko toki aproposak bilatzen, inguruan zuhaitzak dituztenak; modu horretan, landatzen ditugun zuhaitz berriek bat egin dezakete haiekin eta basoa sortu. Eta aurten Zuhaitz Egunerako aukeratu dugun lekua ere halakoa da: basoz inguratuta dagoen zelaia", horixe adierazi digu Ingurumen Saileko teknikari Pello Garaik.

Halaber, teknikariak gaineratu digu kontu handia ipintzen dutela, baita ere, zein zuhaitz landatuko duten aukeratzeko orduan: "Aukeratzen ditugu ikusita inguruan zein espezie dauden, haiekin hobeen egokitzen diren zuhaitz motak". Hala, aurten haritzak eta gaztainondoak landatuko dituztela kontatu digu: "Haritzak (150 landare) Gaintzurizketako mintegi pribatu batetik ekarriko ditugu; mintegi hark bakarrik lan egiten du espezie autoktonoekin; modu horretan, seguru dakigu landatuko ditugun haritzak hemengoak direla. Gaztainondoak, berriz (50 landare), Gipuzkoako Diputazioaren mintegi batetik ekarriko ditugu, Urnieta ingurutik".

UDALA > OTSAILARI DAGOKION OSOKO BILKURA

Gelmako prezioak "eskandaluzkoak" dira, EBren ustez

Gelmako etxebizitzaren gaia aztertzen zuen puntuaren kontra bozkatu eta salatu zuen EBk "irabaziak gutxi batzuek" izango direla

U.M. > ARRASATE

Gai-zerrendako puntu guztiak onartu zituzten asteleheneko batzarrean. Landutako berritasunen artean, jakinarazi zuten abenduan lur-jauzia gertatu zela Musakolan, kirol esparru berria egiten dabiltzan lekuan. Lur-jauzi garrantzitsua izan zen, kalitate eskaseko harkaitzek eraginda. Eta horren ondorioz, eta kopurua borobilduta, 100.000 euro bideratu behar ditu Udalak lur-jauziak eragindakoa konpontzeko. Hala onartu zuten EAJ-EAren eta Aralarren aldeko botoekin eta PSE-EE, PP eta EBren abstentzioarekin.

EAK, PSE-EEk, PPK eta Aralarrek onartu zutela.

DENDA ZABALTZEAGATIK

Bestalde, bestelakoen artean, enpresa berriei ematen zaizkien dirulaguntzen araudian aldatetako onartu zituzten: merkataritza establezimendu bat zabaltearen orain arte ematen zuten laguntza %15 igoko dute. Horrez gainera, eta orain arte ez bezala, familia barruan ematen diren eskualdatzeak ere lagunduko dituzte. Tabernak-eta deialditik kanpo gelditzen dira.

GELMAKOA DELA-ETA

Hurrengo puntuak, baina, eztabaida politikoa eragin zuen. Gelmaren eraikitzen dabiltzan etxebizitzekin lotutakoa zen, burukraziarekin lotutakoa, baina Ezker Batuak aprobetxatu zuen zenbait salaketa egiteko. Salatu zuen Gelmako etxebizitzari ipini dieten prezioak "benetako eskandalua" direla eta horren ardura dun dela "Arrasateko Udalak etxebizitzekin lotuta darabilen okerreko politika. Etxebizitzaren prezioen azken ardurua Udalarena da, Gelmarekin egindako hitzarmenaren bitartez ahalbidetu zuen-eta lursailak berriro kalifikatzea". Zenbait zifra ere eman zituen EBk: "Plusbalioak 24,5 milioi erdiraino iristen dira". Eta bestelakoen artean, gogorazi zuen Gelmaren eta Udalaren arteko hitzarmena EAJK,

Gazteluondo eta Arrasate pasealekua lotzeko bidea

Alde zaharra berritzeko egitamu bereziak (PERI) aurreikusten du bide berria egin behar dela Gazteluondo kaletik Arrasate pasealekura. Eta udalbatzarrak berretsi egin zuen asmo hori astelehenen. Hain justu ere, abadetxearen eta Gazteluondo kaleko 3. zenbakiaren artetik pasatuko da bide berria. Hirigintza Sailetik jakinarazi digutenez, bide berri horrek balioko du, orokorrean, alde zaharra Arrasate pasealekuarekin lotzeko.

Udalbatzarraren onespena izan eta gero, orain, Udala bide hori eraikitzeko behar dituen lursailak desjabetzen hasiko da.

> ZERBITZUAK

Autobus geltokia Nafarroa etorbideetik Zerrajera kalera

Atzo, eguna, ezker, orain arte Nafarroa etorbidean erlojuaren eraikinaren aurrean zegoen autobus geralekua Zerrajera kalera aldatu dute. Hala jakinarazi digute Udaleko Zerbitzu Sailetik. Halaber, jakinarazi digute Zerrajera kalean markesina eta guzti ipini dutela, eta hori ondo eskertuko dute erabiltzaileek, orain arte aterpe barik ibili dira-eta autobusaren zain.

Udalak egin dituen aurreikuspenen arabera, San Juanak arte egongo da geralekua Zerrajera kalean.

Aldaketa horiek guztiak, Garibai-Biteri inguruan egiten dabiltzan lanek eragiten dituzte.

> ZERBITZUAK

Nagusiendako parkeak sortzea proposatu du Ezker Batuak

Joan den astean aurkeztu zion proposamena Ezker Batua alderdiak Hirigintza Sailari. EBko zinegotzi Joseba Ugaldek honako arrazoiak eman zituen eskaera hori egiteko: "Jakinekua da herritarren bizi-esperantza handitzen doala, estatistikek diote emakumeak 82 urteraino iristen direla eta gizonezkoak 75 urteraino; hala harreman sozial onak izateak, bizitza sozial aktiboak izateak eta kirola egiteak nagusiak hobeto eta luzeago bizitzen laguntzen dute". Ideia hori Txinan jaio dela jakinarazi du Joseba Ugaldek, eta besteak beste, parke horietan, nagusiek kirola egiteko aparatuek ipintzen dituztela.



943 771 411
Iturriotz 11, Arrasate
www.inmoarrasate.com

GARAJEAK GARIBAIN
LAGATZE KONTRATUAREKIN

Martxoa
azken hilabetea
%10aren
beherapena!

AZKEN AUKERAK!

GIZARTEA > LASAGABASTERREK 50 URTE

Martxoaren 11n, mende erdia Arrasaten

1890ean zabaldu zuen lehenengo denda Lasagabaster familiak Aretxabaletan; 1956an Arrasatera iritsi eta oraindik hortxe daude

UBANE MADERA > ARRASATE

1956ko martxoaren 11n zabaldu zuten Lasagabasterrekoek Arrasaten lehen saltokia, Txiki izeneko etxean, Erdiko kalean. Aretxabaletatik joan ziren Arrasatera, Arrasate Aretxabaleta baino askoz ere handiago eta garrantzitsuago bilakatu zenean, industriari esker. Meltxor eta Inazia senar-emaztekek eta Fermin eta Marilu anai-arrebek zabaldu zuten hura. Lau langile ziren, beraz.

Hasierako urte haietan Aretxabaletan eta Arrasaten, bietan izan zuten saltokia, baina denborarekin, jende asko Arrasatekora joaten zela-eta, bestea itxi egin zuten. Dena dela, oroitzapen onak gordetzen dituzte: "Herri txikietako saltokien modukoa zen Aretxabaletakoa, denetik zegoen, abarkak, azukrea pisuan... Lehen ez ziren

existitzen egindako jantziak saltzen zituzten dendak". Kontatu digute 1890ean zabaldu zutela saltoki hura: "Gure birraitonak zabaldu zuen, Pedro Lasagabasterrek. Aitaita astoarekin joaten zen baserri baserri gauzak batzen, orduan elkartrukea egiten zuten; eta horrela hasi ziren". Halaxe kontatu digute hasierako sortzaile haien birlobetako bik: Joni eta Miren Lasagabasterrek.

Gaineratu digute Arrasatera etorri zirenean oihalak saltzen hasi zirela; baita bestelako produktu gutxi batzuk ere: "Gogoan dut txikitik zela ibiltzen ginen alfobren gainean jolasten dendara etortzen ginenean...". Oro har, gaur egun Lasagabasterrek eskaintzen dituen produktuak saltzen hasi ziren Arrasaten, maila txikiagoan, jakina.



FAMILIA Zazpi anai-arreba dabilta orain lanean; argazkian, Joni eta Miren. U.M.

DENDA BAKARRETIK HIRURA

Baina urteak joan ahala, negozioa handitzen joan zitzaion, Erdiko kaleko denda txiki geratu zen arte. "Merkatua aldatu egin zen, hasi ziren jantziak egiten; geu ere hala hasi ginen eta hona etorri ginen (Zerkaosteta kalera), 1973 inguruan". Harrezkero Arrasaten gustura daudela kontatu digute:

"Jendeak ondo hartu gaitu eta gero eta handiagoak egin gara...".

Hain justu ere, gaur egun hiru saltoki dituzte. Guztiak ere Zerkaosteta kalean: helduendako jantziak eta etxerako osagaiak; altzari-denda eta gazteendako jantzi-denda. Eta hori ez du edozeinek egiten. Are gutxiago horrenbeste urtean.

KALITATEA ETA BEZEROEI ARRETA

Hala, handitze horren eta mende pasatxoan negozioa familia barruan mantentzearen trukua edo arrazoia zein den galdetu diegu: "Genero ona ekartzen ahalegindu gara: kalitatea zaindu, diseinua zaindu egiten dugu, marka onenak ekartzen ditugu... Ahalegintzen gara besteekiko zelanbait aldean egon dadila. Bezeroak ondo tratatzen ere ahalegintzen gara; oro har, bezeroei zerbitzua emateko, euren onerako begiratzen dugu gure jardunean; bezeroa gustura geratzea da gure helburuetako bat".

Hala, hori guztia lortzeko, besteak beste, kontatu digute Europako moda ibiltoki handietara joaten direla, Cibeletera, Pariserara, Italiara...". Aldea egoteko komeni da halakoetara joatea. Gero, askok esaten dute garestiak garela, baina gauza batzuk ordaindu egin behar izaten dira: Armani... Auto on bat gura baduzu, ordaindu egin behar da, edo arrain ona gura baduzu ordaindu egin behar da... Bada, hemen berdin, beste barik".

Eta arrazoia izango dute, ikusi besterik ez dago dendan duten mugimendua: "Oso bezero fidelak ditugu, oso gustura egiten dugu eurekin lan, bezeroak baino gehiago direlako, euren familiak ezagutzen ditugu...".

Bukatu aurretik, azpimarratu nahi izan dute eurekin jardun duten langileekin ere oso pozik daudela: "Langileak baino gehiago dira, asko inplikatu dira".



GRUPO RKUZ
ARETXABALETA 1950 • 2006 ARRASATE

ELCTRODOMESTICOS
Andramari auzunea
Tel./Faxa: 943 79 10 97
ARETXABALETA

ETXE MOBCL
ALZARIAR
Araba etorbidea 5
Tel./Faxa: 943 79 41 82
ARRASATE

COCINA INTEGRAL
Mitarte 3
Tel./Faxa: 943 77 04 55
ARETXABALETA

MUCBLS
Araba etorbidea 20
Tel./Faxa: 943 79 23 51
ARETXABALETA

Etxeko arropak ondo zaintzeko asmotan?
Har ezazu tarte bat eta...
Arkauz etxetresna elektrikoekin lortu egingo duzu.

Arkauz zure etxea da.

expert banatzaile ofiziala

KULTURA > UDALAREN MARTXOKO KULTURA PROGRAMAZIOA

Ganbera-musika, antzerki lan ugari eta film laburrak



ANTZERKIA Besteak beste, hainbat antzerki emanaldi izango dira martxoan. Argazkian *Neska politik*, *artasoro alaiak* ikuskizunaren argazki bat.

GOIENKARIA

Martxoko kultura egitaraua

5, domeka

19:30 *La Calumnia* antzezlan
Amaia Udal Antzokian.

8an eta 15ean, eguaztena

17:30 Umeendako ipuin kontaketa Itziar Zubizarretaren eskutik. Monterronen eta Santa Marinako bibliotekan.

9, eguena

17:30 Umeendako Ipuin ez sexistak Monterronen.

10, egubakoitza.

Iraia Artzamendiren erakusketak Harresi aretoan, hilaren 26ra arte.

11, zapatua

19:30 Ea! eta Ttakunpa taldeen kontzertua Herriko Plazan.

12, domeka

19:30 *Neska politik Artasoro alaiak* antzerkia Amaian.

18, zapatua

17:00 *Argitxo eta Dir-dir* ikuskizuna gaztetxoendako Amaia Udal Antzokian.

23, eguena

20:30 Film laburren emanaldi Amaia antzokian, AEDren eskutik.

24, egubakoitza

20:00 Ganbara abesbatzaren kontzertua San Juan Bataiatzailearen elizan.

Udaberriko Musikaldia martxoan hasi eta apirilean bukatuko da

Hilaren 11n, Cadizko Ea! eta Ttakunpa taldea Herriko Plazan

IKER BARANDIARAN > ARRASATE
Martxorako mota askotako ekitaldiak antolatu ditu Kultura Sailak. Astebururo film komertzialak eman eta eguenero zinekluba egiteaz gain, hainbat emanaldi izango dira Amaia antzokian.

EUSKARAZKO FILM LABURRAK
AEDk, urtero moduan, euskarazko film laburren emanaldi egingo du hilaren 23an (egunean) Amaian. Bost film labur

emango dituzte, eta zuzendarie-tako batek berbaldea egingo du.

UDABERRIKO II. MUSIKALDIA
Martxoko berezitasun handienetako bat da Udaberriko II. Musikaldia. Iaz egin zuten lehenengo aldiz eta harrera oso ona izan zuen. Hilaren 24an hasiko da, Ganbara abesbatzak San Juan Bataiatzailearen elizan egingo duen emanaldiarekin. 25ean, Sakanako Haize Berri musika

banda arituko da Amaian; eta hilaren 31n, organo eta tronpeta soinuak batzen dituen Haizea bikoteak esku hartuko du San Juan Bataiatzailearen elizan.

Helburua da ganbera-musika, musika klasikoa eta beste mota batzuetako musika eskaintza herrian ikusteko aukera ematea. Horretarako, puntako taldeak ekarriko dituzte herrira, eta apirilean ere izango dira beste-lako emanaldiak.

Antzezlanei dagokienez, domekan, hilaren 5ean, *La calumnia* komedia egingo dute Amaia Udal Antzokian. Horrez gain, hilaren 12an, Agerre taldeak *Neska politik artasoro alaiak* ikuskizuna egingo du, Freetetik funk-rock taldeak lagunduta; eta 18an, Kukubiltxok *Argitxo eta dir-dir* eskainiko du.

Bestalde, hilaren 11n, Ea! eta Ttakunpak kontzertua egingo dute Herriko Plazan, 19:30ean.

Euskarazko txat topaketa Euskalgintzaren eskutik

Arrasateko Euskalgintzak ikasleen euskarazko txat topaketa antolatu du bigarren aldiz. Arizmendiko bi gunetako, Institutuko eta Mesedetako Ama ikastetxeko (argazkian) 12 eta 13 urteko 150 bat neska-mutiko ibili dira *asia.net*-en bitartez txateatzen.

Joan den egunean egin zuten eta bi orduz ibili ziren jo eta su. Ekimen horren helburua da gazteak motibatzea euskaraz egitera. Iaz Asisko Urmenetak eta Kike Amonarrirek gidatutako berbaldiak antolatu zituzten.



IKER BARANDIARAN

> LITERATURA

Ipuin kontaketa egingo dituzte hainbat gunetan

Udal Liburutegiak hainbat ipuin kontaketa antolatu ditu datozen asteetarako.

Batetik, Monterrongo liburutegiarekin behin baino gehiagotan hartu-eman izan duen Itziar Zubizarretak 4 eta 6 urte bitarteko umeendako kontaketa egingo ditu bi egunean: eguaztenean, hilaren 8an, Monterronen; eta 15ean, Santa Marinako bibliotekan. Biak hala biak 17:30ean.

Horrez gainera, Udal Liburutegiak lehenengo aldiz 4 eta 6 urte bitarteko umeendako *Ipuin ez sexistak* leloa daukan ipuin kontaketa antolatu du. Helburua da ipuin horien bitartez umeei bestelako ereduak ematea, gizarteko jarrera batzuekin apur dezaten.

SASKIBALOIA > IGOERA FASEA

Mugarri Alkesak lan saio bikoitza izango du aste bukaeran

Igoera fasean dagoen taldeak aste bukaera garrantzitsua du aurrean

Zornotza etorriko da bihar Iturripera, eta Urdaneta izango da domekan bisitari

XABIER URTZELAI > ARRASATE

Mugarri Alkesa saskibaloia taldeak asteburu erabakigarria du aurrean, igoera fasean aurrerapauso galanta egiteko balio deza keena edo orain arte egindako lana hankaz gora botako duena. Izan ere, Arrasatekoek bi norgehiagoka jokatu dituzte aste bukaeran, eta aurrean dabilen Consmetal eta Askartza harapatzeko beharrezkoa da biak hala biak irabaztea.

Bihar Zornotza izango dute kontrario, eta talde hori kontrario gogorra bada ere, Zurututzaren mutilek indarrak neurtu beharko dituzte, domekako kontrarioa ere ez da-eta nolanhikoa

izango: Loiuko Urdaneta taldea etorriko da Iturripera.

24 ORDU ATSEDEN HARTZEKO

Bihar, 18:00etan jokatu dute lehenengo norgehiagoka, eta domekako partidua ere ordu berean izango da. Horrenbestez, Mugarri Alkesako jokalariek 24 ordu izango dituzte atsedean hartzeko. Alde horretatik, *Asteleheneko Goienkaria*-n Gorka Zurututzaren adierazpenak irakurri ahal izan ditugu, eta azken norgehiagoketan aldaketa gutxi egin dituela galdetuta, zera erantzun zuen: "Taldeari irabaztea eskatzen zaio. Ni guztiakin nago gustura, baina bost jokalarik daude aurtan erantzukizun handiagoak hartu dituztenak, eta konfiantza handiagoarekin ikusten ditut, gainera. Argi dut, baina, taldean 13 lagun garela".

Oñatiko entrenatzaileak dio aldaketa gutxi egiteak ez duela jokariengan zertan eragina izan, baina bistan da oraino aste bukaeran lanak gehiago banatu beharko dituztela. Hala, horrenbeste minutu jokatzeko ez dituztenek aukera handiagoak izango dituzte. Eta esan barik doa taldeak inoiz ez bezala eskertuko duela zaleen bultzada.



BIAIN ETA ALARTZIA, taldean pisu handien duten jokalarietako bi.

M.A.

FUTBOLA > EMAKUMEZKOAK, IGOERA FASEA

Emakumezkoen Mondra, Tolosara garaipen bila

X.U. > ARRASATE

Emakumezkoen Mondra taldea denboraldi biribila egiten dabil, baina entrenatzaile lanetan dabilen Iñigo Zabalok dioen moduan, oraindik asko dago egiteko, eta taldea ezin da erlaxatu, "bi norgehiagoka galduta aukera guztiak galduko ditugue". Hala, Mondra igoera faseko lehenengo postuan dago, baina oraindik txapelketa luzea

geratzen da. Nazional Mailara igoetzea da ametsa; hala ere, denboraldia horrelako helburu batengatik lehiari maitze hutsak ere garrantzi handia du.

Asteburu kontrario Tolosa bosgarren postuan dago, baina Zabalok ondo daki kontrario gogorra izango dela, Mutrikuri ere ondo egin zioten-eta aurre: "Zelai berria daukate, ea zelan moldatzen garen".

> FUTBOLA

Derbia lehenbailehen ahazteko, Orion irabaztea onena

Joan den astean Atxabalpen egon ziren zaleek ikusi zuten zergatik dagoen Aloña lehenengo postuan; besteak beste, Mondra baino gogotsuago zelairatu zen-eta. Gorputzaldi onean, oñatiarrek etengabe animatu zioten elkarri, tentsioarekin jokatu zuten, eta lehenengo zatian erdiko zelaiaren jabe egin ziren. Oriokoren kontra talde-lan handiagoa egin beharko du Mondrak.

> ATLETISMOA

Maria Jose Gil Espainiako Txapelketan

Beterano mailako korrikalari arrasatearra Oviedon izango da aste bukaeran, Espainiako beterano mailako pista estaliko txapelketan. Maria Jose Gilek joan den astean Araian (Araba) erakutsi zuen sasoi betean dagoela, Euskadiko Kros Txapelketatik (3.600 metro) urrea ekarri zuen-eta.

Hala, 65 urtetik gorakotzat, Arrasatekoa podiumera igozteko lehiatuko da.

futbitoia zaldibar

EMAITZAK

| | |
|--------------------------------------|------|
| Pippol - Txoponbeixek | 15-3 |
| Iluntz - AC Surcos | 3-5 |
| Saukelu Scream - Billy & The cowboys | 6-4 |
| Arrano Taberna - Betraye | 5-7 |
| THC - Berdes Bremen | 3-7 |
| HLB 108 - Fuxxion | 3-1 |
| Lasagabaster - Irish Pub Dublin | 7-0 |
| Dribling - Tomahawk | 5-4 |
| AT Celaya - Aurrera Bolie TMT | 3-1 |

PARTIDUAK

Martxoak 4, zapatua

| | |
|---------------------------------|------------------|
| 09:50 Arrano Tab. - Abokajarro | Lasagab. |
| 11:00 HLB 108 - Lasagabaster | Arrano Tab. |
| 12:00 AT Celaya - Fuxxion | HLB 108 |
| 13:00 Tomahawk - Billy & The... | AT Celaya |
| 16:00 Iluntz - Irish Pub Dublin | THC |
| 17:00 THC - Betraye | Irish Pub Dublin |
| 18:00 Saukelu - Txoponbeixek | Betraye |

Martxoak 5, domeka

| | |
|----------------------------------|-------------|
| 10:50 AC Surcos - Iritzu Taberna | Dribling |
| 12:00 Dribling - Berdes Bremen | Iritzu |
| 13:00 Pippol - Aurrera Bolie | Berdes Bre. |

SAILKAPENA

| | P | J |
|-------------------------|----|----|
| 1. Betraye | 28 | 11 |
| 2. Dribling | 28 | 11 |
| 3. Lasagabaster | 22 | 10 |
| 4. Pippol | 22 | 11 |
| 5. AT Celaya | 21 | 11 |
| 6. Saukelu Scream | 19 | 11 |
| 7. Arrano Taberna | 18 | 10 |
| 8. Iritzu Taberna | 16 | 9 |
| 9. Fuxxion | 16 | 10 |
| 10. Iluntz | 15 | 11 |
| 11. AC Surcos | 15 | 10 |
| 12. Billy & The Cowboys | 15 | 11 |
| 13. Irish Pub | 14 | 10 |
| 14. HLB 108 | 15 | 11 |
| 15. Abokajarro | 14 | 10 |
| 16. Aurrera Bolie TMT | 12 | 10 |
| 17. Tomahawk | 9 | 11 |
| 18. Berdes Bremen | 6 | 10 |
| 19. Txoponbeixek | 6 | 11 |
| 20. THC | 0 | 11 |

Domeka goizean Iritzu eta AC Surcos aurrez aurre

Hamabigarren jardunaldian hainbat norgehiagoka interesgarri jokatu badituzte ere, guk domeka goizeko lehenengo partidua aukeratu dugu: Iritzu eta AC Surcos aurrez aurre. Bi talde horien artean puntu bateko aldea baino ez dago, baina atzeratutako norgehiagokak dituzte.

Eta, jarraian jokatu dute Betrayere eta THCK. Lehenengo postuan dagoen taldea azkeneko postuan dagoenaren kontra. Egindako golei dagokienez, Betrayere hirukoitzu egiten du THCK egindako gol kopurua. Hala ere, eutsi horri!

S. CARRASCAL S.L.

Guk egindakoak:

- Sukalde altzariak
- Horma-armairuak
- Trastelekurako armairuak

Erakusketak berria

Ekutio kalea pab. 14-15
Uribarri auzoa 4
Tel. faxa: 943 79 01 82

UGARAN
jatetxea

Garagartzeta auzoa
Tel.: 943 79 76 58
ARRASATE

ZENTRO PSIKOPEDAGOGIKOA

- Diagnostika-Orientazioa.
- Laguntza terapia.
- Mota guztietako eskola arazoak.
- Peritaje judizialak.
- Psikomotrizitatea eta logopedia.
- Tratu fisiko edo psikiko txarrak jasaten dituzten pertsonen laguntza psikologikoa.
- Ikasketa teknika eta ohiturak.
- Estimulazio goiztiarra

Ignazio Zuloaga kalea, 10 Tel: 943 79 48 77 / 675 70 57 35 ARRASATE

Lore

- Lurrindegia
- Kabina
- Fotodepilazioa

Olarte kalea 10
Tel.: 943 79 52 50

historia

Arrasaten politika, 1904. urte inguruan

Orduan eraiki zuten Centro Catolico izeneko egoitza

X.U. > ARRASATE

Arrasate, langileek eraikitako herria liburuan, egileek ondo azaltzen dute orain dela ehun urte Arrasaten zegoen egoera politikoa.

XIX. mendetik XX. mendera bitarteko urteetan, Arrasateko kontserbadore asko Centro Catolico zeritzon elkartean batzen ziren. Elkarte hura 1904. urtean sortu zuten, eta Resusta kalean zegoen. Eta elkartearen sortu eta urte gutxira nazionalistek eta karlistek bilgune hura utzi eta nork bere egoitza hartu zuen. XX. mende hasierako lehen hamarkadetan hainbat lokaletan ibili ziren: karlistak Erdiko kalean, errepublikanoak Monte tabernaren gainean eta jeltzaleak Banco Guipuzcoanon.

GIZARTE BANAKETA

Kontserbadore eta liberalen arteko banaketak ere eragina izan zuen gizartean. Antzinako estamentuzko gizartea baztertu eta gizarte klasista nagusitu zen: aberastasun mailaren arabera banatu zen gizartea. Hala, orduan indartu ziren langileria mugimenduak eta sindikalismoa.



Errepublikanoak Monte gainean.

boteprontuen

Andoni Aperribai > Ziorla Autoak

"Beti esan izen dot lehenau edo gerueu kotxe amerikano bat ekarri biher dotela"

XABIER URTZELAI > ARRASATE

Andonik Bilbon ikesi euen Automotziñue, eta Bergaran Volkswagen etxiendako lanien ibilli eta gero, Mondraguen dau oin, Ziorla Autoak izeneko taller baxien. Gehixenbat, Peugeot etxiendako egitten daue lan.

Kontzesionarixo barrixe zabaldu dozue.

Bai, jentie honezkero eskaketan ebillen holako kontzesionarixo bat, eta martxan dou. Gustora gabitz, makiña barrixek, erraminta barrixek... Peugeot etxiendako egitten dou lan, baiñe beste marka batzuetako kotxiendako be atiek zabalik daukou.

Akaso, parien dauketzen obrek ez daue mesede haundirik egingo.

Ez. Karreteran dabitz obretan (Kataide parien), eta hori danoi konpondu arte ba... Hona sartzeko sarrerie be ez dau oso ondo.

Eta kontzesionarixo barrixe zabalketiekin batera, 207 eta 307 modeluek barrizute datoz.

Bai. Kanbixio haundixenak estetikek die, muturrien batez be. Motorizaziñuek oin artekuek die, eta teknologia aldetik be egon die aldaketa batzuk.

307 eta 407 modeluek erakutsi daue kotxe familiarrak modan dauzela.

Bai. Alde horretatik, Peugeotek azertau egin dau, mordue saldu die-eta. 407 modelue hartuz gero, diseño aldetik azertau egin daue. Neuri, adibidez, atzekaldie asko gustetan jat, kotxe amerikanoen itxurie emun dutzie.

Dana dala, kotxe-zalie izenda eukiko dozu modelo klasikoren bat buruen.

Oin dala urte batzuk, telebisñuen serie bat euen, eta bertan azalketan zan Dodge Charger General Lee modelue ekarriko neuke gustora. Beti esan izen dot lehenau edo gerueu kotxe amerikano bat ekarri biher dotela. Bittartien, dauketen Opel Man-



Andoni 407 modeluekin; hori, baiñe, ez da General Lee modelue (1969).

X.U.

"Egixe da jentie gustora dabillega gasoillezko kotxiek, eta kilometro asko egitteko, ondiokan, rentablek die"

horrek eragiñe eukiko dauenik. Ni gasolina-zalie naz, baiñe egixe da jentiei gustau egitten jakola dieselakin ibilttie, eta kilometruiek egitten dauenandako ondiokan rentable da.

Ze falta jako Debagoienai?

Transporte publikue, baiñe egitez bitzitu ona emungo dauena. Bai egunez eta baitte gabez be.

Eta ze falta jatzu zeuri?

Denpora librie eta lehenau esan doun kotxie.

Ze dauketzu sobran?

Umore ona.

Pelikula bat / Liburu bat / Musika talde bat.

Mad Max, baiñe bigarren zatixe, e! / El Ocho. Bestela, Perez Reverte be gustetan jat, La tabla de Flandes, adibidez / Talde bat bakarrik esan biher dot? Motorhead.

Kapritxo bat.

San Frantziskora biajie egittie, eta handik kotxe bat ekarrie. (Barre)

ta modeluekin konformetan naz. Garajien dauket, barriztu guran.

Piezak topetako problemak eukiko dozu.

Bederatzi hillebete itxoin biher izen neuen kotzeko faro bat aillegetako, eta astebetien apurtu neuen barriro be. (Barre)

Itxurie, gasoillezko kotxiek zerga haundixauk pagau biherko daue.

Egixe da gehixau kontaminetan dauela, baiñe ez dot uste

bere ustez



Aitor Zabalo

Goreé uharteko historia

LAGUN baten postala oraintsu jaso berri dut Senegaletik. Eta han Goreé irlaren historia kontatzen dit; hona hemen historia horren kontakizuna:

Senegal famatua da bertako hiriburua auto lasterke baten helmuga puntua delako, eta ez horrenbeste bere kostaldetik hurbil aurkitzen den irla batengatik: Goreé deritzan uhartea. Toki hori esklaboekin egiten ziren tratuetan puntu berezia izan zen XVI eta XVII. mendeetan. Europako tratugileek Afrika

"60 milioi gizaseme galdu zituen Afrikak esklaboen tratuak iraun zuen bitartean"

osoan zehar bahitzen zituzten gizasemeak uharte horretara eramaten zituzten euren destinoetara ontziratu baino lehen, Amerika edo Europa bidean. "Esklabo etxeetan", gizon, emakume eta haurrak pilatu egiten zituzten, eta "itzulerarik gabeko atetik" pasa baino lehenago pisatu, eta bakoitzari prezioa jartzen zioten.

60 milioi gizaseme baino gehiago galdu zituen Afrikak esklaboen tratuak iraun zuen bitartean. Gaur egun Goreé uhartea egindako sarraski horren oroigarri da, eta munduak kontinente horrekin duen zorra gogorarazten digu.

Bizitza hobe batengatik ahal bezala honantz etortzen direlako eta gure lasaitasuna apurtzen digutelako kexatu egiten gara gero.



**Berezitasunak
Kazuelatxoak
Ogitarteko
hotz eta beroak**

Arrasate pasealekua 33
ARRASATE Tel.: 943 79 67 76



ZAHARBERRITZEAK
PVC, ALUMINIOA, EGURRA

Erakusketa eta billegia:
Kale txiki 3 behe (Musakola)
Tel. eta faxa: 943 77 11 20

Metal aroztegia eta PVC
Leihoak eta itxierak

Egur aroztegia
Leihoak
Ateak
Armairu enpotratuak
Armairu-fronteak
Mota guztietako zoruak
Lixatua eta bernizatua

Osagarriak
Neurrira egindako alfonbrak
Gortinak, mahaia eta aulkia

ZERBITZUAK > HERRIKO IGERILEKUAK

Baldosarik gabeko Euskadiko lehen igerilekuak izango dira

Eraikineko zerbitzu guztiak daude pentsatuta erabilera askotarako

Irisgarritasun arauak betetzen ditu eraikinak eta energia aurrezteko prestatu dute

OIHANA ELORTZA > BERGARA

Bergarako igerilekuak egin zituztenean, duela 40 bat urte, inguruko igerilekurik onenak ei ziren. Bada, orainoak ere puntako igerilekuak izango dira. Altxairu herdoilezinezkoak dira eta barruan ez dute baldosarik; erretxin berezi bat dute, izkinak borobilduta dituzte, filtrazio askoz gutxiago izango dituzte eta kanpotik ikus daiteke filtrazioa non gertatu den, ez dago igerilekua hustu beharrik konpontzeko. Baldosarik gabeko Euskadiko lehen igerilekuak izango dira.

Igerilekuak eta gainerako zerbitzuak egiteko jarraitu duten ideiak *Bi baten* du izena: zerbitzu bustiak eta lehorrak eskainiko ditu, kirola eta kultura eta aisialdirako ekipamenduak ditu eta errendimenduko kirola egiten dutenendako zein aisialdiko kirola egiten dutenendako tokia izango du.

GIMNASIOAK ERE BEHEAN

Sarreratik sartu eta ezkerretara igerilekuak daude: handia igeri egiteko da; txikia ume txikiendako eta igeriketa eta aquagym ikastaroetarako. Ondean aldagelak daude: batzuk irekiak dira eta beste batzuek kabinak dituzte. Elbarriek, monitorean eta gurasoek ere euren aldagelak izango dituzte, umeei arropa eta pixoihalak aldatzeko apal eta guzti. Aldageletako bal-



IRAILEAN Igerilekuak, gimnasioak, taberna eta ludoteka zabalduko dituzte irailaren 16an.

XABI URTZELAI



IGERILEKUAK 26 gradutan handiko ura eta 30etan txikiakoa.



ALDAGELAK Baldosa bereziak jarri dituzte ez labaintzeko.

KONTUAN HARTZEKO

Martxoan erabakiko dute kudeatzailea

Oraindik ez dute erabaki igerilekuaren funtzionamendua nork kudeatuko duen. Udalak, kanpoko enpresa batek edo bien arteko elkarte misto batek har dezake ardura hori, baina erabakitzeke dute. Hil honetan, martxoan, erabakiko dute. Udalak oraindik ez ditu aurtengo aurrekontuak onartu eta hori egin baino lehen erabaki behar dute nork kudeatuko duen igerilekua. Hala ere, aurreratu dute erabiltzaileak ez duela igarriko kudeatzailea nor den. Langileek, ordea, bai. Igerilekuko instalazioetan 20 langilek egingo dute lan eta beste hiruzpalauk tabernan.

dosa berezia da, ximurrak ditu ez labaintzeko.

Eskumatara gimnasioak daude, spinning, aerobik, pilates eta fitness egiteko: batek 150 metro

koadro ditu eta besteak 180. Bi guneen erdian pasillo zabal bat dago eta erdian, lorategia. Gela eta zerbitzu guztiak erabilera askotarako dira, zerbitzuak ez

daude hipotekatuta gauza bakar bat bakarrik egiteko; igerileku handian ere, adibidez, luzetara edo zabaletara egin daitezke kaleak eta gimnasioak zati txikiagotan bana daitezke.

TABERNA ETA LUDOTEKA GOIAN

Sarrerako eskailerak gora igota, taberna, ikus-entzunezko gela handi bat eta ludoteka daude, hara eramango dute-eta seminarioan dagoen ludoteka. Tabernan 150 lagunek bazkaldu ahal izango dute egunero eta enkantera aterako dute tabernaren ardura. Ostalaritza ezagutzen duen jendea gura dute, ahal dela, lan horretarako.

> OSOKO BILKURA PPko zinegotziak eskatu du bilkurak elebidunak izatea

Angel Santano PPko zinegotziak eskatu du hemendik aurrerako osoko bilkurak euskaraz eta gaztelaniaz egitea. Otsaileko osoko bilkuran, otsailaren 27koan, egin zuen eskaera. Hark esan zuen moduan, legeak ere jasotzen du osoko bilkurak elebidunak izatea, eta, euskaraz ez dakienez, legea aplikatzea eskatu zuen. Udalak oraindik ez du erabaki nola erantzungo dion eskaera horri, baina eskaera kontuan hartuko dutela erantzun zioten aipatutako osoko bilkuran.

> ARCELOR

Kezka, Arcelorrek lanpostuak galduko direla esan duelako

Arcelorrek iragarri du lanpostuak galduko direla Espainiako Estatuan, baina ELAK lasaitasunerako deia egin die Bergarako eta Euskal Herriko lantegietako beharginen, hemengo lantegiak errentagarriak direlako. ELAKo ordezkari Iñaki Arregiren esanetan, lanpostuak galtzeko iragarpena Arcelorren estrategia bat da Mittal Steelen eskaintza oldarkorrari aurre egiteko. ELAK zail ikusten du Mittal Steelek Arcelor erostea, plan industrialik ez duelako.

> UDAL ZERGAK

Ibilgailuen gaineko zerga ordaintzeko epea zabaldu dute

Trakzio mekanikoko ibilgailuen gaineko zerga ordaintzeko borondatezko epea zabaldu dute aste honetan. Hilaren lehen egunean zabaldu dute eta maiatzaren azkenean bukatuko da epea. Egun horretatik aurrera, errekaruarekin kobratuko dute zerga. Errekargua altuagoa izango da zenbat eta geroago ordaindu; %20raino iritsi daiteke. Zergaren igoera ez da berbera ibilgailu guztietan.

GOIERRI

AUTO GIDARIEN ESKOLA



Edozein eratako gidabaimenak atera ditzakezu

Fraiskozuri plaza 5 Tel.: 943 76 41 50 BERGARA

ORMAZABAL
FISIOTERAPIA ZENTROA

Bizkarreko mina • Bihurrituak
Tendinitisa • Masajeak • Erreuma

Etxetara fisioterapia
Errehabilitazioa

Telleria 6 bis, 11 bulegoa
Labegarieta ind. BERGARA
Tel.: 943 76 53 35 / 626 90 06 08
ormazabalfisioterapia@yahoo.es

UNIFE KOOPERATIBAKO KIDE

MUJIKA FERRETERIA

BERGARAKO ENPRESA ETA HERRITARREN ZERBITZURA

Bidekurutzeta 8. 943 76 28 67. BERGARA

OSOKO BILKURA > TRAFIKOKO UDAL ORDENANTZAK

300 eurorainoko isunak jarriko dituzte laster

Udal Pilotalekuaren estalkia konpontzeko proiektua idaztea, gatza botatzeko makina eta trafikoko seinaleak erostea ere onartu dute

OIHANA ELORTZA > BERGARA

Trafikoari buruzko udal ordenantza aldatzea onartu zuten, besteak beste, otsaileko osoko bilkuran. Trafikoko hainbat arau-hausteen larritasuna eta isunen zenbatekoa zehaztu. Apirilean edo maiatzean hasiko dira orain onartutakoa aplikatzen.

Hiru kategoriatan daude banatuta trafikoko arau-haustekak: arinak, larriak eta oso larriak. Lehen, arau-hauste larriengatik 5.000 pezeta ordaindu behar ziren eta orain, berriz, 100 euro; oso larriengatik 20.000 pezeta lehen, eta 301 euro hemendik aurrera. Etxean lehen jakinarazpena jaso eta 30 egunen barruan ordainduz gero, %30eko beherapena izango du isunak. Bestalde, arau-haustea oso larriak trafikoko probin-

tzioak buruzagitzari jakinaraziko zaizkio, gidabaimena edo lizentzia kentzea beharrezkoa den edo ez erabaki dezan.

ABIADURA BANDAK FRAISKOZURIN
Horrez gain, Fraiskozuri kalean abiadura murrizteko banda jarzea ere onartu zuten. Baita gatza botatzeko makina eta seinale berriak erostea ere.

Orain, Udalak ez du makinarik gatza botatzeko elurra egiten duenean, eta otsaileko osoko bilkuran horretarako makina bat erostea onartu zuten. Trafiko seinale berriak ere erosiko ditu, egun jarrita daudenak aldatzeko eta berriak ipintzeko San Antonio auzoko biribilgunean. Udal Pilotalekuaren estalkia konpontzeko proiektua idaztea ere onar-



ISUNAK Gaizki aparkatzearen gehiago ordaindu beharko dugu.

OIHANA ELORTZA

tu zuten otsailaren 27ko osoko bilkuran. Bestalde, bi mozio onartu zituzten: Saharar Errepublikari Arabiar Demokratikoaren 30. urteurrena dela eta Sahara Koordinazio Unitateak aurkeztutakoa bat eta Unai Romanori elkartasuna adierazteko Aralarrek aurkeztutakoa bestea.

AURREKONTUAK, NOIZKO?

Bergara Aurrerak kritikatu zuen aurrekontuak ez direla oraindik onartu eta gaineratu zuen azken urteetako joera dela hori. Eskatu zuen zirriborroak daudenean, herritarrei erakustea, arau subsidiarioekin egin duen moduan. Hori Udalak egiten ez

Arau-hauste mailak

Arinak: 20 euro

Larriak edo oso larriak ez diren beste guztiak
Espaloi gainean aparkatzea,
zirkulazioa oztopatzen ez bada
Debekatutako tokian aparkatzea

Larriak: 100 euro

Udalerriko edozein kaletan zirkulazioa oztopatuz aparkatzea
Ibilgailuak eta motorrak ibiltzea
ibiltoki, irlatxo, espaloi, eskailera edo berdegune zein oinezkoenetatik
Baimendutakoa baino abiadura handiagoan zirkulatzea
Motorretako gidariak eta lagunek babes-kaskoa jantzita ez eramatea
Ke edo zarata handiegia ateratzea
Soinu-seinalea bidegabe erabiltzea

Oso larriak: 301 euro

Ibilgailuek debekatutako noranzkoan zirkulatzea
Abiadura baimendutakoa baino %50 handiagoa bada eta era berean baimendutakoa baino 30 kilometro orduko baino handiagoa bada
Baimendutako alkohol tasa gaiztuztea

HIRIGINTZA > ARAU SUBSIDIARIOAK

Arau subsidiarioak zehaztu ditu Bergara Aurrerak

Herritarren parte-hartze barik egin direla eta txostena gaztelania hutsean jaso dutela salatu du herri plataformak

O.E. > BERGARA

Arau subsidiarioen aurrerapean jasotzen duena ikusi du Bergara Aurrera herri plataformak; akatsak ikusten dizkio, eta txosten zabala landu du iradokizun moduan aurkezteko. Aurrerape-

na gaztelania hutsean jaso dutela salatu du, hasteko.

OINEZKOEN LEHENTASUNA

Erdigunea babesteko proposatzen du museo adituaren txostena kontuan hartzea baimenak ematerakoan eta zaborra biltzeko ontziak lurperatzeko ikerketa egitea. Kale batzuk oinezkoendako berreskuratzea ere planteatzen du, eta aparkatzea debekatu: San Martin plazan, Goenkalean eta Juan de Irazabalen. Hiri barruan bidegorria jarzea eta Maltzaga-Gasteiz trenbidea Epeleraino eta Mekolalde-Zumarragakoa Antzuolako

BERGARA AURRERAREN ESKAKIZUNAK

> ETXEBIZITZAK

Etxebizitzak egiteko lurrik ez kalifikatzea, horrek ez duelako bermatzen herritarren eskubidea etxebizitza duina izateko

> LUR INDUSTRIALAK

Lur industrialak kalifikatzerakoan, nekazaritza sektoreak erabili ditzakeenak ez izatea edo erabilera murrizta edo zaila dutenak kontuan hartzea

> INTERES BOTANIKOAK

Interes geologikoko eremuen ikerketa egitea eta babestea

> LOKALAK ETA EKIPAMENDUAK

Herriko eraikinen erabilera definitu eta horren ondorioz izango dituzten betebeharren eta ekipamenduen kokapena zehaztu

> ZABALOTEGIKO ERREPIDEA

Boluko trafikoa Ibargarai, Bideberri, Zubieta eta Masterrekatik bideratzea eta Zabalotegikoa Erregetxotik

> TRANBIA

Labegaraietan eta San Lorentzon aparkalekuak egitea jendeak tranbia hartu dezan gero

mugaraino erabiltzea ere proposatzen du. Boluri beste irteera bat emateko ordaindu beharrekoa gehiegi dela iruditzen zaio, bi etxe botako dituztelako, Zabalotegiko bizi kalitatea jaitziko delako, Mariaren Lagundiko berdegunea zatituko dutelako eta kale berriaren bi muturren loturak egokiak ez direlako. Gaian gehiago sakondu behar dela uste du. Herriko ekipamenduak ez direla batzen, eta berdeguneen eta ondareen egoera ere jasotzen du. Trenbide Sarearen Plangintzaren inguruan, luzamendua bultzatzea eta bitartean lur erreserbarik ez egitea proposatu du.

UGARTE
AROTZTEGIA-ALTZARIAK



Arotz lanak orokorrean
Horma armairuak
Altzariak • Leihoak • Ateak

ALTZARI DENDA
Ikerleku zeharbidea • BERGARA
Tel.: 943 03 46 30
ERAKUSKETA ETA TAILERRA
San Juan 1A • BERGARA
Tel.: 943 76 54 91/ Faxa: 943 76 08 04

CAMACHO

Drogeria
Usaindegia

Bidekurutzeta 24
BERGARA
943 76 13 35



POL-POL
Taberna

943 76 07 78. Bergara

KONDE
PANADEROKUA



Burdiñate 1
943 76 02 57
Toki Eder plaza 3
943 76 14 87
BERGARA

JAIK > SANTU MARTIRIXEN JAI OSINTXUN

Santu Martirixei eskatu diete zapatuan, Osintxuko azokan, eguraldi ona egin dezala

Ohiko azoka eta bertso-afari dotoreaz gain, dantza erakustaldiak, harri-zulatzaileen lehia eta hainbat txapelketa egongo dira zapatuan Osintxuko egun handienetakoan

IKER BARANDIARAN > BERGARA
Santu Martirixei, hau da, San Emeterio eta San Zeledoniori osintxuar askok eskatuko diete bihar, zapatua, eguraldi ona egin dezala. Hain zuzen ere, urtero moduan, santu horien omenezko azoka eta jai egingo dituzte.

Txurrunbilo elkarteko partaideek azaldu digutenez, aspaldi Osintxuko jaiak martxo hasieran egiten zituzten, baina eguraldiaren mende egoten zirenez, jai horiek abuztu bukaerara aldatu zituzten.

Orain dela 10 urte, berriz, auzotar batzuek erabaki zuten San Martirixen egunaren inguruan (berez, eguna martxoaren 3a da, baina jaiak martxoko lehenengo zapatuan egiten dute) bertso-afaria antolatzea. Hiru urtean jarraian antolatu ostean, Txurrunbilo elkarteak erabaki zuen azoka ere egitea. Ordutik hona urtero eutsi diote jaiegun horri,



DANTZA Aurten ere Moises Aspiazu eta Osintxuko dantza taldeen erakustaldiak jende asko erakarriko du.

GOIENKARIA

Santu Martirixen azoka Osintxun

10:00etatik 14:00etara. Azoka eta talogileak.

12:00. Dantza erakustaldia, Moises Aspiazu eta Osintxuko dantza taldeen eskutik.

13:00. Meatzaldeko harri-zulatzaileen erakustaldia.

17:30. Umeendako mus, tute eta partxis txapelketa.

21:00 Bertso-afaria Txuringo jatetxean Andoni Egaña eta Amets Arzallus bertsolariarekin.

Egun osoan Aritz eta Enaitz trikitilariak.

eta eguraldiaren arabera izaten bada ere, jende asko elkartzeko da azokaren bueltan.

HARRI-ZULATZAILEEN LEHIA

Azokan barazkiak, ogia eta pastelak jarriko dituzte, baina egun osoan ekitaldi ugari egongo dira. Aipagarrienak Bizkaiko harri-zulatzaileen lehia eta dantzarien erakustaldiak.

TRADIZIOAK

Erromeria egiteko dantza ikastaroak

Maiatzean erromeria egiteko herritarrak trebatu gura dituzte

I.B. > BERGARA

Jardun euskara elkarteak eta Abarka eta Xamatz dantza taldeek, Udalaren laguntzarekin, erromeriak berreskuratuko gura dituzte. Horren bidean, herritarrak trebatzeko euskal dantzen ikastaroak antolatu dituzte.

Aspaldi, domeketan erromeriak egiten zituzten, baina ohitura hura galdu egin zen. Taldeen asmoa da maiatzeko egubakoitzetan egitea.

DENETARIKO IKASTAROK

Martxoaren 7an hasita, martitzeno, Abarka taldekoek trikitixa, porrusalda, fandango eta arin-arina irakatsiko dute, 19:00etatik 20:30- era. Eta martxoaren 10ean hasita, egubakoitzero, Xa- matz taldekoek zazpi jauzi, Lantzeko zortzikoa, axuri beltza, txulalari eta banakoa, 19:00etatik 21:00etara.

Ikastaroak Aranzadiko gimnasioan egingo dituzte, eta matrikula 12 euro da (10 euro, Jarduneko bazkideek). Jo Jardunera apuntatzera.

MUSIKA > MAHASTER RIVER TALDE AKUSTIKOA

Meatzerrekako doinu akustikoa Mahaster Riverren eskutik

Eskarmentudun musikariak dira, eta orain erabaki dute bluesa, soula eta bestelako doinuak jo gura dituztela

I.B. > BERGARA

Orain dela gutxi sortutakoa dugu Mahaster River. Fraguél Roccken ibilitako Fernandok, Cool Paniceko Mikel Azkargortak eta Azkaiter Pelox izenez ezagun den Unai Azkaratek osatzen dute. Beste askoren moduan, bertsoiak jotzen hasi ziren. Bateria jotzaile aproposa aurkitzen saiatu ziren, baina horren zain egon barik, dagoeneko hiruzpalau kontzertu eman dituzte. "Emanaldi akustikoak ditugu gustuko, eta domeketan edo taberna txikietan jotzea ere ez dago gaizki", azaldu digute.

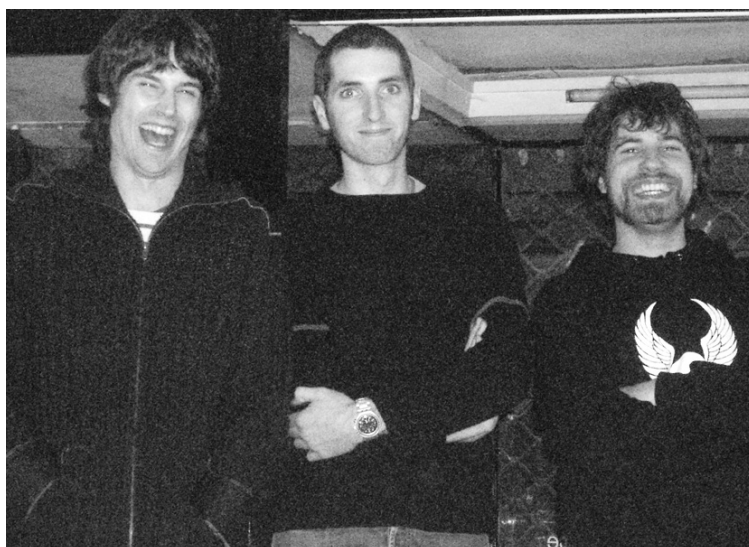

HIRUKOTEA Bateria jotzaile aproposa aurkitu artean, hala arituko dira. GOIENKARIA

12 sokako gitarrarekin, baxuarekin eta gitarra elektroakustikorekin, Allman Brothers, Bob Dylan eta Black Crowesen kantuak jotzen dituzte, ingelesez, baita eus-

karaz abestutako kantu propioak ere: "Bluesa, soula, flamenkoa... Ez dugu ezer baztertzeko, eta kantu gehiago idazten dihardugu". Izango duzue euren berri.

EUSKARA > 3-12 URTE BITARTEKO NESKA-MUTIKOENDAKO

'Apatxi' aldizkaria, hileroko kalean

GOIENKARIA > BERGARA

Apatxi umeentzako aldizkari txoa GOIENKARIAREKIN batera argitaratuko da hilerokoan. Unitate didaktikoetan landu izan dena oinarri hartuta, umeek eskolaz kanpo eta etxekoan laguntzarekin lantzeko material ludiko-didaktikoz osatuta izango da Apatxi. Helburua, aurrez esan bezala, Bergarako euskaraz dihardugunean egiten ditugun akats ohikoak zuzentzea denez, sortu beharreko materiala Bergarako euskararen idatziko da.

Apatxi-k lau orrialde izango ditu. Besteak beste, honako edukia izango ditu, txandaka: ahoko euskara aberasteko eta zuzentzeko azalpen laburrak, ipuinak, komikiak, txisteak, igarkizunak, liburu-gomendioak, inkesta, elkarrizketak, kantuak, horoskopoa, esamolde biziak, onomatopeiak, haur hiz-



Bergaran banatuko da Apatxi hilerokoan.

kerak, bertako berbak, eskularen azalpenak...

Hileroko agertuko dira umeek bete ditzaketen galdera batzuk, etxekoan laguntzarekin, eta jasotako erantzunen artean hiru sari zozketatuko dira hileroko.

MARGA JANTZIAK

Eguneroko arropa • Ezkontzetarako arropa • Jaunartzetarako arropa



Bergarako
dendan

%50_{eko}

deskontua
udaberriko
arropatan

BERGARAN
San Pedro 20
Tel.: 943 76 05 37



Jose Luis

Zabaldu berria!

fisioterapia zentroa

Masajeak:

Erlaxazioa, kirol masajea,
terapeutikoa

Errehabilitazioa:

Traumatologia
Neurologia
Erreumatologia

Elektroterapia:

Ultrasoinuak
Elektro-estimulazioa
Laserra

- Osteopatia teknikak
- Eskuzko terapia teknikak
- Akupuntura
- Fisioterapia zerbitzua etxez etxe



Zurradero 4, behea BERGARA
Tel.: 943 76 70 39 / 676 40 42 03

ESKUBALOIA > LEHENENGO TERRITORIALA

Bergarak ez dio Ford Mugarri Arrasateri faborerik egingo

Territorial mailako derbian Bergarak goian dabilen Arrasate hartu gura du mendean

Arrasatekoendako igoera faserako sailkatzeko partidu erabakigarria izango da

XABIER URTZELAI > BERGARA

Lehen Territorialeko txapelketa amaitzeko bi norgehiagoka baino ez dira geratzen, eta asteburuan Bergara eta Ford Mugarri Arrasate taldeak izango dira aurrez aurre (domekan, 11:30ean, Labegaraletan).

Bergarak ez du ezer jokoan, ez du igoera faserako sailkatzeko aukerarik. Arrasateko taldearen egoera, berriz, bestelakoa da. Eskura dute igoera faserako sailkatzeta, baina Donibane eta Urola ere hortxe-hortxe daude. Hala, karanbolei begira ez egoteko, Ford Mugarrik beharrezko du oraingo asteburuan irabaztea, eta baita datorrenean ere. Bergara taldeko Josetxo Muniategiren esanetan, baina, domekan Bergarak ez du inongo erraztasunik emango: "Eurak garai beharrean daude, baina guk ere ondo amaitu gura dugu txapelketa, Kopa motibazio handiagoarekin hasteko. Gure artean esan genuen geratzen zitzaizkigun bost partiduak irabazteko ahalegina egin behar genuela, eta dagoeneko hiru irabazi ditugu. Eta Arrasate da hurrengo kontrarioa".

TALDEA, MOTIBATUTA

Bergara motibatuta dabil, eta bigarren itzuli txukuna egiten. Hala, joan den astean Aloña Men-



OZTA-OZTA Ford Mugarri Arrasatek 25-23 irabazi zuen joaneko partiduan, Iturripen.

JAKINGARRIA

> BERGARA

Zazpigarren postuan dago. 18 partiduetatik zazpi irabazi dituzte eta bakarria berdindu.

> FORD MUGARRI ARRASATE

Bigarren dago sailkapenean, Urolarekin batera. 18 partiduetatik 14 irabazi dituzte eta lau berdindu.

diren kontrako derbia irabazita, mahoneroek txapelketako *oilarren* bat mendean hartu gura dute, eta Arrasaterekin dute azken aukera. Arrasateko entrenatzaile Andoni Arandok ondo daki hori: "Bergara ez da nolanhiko kontrarioa, baina gu garaipen beharrean gaude, Urolarekin berdinduta gaudelako eta azkeneko jardunaldian lide-

rra etorriko delako Iturripera. Bergararen kontrako joaneko partiduan lehenengo zatian ondo nagusitu ginen, baina bigarren zatian asko kostatu zitzaigun aurrera egitea, azkar zuzentzen dituzte-eta akatsak. Alde horretatik, bolada onean dagoen taldea da Bergara, oso azkarra. Eta, azkartasun hori geratzen ahalegindu beharko gara".

labegaraieta

EMAITZAK

| | |
|-------------------------------|------|
| Mongatxurra - Santana Rivers | 10-5 |
| A ze flaxa - Pirulotarrak | 3-0 |
| SDTNT - Kalaveras | 0-3 |
| Teatekh - Errotagain | 2-4 |
| Pub Irish - Fit Automotion | 3-0 |
| All's Blac's - Irubide | 12-1 |
| Komando Pipierrak - Guri Guri | 4-9 |
| Belengua - Txakurra | 8-2 |
| Niu Tim - Egurre | 6-8 |

PARTIDUAK

Martxoak 5, domekan (barruan)

| | |
|------------------------------|--------------|
| 16:00 Agirrebeña - Guri Guri | Komando |
| 17:00 Komando Pip. - Irubide | Txakurra |
| 18:00 Txakurra - Paco Cia | SDTNT |
| 19:00 Mongatxurra - SDTNT | All's Blac's |
| 20:00 Pub Irish - Teatekh | Mongatxurra |

Martxoak 5, domeka (kanpoan)

| | |
|----------------------------------|-----------|
| 16:00 Fit automotion - Pirulot. | Santana |
| 17:00 Kalaveras - Santana Rivers | Belengua |
| 18:00 Belengua - Niu Tim | Kalaveras |

SAILKAPENA

| | P | J |
|----------------------|----|----|
| 1. All's Blac's | 45 | 16 |
| 2. Agirrebeña | 39 | 16 |
| 3. Teatekh | 38 | 17 |
| 4. Guri guri | 37 | 14 |
| 5. Kalaveras | 36 | 16 |
| 6. Errotagain | 36 | 16 |
| 7. A ze flaxa | 31 | 17 |
| 8. Mongatxurra | 31 | 17 |
| 9. Mankanaki | 28 | 16 |
| 10. Niu Tim | 24 | 17 |
| 11. Pub Irish | 22 | 17 |
| 12. Egurre | 19 | 15 |
| 13. Pirulotarrak | 18 | 16 |
| 14. Paco Cia | 18 | 16 |
| 15. Santana Rivers | 17 | 16 |
| 16. Komando Piperrak | 16 | 16 |
| 17. Belengua | 16 | 16 |
| 18. Irubide Jatetxea | 10 | 15 |
| 19. SDTNT | 9 | 17 |
| 20. Fit Automotion | 3 | 16 |
| 21. Txakurrak | 3 | 16 |

Zigorra SDTNT eta Pirulotarrak taldeendako

Joan den asteko hitzorduetara ez agertzeagatik, bi talde horiek norgehiagoka galtzearekin batera hiru puntuko zigorra izango dute. Eta jakin, horrelako hutsa birritan egiten duena txapelketatik kanporatua izango dela. Horrekin batera, azpimarratzekoa da Agirrebeñak eta Guri Guri taldeek domekan jokatu duen norgehiagoka (16:00etan, kiroldegibarruan).

FUTBOLA > ERREGIONAL MAILA

Lau puntuko aldea txikitzeko asmoz, Bergara Legazpira

X.U. > BERGARA

Bergara futbol taldeak (45 puntu) lau puntura ditu Erregionaleko aurreneko postuak, Zumaia eta Urola dabilte-eta kategoria horretan agintzen (49 puntu). Atzetik ez dabil inor estutzen, laugarren sailkatua sei puntura dago-eta. Hala, egoera goitik behera aldatu ezean, hiru talde horien artean egongo da Preferentera igotzeko lehia. Horretarako, baina, Bergarak murriztu

egin behar du sailkapeneko tarte hori.

Oraindik 27 puntu daude jokoan, eta aurreko bi taldeek elkarren kontra jokatu behar dute oraindik. Horrekin batera, Zumaia Agorrosindik igaro behar da, eta Bergarak Urola ere egin beharko du bidaia. Horiei begira hasi aurretik, baina, Bergarak Legazpiko Gaztearen kontra neurtu beharko ditu indarrak asteburuan.

> SASKIBALOIA

Candy, Irunen kontra egin bezala, gauza da Zarautzi ere irabazteko

Bergarako senior mailako saskibaloitzaileak Plasticos Urtearen kontra jokatu du Zarautzen (bihar, 20:00etan). Zarautzarrak bederatzigarren lekuan daude sailkapenean eta bergararrak bosgarren postuan, liderrak baino hiru puntu gutxiagorekin. Hala, joan den astean aurrerago dabilen Irun Basket taldeari ondo irabazita (67-54), David Urbina eta konpainia daukatena ematera joango dira Antonianos izeneko kantxara.

> PILOTALEKUAN LANAK

Udal Pilotalekuko sabaia konpontzeko proiektua onartuta

Bergarako Udalak onartu egin du pilotalekuko sabaia konpontzeko proiektua egitea. Hala, lan hori egiteko Zetabi arkitektura bulegoak 11.812 euroko aurrekontua izango du. Asmoa da, batetik, sabaian dauden amiantozko xafla zaharrak kentzea eta, horrekin batera, sabaia bera konpontzea.

Horrekin batera, Udalaren asmoa da aldagelak lekuz aldatzea eta hainbat eserleku beste modu batean jartzea. Aurrerago helduko diote horri.

> IKASTAROAK

Masaje eta capoeira ikastaroak apiriletik aurrera

Bergarako Udalak erlaxatzeko masaje ikastaroa antolatu du apirilerako, eta horrekin batera baita capoeira ikastaroa ere.

Pantxika Urzaizek emango du lehenengo ikastaroa, eta Igor Ezpeletak bigarrena. Hala, bi ikastaro horiek hiru hilabete iraungo dute, apiriletik ekainera arte. Masaje ikastaroak astelehenetan emango dituzte eta capoeira ikastaroak egubakoitzetan. Informazio gehiago izateko deitu 943 77 91 60 telefono zenbakira.

mingainari tiraka

Monika Gonzalez > Super Amarako okindegikoa

"Okinak egunero 'bollito' deitzen dit"

IRATI AGIRREAZALDEGI > BERGARA

Hainbat lanetan jardun ostean, Super Amara supermerkatuko okindegian dihardu orain lanean Bergaran bizi den arrasatear honek. Okindegiko lanez gain, kafetegiaz ere arduratzen da; eta lankideek laguntza behar izanez gero harategian ere topatuko dugu Monika.

Zure laneko aldetik onena? Eta txarra?

Onena, jendearekin dudan harremana. Bezeroekin jardutea gustuko dut. Alde txarrik oraingoz ez diot aurkitu lanari.

Ogi artean sartzeko zer gustuko?

Txorizoa.

Zer sartuko zenuke ogi artean eta haginkada batez desagerrarazi?

Pobrezia. Izan ere, gerrak desagertu eta bakea gure artera iristeari zaila deritzot.

Gero eta ogi mota gehiago dago. Zuk zein duzu gustuko?

Hemen dauzkagunetatik gehien gustatzen zaidana artisau-txapata da; baserriko ogiaren antza duelako.



Ogi eta gozo artean ez duzu denetarik jateko tentaziorik izaten?

Bai, baina tentazioari aurre egiten ikasi dut; bestela, egun guztia jaten pasako nuke-eta. Hala ere, gozoa baino gazia nahiago dut.

Ogi gogorrari, hagin zorrotzak, dio esakerak. Zein egoeraren aurrean zorrotzen dituzu haginak?

Gezurren aurrean ez naiz isiltzen; ni neu beti egia esatearen aldekoa naiz eta gezurrek hortzak zorrotzen dizkidate.

Donuts-a baino borobilagoa izango den egun baterako plana?

Arratsaldea libre izanez gero iloba txikiarekin pasako nuke.

Inoiz deitu dizute bollito?

Generoa ekartzen duen okinak egunero deitzen dit, baina ez dut gaizki hartzen.

Gozotik eta gazitik saltzen duzu. Baina pertsonak nolakoak dituzu gustuko?

Gatz pixka bat dutenak nahiago ditut, gozorako badut-eta nire senarra.

bere ustez



Lander Juaristi

Berriketan: euskaraz natural bizi

Euskaldun jaio naiz, etxean euskara egiten da eta ahaleginik gabe ikasi nuen euskara. Nire ama hizkuntza da. Badakit, bestalde, zein zaila den hizkuntza berri bat ikastea, are zailagoa hitz egiteko aukerarik ez badago. Beraz, herri euskalduna nahi dugunontzat euskara ikasleak altxorra dira.

Egun euskara jakin gabe bizi daiteke Bergaran. Honegatik, euskara ikastera doana –ama hizkuntza beste bat duelako, eskolan euskara erabiltzea debekatua zego-

"Euskara ikasleek zailtasunak aurki ditzakete euskara eguneroko bizitzan txertatzeko"

lako, kanpotik etorria delako – baloratu egin behar dugu.

Ikasleek zailtasunak aurki ditzakete euskara eguneroko bizitzan txertatzeko: gaizki hitz egiteko beldurra, lotsa edo aukerarik eza. Honegatik da garrantzitsua Berriketan proiektua. Gizarte euskaldunak dituen gabeziei erantzuten die, era naturalean sortzen ez diren gune eta harreman euskaldunak sortzen ditu euskara ikasi nahi dutenei laguntza eskainiz, euskaraz bizi nahi dugunoi aukera berriak irekiz.

Zergatik ez astean ordubetez euskara ikasle bati gure denbora eskaini? Ikasgelan ikasitakoa errealitatean txertatzen lagundu? Ba al da hizkuntza bat bultzatzeko era zuzenagorik?

argazki zaharra

Saguekin batera Aratusteetan

Aratusteak pasa berri direnean, orain dela urte batzuk Roman Larrañagak ateratako argazkia ekarri digu koadrila honek. Hona hemen argazkikoen izenak:

Goian, ezkerretik: ezezaguna, Juan Mari Egino, Elena Odriozola, Viki Solana, Ana Martinez, Yolanda Castrillejo eta Manolo Ena.

Behean: Fran Martinez, Rafa Agiriano, Santi Iñarra, Txutxi Fernandez eta Karlos Zangitu.

Argazkia: Ana Martinez.
Informazioa: Ana Martinez
Urtea: 80ko hamarkada erdialdean.



ANTIA

HARATEGIA URDAITEGIA

Txahal, idi, txerri, bildots, untxi eta baserriko oilaskoak.

Matxiategi 8. BERGARA
Tel.: 943 76 15 09

ETXEBERRIA

ERLOJUTEGIA-BITXITEGIA

Bidekurutzeta 16 BERGARA
Tel.: 943 76 23 94 / 943 76 12 65

OGIZUN

koop. elk.
okindegia



Ibargarai 44-46 BERGARA 943 76 45 53
Zubillaga 10 OÑATI 943 78 24 13

Karlos



Harategia

Santa Kurtz 5
Tel.: 943 71 25 54
ARETXABALETA

Jon Díaz



Harakina

Loramendi 1
Tel.: 943 79 71 69
ARETXABALETA

igo autobusera



**Astelehenetik
egubakoitzera**

Goizeko 10etatik aurrera

FM107.7  **ARRASATE
IRRATIA**

parte hartu irratian
Tel.: 943 71 17 31 e-posta: irratia@goiena.com

Lanak poliki doaz agiri kontuengatik, baina ez dago arazorik

2004an zozketatu zituzten finkatutako prezioa duten etxeak

Tranbia eta autobidea ere Deba ibaiaren beste aldetik doaz

MIRARI ALTUBE > ARETXABALETAKO

Joan zen astean argitaratu zuen Aldundiak Aretxabaletako 2-B sektorean, hau da, Deba ibaiaren beste aldean etxebizitzak egiteko plan partzialaren onarpena. Gainera, urbanizazio-proiektuaren behin-behineko onarpena egin du Udalak, eta alegazioak aurkezteko epea bukatu ostean, behin betiko onarpena emango dio. Martxoaren erdialde inguruan izango da hori.

BUROKRAZIA KONTUAK

Deba ibaiaren beste aldeko etxebizitzak arrastorik ez dago oraindik, baina ez dadila inolako arazorik, ez dagoelako inolako arazorik. Hala dio Bruesa enpresa sustatzaileak: kontuak gura baino motelago doazela, baina ondo.

Plan partzialaren behin betiko onarpena eten zion joan zen abuztuan Foru Aldundiak Bruesari, eta horrek atzerapenak eragin dizkio, atzerapen handiak. Eusko Jaurlaritzako Uren Zuzendaritzaren txostenak ezarritako baldintzak betetzeko eskatu zion Aldundiak, eta baldintzok bete oniritzia eman dio orain plan partzialari.

Hurrengo pausoa urbanizazio-proiektua onartzea da, eta horretan dabil Udala: martxo erdialde ingururako izango da, ezustekorik egon ezean. Ostean, konpentsazio-proiektua onartu beharko dute. Lurzoruak jabe bat baino gehiago duenean egiten da hori, eta kasu honetan ibaiaren beste aldean dagoen lurzati baten jabearen berririk ez dago. Konpentsazio-proiektua egin beharko dute, jabea noizbait agertuko balitz ordaintzeko.

Estatutu eta oinarrien hasierako onarpena, bestalde, egunotan egitekoak ziren; hortaz, kon-

ETXEBIZITZAK > OSO POLIKI DOAZ

Ibaiaren beste aldeko etxeak urrian hasiko dira egiten



ETXEBIZITZAK Deba ibaiaren osteko etxebizitza batzuk orain dela 14 hilabete zozketatu zituzten, baina lanak hasteko lizentzia oraindik eskuratzeko du Bruesak.

M.A.

tu horiek guztiak bukatutakoan lanekin hasteko baimena jasoko du enpresa sustatzaileak. Hain zuzen, Bruesaren esanetan, urteko azken hiruhilabetean izango

da hori, urri inguruan. Udaleko Hirigintza batzordeko teknikarien esanetan, osterara, urria baino lehen izatea komeniko litza-teke, lanok bizkorrago joan dai-

tezen, eta ahalegin guztia egingo dute horretarako.

2004AN ZOZKETATUTA

Kirol etxe inguruan hasi eta Lausitta kalera bitartean dauden 84.626 metro koadro erabiliko ditu Bruesak 428 etxebizitza eraikitzeko. Hiru eratako etxebizitzak egongo dira: 100 babes ofizialekoak, 232 finkatutako prezioa dutenak eta 96 sustapen askekoak. Finkatutako prezioa daukatena 2004ko abenduaren 22an zozketatu zituzten, eta 2005eko ekainean aukeratu. Hori horrela, aspalditik daude herritarrak etxebizitzak lanak noiz hasiko zain. Bruesaren esanetan, ez dago

inolako arazorik, agiri edo paper kontuak dira atzerapenak eragin dituztenak, eta Hirigintzako arduradunek berretsi egin dituzte berok. Bruesak, hala ere, ez du eperik aipatu gura: urri ingururako baimenok lortuta izatea espero dute, besterik ez; eta kontuak pausoz pauso egin behar dituztela dio.

Poliki bada ere, helduko dira etxebizitzak Deba ibaiaren beste aldera. Gainera, CVL lantegia zegoen lekuan, Lausitta kalean, beste 121 etxebizitza egingo dituzte, sustapen askekoak guztiak. Hori horrela, 549 etxebizitza izango dira guztira kirol etxean hasi eta Lausittara bitartean.

KONTUAN HARTZEKO

Tranbia eta autobidea ere bertatik

Tranbia eta autobidea ere Deba ibaiaren beste aldetik pasatuko dira. Aldundiak onartu egin du tranbiaren ibilbidea: Bedarreta auzotik Lausittara, eta handik aurrera ibaiaren beste aldetik, Andramari auzuneko Txakoli taberna parean irten arte; gero Belorrietatik jarraituko du.

Autobidea, osterara, lubaki eran etorriko da Isurietatik eta tunelean pasatuko da Apetzaga-Etxebarri auzo azpitik. Ikusi ez dute egingo etxebizitzetatik, baina hurbilen geratuko diren etxeetatik -kirol etxe ostekoak- entzun egingo duten edo ez, egindakoan ikusi beharko da.

L. GONZALEZ

PINTURAK

Pintura orokorra eta papereztatua

Basabe poligonoa F6 ARETXABALETAKO Tel.: 686 113 581

ALDARRIKAPENA > EMAKUMEAREN NAZIOARTEKO EGUNA

Erakusketa, kontzertua eta berbaldia, emakumeak gogoan

Errefuxiatutako emakumeek bizi duten egoera ezagutzeko erakusketa jarriko dute

Garbiñe Abendaño sopranoak emakumeen gaineko kontzertua eskainiko du

MIRARI ALTUBE > ARETXABALETA

Eguaztenean Emakumearen Nazioarteko Eguna gogora ekarriko dugu, baita Aretxabaletan ere. Tril emakume taldeak beti egin izan du zerbait egun hori gogoan izateko, baina ezer gehiagorik ez da egon izan herrian. Aurten, baina, inoiz baino ekitaldi gehiago antolatu dituzte, Udalaren, Loramendiren eta Hiruaxen artean.

ARGAZKI ERAKUSKETA

Martxoaren 6an, astelehena, hasi eta 20ra bitartean *Errefuxiatutako emakumea, erbestea eta ederta-*

una izeneko argazki erakusketa egongo da udaletxean ikusgai. Elkar Hezi proiektuan sartuta dauden Arrasate, Eskoriatza eta Aretxabaletako hainbat GKEk antolatutako erakusketa da —tarte Hiriurats—, eta errefuxiatuen egoeraz arduratzen den ACNUR elkarteak bideratzen du.

Erakusketan hainbat egileren 53 argazki daude, zuri-beltean zein koloretan ateratakoak. Argazkiek erakusten dituzten istorioak osatzeko argibideak ere egongo dira: herrialdeetako mapak, gatazken kronologiak, errefuxiatu kopu-

ruak, eta beste hainbat. Bi astean izango dugu ikusgai erakusketa, 18:00etatik 20:00etara bitartean, udaletxeko ganbaran.

KONTZERTUA

Martxoaren 8an, ostera, *Erreztaldia emakumeen ikuspegitik* kontzertua antolatu du Udalak Kurtzebarri eskolako aretoan, 19:00etan. Garbiñe Abendaño sopranoaren ahots dotoreak, piano doinuek lagun eginda, betiko abestiak gogoraraziko dizkigu. Are gehiago, emakumeak gizartean betetzen dituen paperen berri emango dizkigute abestiok:

Nik badut maitaño bat, Goizetik arratsera, Amak ezkondu ninduen eta beste hainbat abestuko ditu. Gehienak euskal kantu herrikoiak dira, baina badaude zarzuela eta operetako abesti oso ezagunak ere. Gainera, abesti guztietan emakumea da protagonista, eta egunero bizi dituzten egoerak aipatuko ditu sopranoak: haurtzarora, gaztarora, ezkontza eta amatasuna, beste batzuen artean.

ALIZIA STÜRTZEREN BERBALDIA

Emakumei eskainitako ekitaldiekin bukatzeko, martxoaren 9an, eguna, berbaldia egingo du Alizia Stürtzek, 19:00etan, udaletxe zaharrean. Loramendi EEK antolatu du ekitaldia, eta emakumeek Euskal Herrian izan duten eraginaren gainean egingo du berba donostiarrek. Euskal Herriko historian aditua da Stürtze; batez ere gutxiengo eta baztertutako taldeetan oinarritu ditu ikerketak, eta hainbat lan argitaratu ditu.



Neska kintoek lehenengo aldiz egin dute dantzan

Blai-blai egindako Aratusteak izan ditugu aurten, nahiz eta askok igarri ere ez egin moztaroren azpian. Euriak, baina, tartetxo bat hartu zuen domeka ilunkeran, hain zuzen Santa Ageda neska-mutilak agertu zirenean. Bai, Santa Ageda usadioaren historian lehenengo aldiz lau neskek egin zuten dantzan Herriko Plazan. Gona eta alkandora zuri eta gerriko eta txapel gorriarekin mutilen parean ibili ziren: Desafioa, Banakoa eta Agurra-mutilari noski- egin zituzten dantzan. Jarraipenik izango ote du?

KULTURA > '23F+3' EKIMENARI ERANTZUNA

Kontuak argitu gura ditu Sarasuak

Udalaren eta kanpoko eragileen elkarlana ezinbestekotzat jo zuen, eta hurrengoan besoak zabalik hartuko dituztela esan

M.A. > ARETXABALETA

Aratuste garaian koadrilek egin eta atarte guztietan banatutako 23F+3 idatziaren gaineko argibideak eman gura izan zituen atzo Xabier Sarasua Kultura zinegotziak.

BI BATZORDEAN EZETZA

Bilera egin zuen Kultura Sailak koadrilen ordezkariekin bere garaian, azaro inguruan, eta koadrilek egindako eskaera gehienak begi onez ikusi zituzten, Xabierren esanetan. Ondoren, Gobernu batzordean eta Aurrekontu batzordean aurkeztu zituen eskaerok, baina ezetza —bazkaria bakarrik onartu zuten— jaso zuen bietan. Horren aurrean eta azken era-

bakia beti alkatearena izanda, Arritxu Olidenengana zuzentzeko esan zien Xabierrek koadriletako ordezkari; baina, antza, bilera hartan ez zuten ezer lortu.

Koadriletako ordezkariak horren guztiaren berri izanda informazio okerra atera dutela esan zuen Xabierrek, eta fede onez ibili diren gazteen atzean manipulazioa egon den susmoa zeukan. Hala ere, Udalak eta kanpoko eragileek elkarrekin lan egitea ezinbestekoa dela uste du, eta esan zuen hurrengoan eskuak zabalik hartuko dituztela koadrilak. Zorionak eman zizkien koadrila, Santa Ageda neska-mutil eta herritarrei, Aratuste jai dotorengatik.

ERABAKITZEKO ESKUBIDEA

Gertatutakoak gertatuta, bai Kultura batzordeak, bai Gobernu batzordeak derrigorrez izan behar duela erabakiak hartzeko eskubidea uste du Aralar alderdiak, alkateak bakarrik izan beharrean. Eskaera egin diote eta astelehenean bertan jasoko du erantzuna.

> UMEAK

Umeei masajeak ematen erakusteko ikastaroa antolatu du Loramendi EEK martxoaren 11rako

Umeei masajeak zelan eman erakusteko ikastaroa antolatu du Loramendi Euskara Elkarteak hurrengo zapatarako, martxoak 11. Anartz Berezibar adituak emango die ikastaroa guraso eta interesatuei, eta lekua eta ordua oraindik ez dituzte zehaztu euskara elkarteak kideek. Izena emateko Loramendiren txokora joan behar da, eta interesa azaltzen duten herritar kopuruaren arabera erabakiko dute non egin.

Ane Miren Agirre > Eskultorea

"Barruko sentimendu eta bizipenak kanpora ateratzeko bidea aurkitu dut eskulturan"

M.A. > ARETXABALETA

Aretxabaletarra da, 26 urte ditu eta erakusketa jarriko du Arrasaten martxoaren 10etik 26ra. Dagoeneko zortzi urte daramatza eskulturak egiten, baina lehenengo aldiz jarriko ditu ikusgai.

Noiz sortu zitzaizun eskulturak egiteko grina?

Egiten hasi 18 urte nituenean hasi nintzen, Salamancara horixe ikastera joan nintzenean, baina beti eduki izan dut barruan zerbait.

Zeure amak ere badu antzeko zaletasunen bat, ez?

Bai, altzari zaharrak berri-tzen ditu, pinturak... Ni beste bide batetik joan naiz.

Zergatik eskulturak?

Barruko sentimendu eta bizipenak kanpora ateratzeko bidea aurkitu dut eskulturan.

Zein material erabiltzen duzu?

Eskura ditugun materialak. *Ready made* ildoari jarraitzen diot lan egiteko, eta haren esanei jarraituz egunero erabiltzen ditugun materialak jasotzen ditut: beira, metala, egurra...

Zer da *ready made*?

Marcel Duchamp eskultorea dut oso gustuko, eta hark asmatutako lan ildo da *ready made*. Ikusleari zirrara eragitea du helburu *ready made*-k.

Baina erakusketa ez duzu bakarrik jarriko...

Ez, Iraia Artzamendi eskoria-

"Erakusketa gehienak berdintsuak izaten dira; guk zerbait berria erakutsi gura dugu"

tzarrak grabatuak jarriko ditu, eta nik eskulturak. Gainera, poesia eta idatziak ere egongo dira, hirugarren lagun batek eginda.

Zelako erakusketa izango da?

Gehienak berdintsuak izaten dira eta guk zerbait berria erakutsi gura dugu, batez ere gazteek artea egiteko beste modu batzuk daudela ezagut ditzaten.

Ulertzeko zaila izango da?

Ez dugu eskatzen uler dezaten, ez dugu eskatzen polita den edo ez esatea; begiak zabaldu eta pentsamolde irekiarekin begiratzeari bakarrik gura dugu.

Zenbat lan jarriko dituzu?

Egia esateko, grabatuak gehiago izango dira, Arrasateko Harresi aretoa eskulturendako ez delako leku egokia; hiru eskultura eramango ditut, gustuko den titudan hirurak.



Arrasateko Udalaren egutegian Aneren eskultura baten irudia dator.

M.A.

Zaindariaren eguna ospatzeko 115 erretiratu elkartu ziren

Eguaztenean, martxoak 1, ospatu zuten Basotxo Erretiratuen Elkarteko bazkideek zaindariaren eguna: Aingeru Guarda eguna, hain zuzen. Salda beroa hartu eta gero meza entzuteru hurreratu ziren asko, eta hausterre-eguna izanda, hautsa ere ezarri zien parrokoak. 14:30ak inguruan Taberna Berri jatetxean elkartu ziren erretiratuak, 115 guztira, eta kontu kontari jardun zuten guztiek giro bikaina sortuta. Dantzan eman zioten bukaera ospakizunari Basotxoko kide gehienek.



M.A.

> KIROLAK

Multifitness jarduera jarri du abian Kirol Sailak kirol etxean

Beste jarduera bat dago aukeraren kirol etxean martxotik aurrera. Multifitness izena jarri dio Kirol Sailak eta hainbat jarduera elkartuko dituzte: spinninga, aerobika, stepa, tonifikazioa, stretchinga edo luzaketak, eta beste batzuk. Astelehen, eguazten eta egue-netan emango ditu eskolak Goiena Sport enpresak, 18:15etik 19:15era bitartean. Abonatuak 20,5 euro ordainduko dituzte hilean, eta gainerakoak 28,05 euro.

Bestalde, gorputz kontzientzia jarduera goizetan egiteko taldea sortu gura dute. Pilates metodoa ezagutzen hasteko jarduera da, eta astelehen eta eguaztentean emango dute, 09:30etik 10:30era. Hala, hirugarren taldea izango da.

JAUSQO OSTATUA

Durana kalea 18 1.ESK
ARETXABALETA

Tel.: 943 79 89 69
Sakelakoa: 656 74 81 61

**Mobiliario
ARENAZA**

- ALTZARIAK
- DISEINUA
- APAINKETA

Bizkaia 1 - Tel.: 943 79 08 07
ARETXABALETA

Lie

**LURRINDEGIA
OPARI DENDA**

Mitarte 18 • 943 79 38 59
ARETXABALETA



ADIBIDEAREKIN ERAKUTSI Juul erakusketaren bitartez, irainen garrantzia eta kaltea erakutsiko dute.

IKER BARANDIARAN

PREBENTZIOA > 'BULLYING'-A

Gazteen arteko irainak saihesteko ekimenak

Udaleko Prebentzio Sailak 'bullying'-aren eta gaztetxoaren arteko irain eta mehatxu jarreraren gaineko erakusketa eta berbaldia antolatu ditu

IKER BARANDIARAN > ESKORIATZA

Ezagun da aspaldian hedabideek *bullying*-aren, edo, argiago esanda, ume eta gaztetxoaren arteko irain, mesprezu eta mehatxu jarrerari oihartzun handia eman dietela, agian handiegia.

Hala ere, hezkuntzan batez ere, baina baita gizarteko beste hainbat alorretan ere argi gorria piztu dute ezagutzera eman diren kasuek. Horregatik, ahal den neurrian praktika horiek saihesteko ekimenak abiarazi dituzte.

UDALA ETA ESKOLAK, BAT

Eskoriatzako kasuan, herriko ikastetxeetako arduradunek Udalari eskaera egin zioten arazo horri aurre egiteko konponbideak ematen laguntzeko. Argi zuten bidea zela gaztetxoak heztea eta horiei beste eredu batzuk eskaintzea, hain zuzen ere.

Hortaz, Udaleko Prebentzio Saila lanean jarri zen eta egunotan egingo dituzten jardunaldiak antolatu zituen.

Atzotik, eguena, hilaren 10era bitartean herriko ikastetxe guztietako hainbat gaztetxok *Juul* izeneko erakusketa adierazgarria ikusiko dute bisita gidatuen bitartez. Lehen Hezkuntzako 6. mailakoei eta Derrigorrezko Bigarren Hezkuntzako 1. eta 2. mailetakoei dago zuzenduta ekimen hezitzaile hori.

Juul izeneko erakusketa kultura etxean jarri dute. Gijonen eginda dago eta egilea Paco Abril izeneko hezitzailea da. Egurrezko panpina handi bat da, eta panpina horren bitartez modu oso grafikoan hezitzaileek erakusten dute irainek egiten duten mina. Hain zuzen ere, erakusketaren beraren eta Udalak antolatutako jardunaldien leloa da *Iraintzea hitzez jotzea da*.

Gurasoendako berbaldia egingo dute egunean

Antolatzaileek garrantzizkotzat jo dute *bullying*-aren arazo larriaren aurrean gurasoak ere inplikatzeko. Horregatik, egunean, hilaren 9an, haiei zuzendutako berbaldia egingo dute kultura etxean.

18:00etan izango da eta Urtxintxa aisialdi elkarteko Oihana Munduate begiralea izango da hizlaria.

Iraintzea hitzez jotzea da leloarekin irainen kalteak eta arriskuak azalduko dituzte, besteak beste. Urtxintxako Oihana Munduateren azalpenak entzuteaz gain, gurasoek *Juul* erakusketa bere horretan ere ikusteko aukera izango dute.

Erakusketa ibiltaria da eta orain arte hainbat herrialdetan izan da. Aspaldi honetan ibarrean dabil bueltara: Eskoriatzara Bergaratik ekarri dute eta Eskoriatzatik Aretxabaletara eramateko asmoa dute.

MAILA BEREKOEN INDARKERIA

Erakusketaren bidez ikusten dena sinplea baina aldi berean eraginkorra ere bada. Guztiek barre egingo diote *Juul*-i. Haren belarriei, begiei... Hortaz, *Juul* bere gorputzetik kentzen hasiko da beste gazteek gustuko ez dituzten atalak. Hala, azkenean, *Juul*-en gorputzetik enborra besterik ez da geldituko.

Antolatzaileen esanetan, maila berekoen arteko indarkeria da kontakizun ikaragarri horren muina, eta egurrezko eskultura horren bidez irudikatzen saiatuko dira. Horrekin lortu gura dutena da gazteek uler dezatela irainak eta hitzezko erasoak indarkeriazko ekintzak ere badirela, horiekin iraindua lur jota uzten dutelako.

NORK BERE BURUARI GALDETU

Erakusketaren bitartez gura dute herriko gazteek nork bere buruari hainbat galdera egitea. Besteak beste, ea gustuko ote duten norbaitek iraintzea; zer sentitzen duten norbait iraintzen dutenean; iraina zer den eta horrek zer eragin dezakeen...

Nork bere buruari egin beharreko galdera horien bitartez gura dute gazteak irainen garrantziaz jabetzea.

AZPIEGITURAK > ABIADURA HANDIKO TRENA

Zundaketak egiteko desjabetze prozesua abiarazita

Desjabetze prozedura hilabetez atzeratu arren, Sustapen Ministerioak ez die lurjabeen informazio gehiago eman gura izan

I.B. > ESKORIATZA

Espainiako Sustapen Ministerioak urtarril bukaeran egin gura zituen zundaketak egiteko lur desjabetzeak. Eskoriatzako, Aramaioko eta Arrasateko lurjabeek prozedura hori atzeratzeko eta aurretik informazio osatuagoa jasotzeko eskaera egin zuten.

Hala egin zuten Eskoriatzako Udalak eta Mazmela, Zarimutz eta Maringo auzotarrek. Horren ondorioz, Sustapen Ministerioak hilabetez atzeratu du lur desjabetzeen tramitea, baina ez die informazio gehiago eskaini.

AUZOTARRAK, ATSEKABETUTA

Mazmelako auzo alkate Juan Carlos Belokik azaldu digunaren arabera, lurjabeek jakin gura dute partzela bakoitzean

zehatz zer lur zati kenduko dieten, ez delako gauza bera, adibidez, haritzak, pinuak edo belardia edukitzea han.

Are gehiago, auzotarrek uste dute ez dela normala Abiadura Handiko Trenaren proiektu eraikitzailea bukatuta eduki barik, lur desjabetzeak egiten aritzea. Horren harira, Sustapen Ministerioak jakinarazi digu proiektu hori uda osterako idatziko dutela.

Bestalde, auzotarrek aitortu digute bigarren aldiz prozeduraren atzerapena eskatuko balute, Sustapen Ministerioak lurjabeen baimen barik aurrera egingo lukeela, eta hori txarragoa litzatekeela.

Zundaketek Eskoriatzako 23 partzelari eragingo diete, eta, hain zuzen, 16 bat lurjabeen zuzenean eragingo diete.



Mazmelako auzotar batzuk Sustapen Ministerioakoekin.

IKER BARANDIARAN

AZKOAGA

ESTANKOA

943 71 48 77
Zure
Zerbitzura

Villar
Ile apaindegia

Olazar auzoa 9
Tel.: 943 71 50 42
ESKORIATZA

MARTXOAREN 8A > ALDARRIKAPENA EGINGO DUTE, JAI GIROAN

Emakumearen Nazioarteko Eguna ospatzeko hainbat ekitaldi egingo dituzte asteon

Amuskak antolatutako afarirako izena eman behar da astelehen edo martitzenean

Eguaztenean Virginia Imazek antzezlanaren egingo du Ibarraundi museoan

IKER BARANDIARAN > ESKORIATZA
Urtero moduan, Emakumearen Nazioarteko Eguna dela-eta, hainbat ekimen antolatuko dituzte herrian. Udalaz gain, beste hainbat elkarte ibili dira ekimen horiek prestatzeko lanean. Hain zuzen ere, Amuska emakumeen elkarteak, Udalak eta Aitxorrotx kultura elkarteak, norik bere aldetik, egin dute horren aldeko lana.

Amuska emakumeen elkarteak urtero egiten du ospakizunen bat egun horren inguruan. "Martxoaren 8an hain zehatz egin beharrean, saiatzen gara gertuen dagoen zapatuan egun horren

helburu eta arrazoia ospatzen, lagun gehiagok libre hartzeko aukera izan dezan", azaldu ziguten Amuskako lagunek.

Urtero antolatzen dute ekitaldiaren bat egun horren inguruan. Gehienetan afariak izaten dira, baina inoiz sagardotegietara edo beste nonbaitera txangoak egin dituzte.

Datorren zapatuan, hilaren 11n, egingo dute afaria Mendigoia hotelean. Interesa dutenek astelehenean edo martitzenean kultura etxera jo beharko dute izena ematera. Han egoten dira elkarteak eskulanak egiten edo bestelako ekintzak presta-

tzen. 18:00etatik 19:00etara egingo dira han, jendea arreta egiteko. Afaltzera joan gura duten bazkideek 35 euro ordaindu beharko dituzte; gainontzekoek, bazkide ez direnek, berriz, 42 euro. Emakumezko guztiei egin die afaltzera joateko gonbita. Amuskak antolatutako beste ekintza askotan, aldiz, gizonzkoek ere esku hartzen dute.

VIRGINIA IMAZEN IKUSKIZUNA
Bestalde, Udalak hainbat ekitaldi antolatu ditu eguaztenerako, hilaren 8rako. Eskarmentu handia duen Virginia Imaz artistak *La mujer salvaje* antzezlanaren egin-

go du. Imazek oso ibilbide luzea dauka, eta, besteak beste, Oihulari Klown eta Cirque du Soleil konpainietan lanean ibili izan da. Ikuskizun hori 17:30ean egingo du, Ibarraundi museoan. Horren ostean luntxa egingo dute.

Aspaldi honetan, lanean oso fin dabil Aitxorrotx kultura elkartearekin ere bai. Hainbat ekimen abiarazten dabilta eta kulturaren, jailetan eta bestelako arloetan herrian ikusten dituzten gabeziak estaltzeko ahaleginetan dabilta.

Emakumearen Nazioarteko Egunarekin lotuta, eguaztenean txokolate-jana egingo dute Inker-nu tabernan. 18:00etan izango da eta atek irekita egingo dira, gura duenak emakumeen eguna hala ospatzeko.

Horrez gain, Aitxorrotx elkarteak emakumeen gaineko argazki erakusketa prestatzen dabilta. Euren asmoa da laster prestatu eta Inkernu tabernan jartzea.

INGURUMENA > ZUHAITZAREN NAZIOARTEKO EGUNA

Iaz jaiotako umeen izenak jarriko dizkiete zuhaitzei

I.B. > ESKORIATZA
Gaur, egubakoitza, Zuhaitzaren Nazioarteko Eguna dela-eta, ekimen berezia egingo dute herrian. Ibarraundi museoak antolatu du, eskole-tako Agenda 21en barruan.

Orain arte, urtero, hainbat umeek zuhaitz piloa landatu izan dituzte. Aurten, berriz, ideia bitxia izan dute. 2005ean jaiotako neska-mutiko guztien gurasoei gutun bana bidali diete. 42 dira iaz jaiotakoak, eta,

hortaz, kopuru bera zuhaitz landatu eta bakoitzari ume baten izena jarriko diote.

NATURAREKIN HARREMANA
Gaur, egubakoitza, 10:00etarako egingo zuten hitzordua Ibarraundi museoan. Gurasoak eta museoako arduradunak batu ostean, Aingeru Guarda ingurura joatekoak ziren 10:30ean, zuhaitzak han landatzeko. Helburua da naturarekin harremana bultzatzea.



IKER BARANDIARAN

Martitzenera arte eutsi diote mozorroek

Aurten Aratusteeek aurreko urteetan baino zeresan handiagoa eman dute. Aspaldiko partez, zapatuan herritar asko mozorrotu ziren eta Aitxorrotx kultura elkartearen egitarauak eta herritarren esku-hartze onak giro polita jarri zuten. Honako hauek izan ziren lehiaketako irabazleak: koadrilaka, *Txurreria Los Txurris*; banaka, Iñaki eta Aritz Oianguren *zonbiak*; eta umeena, Luis Ezeiza eskolako *mexikarrak*. Horrez gain, martitzen goizean herriko umeek (argazkian) dantza egin zuten herriko plazan.

> ASTRONOMIA

Gaur, egubakoitza, 'Espazioa esploratzen' berbaldia egingo du Ilatargi astronomia elkarteak

Ibarraundi museoan gero eta ekintza gehiago egiten dabilta aspaldian; are gehiago, mota askotakoak izaten dira. Gaur, egubakoitza, *Espazioa esploratzen* izeneko berbaldia egingo dute. Arrasaten eta Oñatin partaideak dituen Ilatargi elkarteak antolatu du berbaldia, eta Bittor Rodriguez aditua izango da hizlaria.

19:30ean izango da, eta, besteak beste, espazioaren eta astronomiaren gainean berba egingo du. Are gehiago, antolatzaileek jakinarazi digute eguraldiak laguntzen badu teleskopioak kanpora atera eta izarrak ikusteko aukera izango dela. Horren bidez, azalduetakoa hobeto ulertu ahal izango dute entzuleek.



MIRENTXU TABERNA

Kafe goxoa hartzeko

Tel.: 943 71 41 67

MUSIKA > ALFONSO UGARTE MUSIKARIA ANTZUOLAN JAIO ETA LIZARRAN HIL ZEN

Antzuola eta Lizarra bat eginda Alfonso Ugarte goraiatzeko

Bi herrietako ordezkariak Ugarteren omenez kultura eta musika ekintzak antolatzea adostu dute

IRATI AGIRREAZALDEGI > ANTZUOLA
Antzuolan jaio eta Lizarran bizi izan zen Alfonso Ugarte musikariaren irudia goraiatzeko asmoz, bat egin dute Lizarrako eta Antzuolako udalek. Besteak beste, kultura eta musika ekintzak antolatuko dituzte elkarlanean.

Antzuolako Udaleko ordezkari Jose Angel Zabalo alkatea eta Iñigo Ramirez Kultura zinegotzia herriko abesbatzako Fernando Leterekin batera Lizarran izan berri dira. Bertan bileira izan zuten Lizarrako Kultura zinegotzi Jaime Garinekin, eta lauren artean adostu zuten Ugarteren omenez zenbait ekitaldi egitea.

Hau ez da bi herrietako ordezkariak gai honen gainean berba egiteko elkartu diren lehen aldia. Orain dela 25 urte inguru egin zuten saiakera, baina asmoak ez zuten aurrera egin. Orain berriz heldu diote gaiari.

ABESBATZAK

Pentsatutako ekintzen artean lehenengoa abesbatzen arteko elkartrukea izango da, eta hauek bi herrietako jai nagusietan egitea ikusi dute egokien.

Beraz, Lizarrako jaietako lehen egunean, egubakoitzean, Antzuolako abesbatzak Lizarrako Puyko elizan abestuko du bertako Ereintza abesbatzarekin. Hain zuzen, Alfonso Ugartek berak konposatutako salbea abestuko dute elkarrekin.

Organo jotzailea izanik, erlijio musika konposatu zuen batez ere, eta salbea da bere lanen artean aipagarrienetarikoa bat. Antzuolan 2001eko jaietan berreskuratu zuten salbe hau, baina Lizarran oso ezaguna eta maitatua da.

Bestalde, Fernando Lete gaita joleekin jarri da harremanetan, bi herrietakoek elkarlanean zerbait egin dezaten.

BEKA ETA ERAKUSKETA

Musika ekitaldiez gain, aurrekusi dute Alfonso Ugarteren bizitzaren gaineko ikerketa beka bat abian jartzea; eta materiala jasotzea musikariaren gaineko erakusketa ipintzeko.

Jardun horietaz gain, baliteke aurrerantzean Lizarra eta Antzuola senidetzea. Horrela, bi herrien arteko harremanak sendotu egin daitezkeela uste du Lizarrako Kultura zinegotzi Jaime Garinek.

KONTUAN HARTZEKO

Alfonso Ugarte (1879-1937)

Antzuolan jaio zen Alfonso Ugarte eta 10 urte zituela osaba organo jotzailearekin hasi zen musika ikasten. Bergaran eta Donostian ikasketak osatuta organo jotzaile oposaketetara aurkeztu eta Lizarran lortu zuen postua. Bertan ezkondu eta han egin zuen bizimodua.

1920an Udal Musika Banda sortu eta zuzendari jardun zuen; baita musika irakasle lanetan ere.

Batik bat erlijio musika konposatu zuen. Salbez gain, Nafarroako Xabier Deunaren himnoa eta Puy Ama Birjinarena.



Ugarte musikaria.

GOIENKARIA

> PRESOKAK

Karmen Irizarren omenaldia atzeratu egingo dute

Zapatuan ziren omenaldia egitekoak Karmen Irizar preso kaleratu berriari. Baina Cuencako espetxean hilda azaldu den Igor Angulori asteburuan egingo diote omenaldia Santurtzin. Beraz, Karmenen omenaldia atzeratzea erabaki dute. Oraindik zehazteke dago eguna.

> GAZTEAK

Gaur iluntzean zabalduko dute gaztetxea

Ixtita izan ostean, uda ondoren hasi zen talde bat gaztetxea berriz irekitzeko modua aztertzen. Batzarrek eman dute euren fruitua eta gaztetxea margotu eta gero gaur, egubakoitza, 19:30ean zabalduko dute. 12 laguneko talde batek hartuko du ardura eta egunero 17:00etan zabalduko dute.

> ZERGAK

Ur Partzuergoko zergak ordaintzeko epea apirilaren 21era arte

Gipuzkoako Ur Partzuergoak antzuolarrei jakinarazi nahi die zabalik dagoela ur, zabor eta estolderiari dagozkien zergak ordaintzeko. Apirilaren 21a da ordaintzeko azken eguna. Epe horretan ordaindu ezean %20ko errekaragua ipiniko diete. Ordainketa aurrezki kutxan egin behar da.



TEILATUA Premiarik larriena elizako teilatuak du.

AINTZANE IRIZAR

ELIZA > ALDUNDIKOAK BATZORDEKOEKIN BATZARTU DIRA

Eliza berritzeko proiektua lehiaketara aterako dute

I.A. > ANTZUOLA

Eliza konpontzeko batzordeko kideek Foru Aldundiko ordezkariarekin egin dute batzarra, elizako konponketen gaia azaltzeko. Bide batez, Errukizko Amaren parrokia ikusi zuten Aldundikoek.

Orain dela 40 urte egin ziren azken konponketak elizan, eta teilatua konpontzea ezinbestekoa da, ura sartzen delako. Baliteke elizako egurrezko zutabeak ere aldatu edo berritu beharra izatea.

PROIEKTUA

Teilatuko ez gain, elizak zein beste konponketa zehatz behar dituen jakiteko arkitekto baten proiektua beharrezkoa dela esan digute batzordetik. Aukeratzeko lehiaketa publikoa dei egingo dute martxoan.

Behin proiektua gertu dagoenean lanak egiteko dirua hainbat tokitatik jasotzeko asmoa dute batzordekoek: batetik, Foru Aldundiaren dirulaguntzak; bestetik, gotzaindegiarenak eta baita herritarrenak ere.

ANTZUOLA

Apainketak eta
isolamenduak
Pladurrezko dibisioakKalegoi 21 ANTZUOLA
676 997 400
Biltegia: 943 78 70 40

LARREA

TABERNA

Kalebarren 17
ANTZUOLA

Tomas Gezalaza

Zoruen kutxilatua
eta
bernizatzeaKalegoi 21
Tel.: eta faxa 943 76 64 07
Poltsikokoa 616 277 999
ANTZUOLA / BERGARAGAILUR
taberna eta
gozotegiaBuztinzuri 13 ANTZUOLA
Tel.: 943 78 70 32

Tomas Gezalaza

Apainketarako eta
industriarako pinturak
•
Paper margotutak
•
Moketak eta tapizatuakKalegoi 21
Tel.: eta faxa 943 76 64 07
Poltsikokoa 616 277 999
ANTZUOLA / BERGARA

BASERRI BIDEAK > UDALAK BERE GAIN HARTU NAHI DU HIRU ERREPIDEREN ARDURA

Arantzeta bizilagunak ez datoz bat Udalaren asmoekin

Aldundiarenak diren errepideak Udalaren eskuetara pasatzeko baserritarren iritzia kontuan hartzeko eskatu du Aralarrek

IRATI AGIRREAZALDEGI > ELGETA

Larragibel, Egoetxeaga eta Arantzeta Zeharra auzoetako bideak Gipuzkoako Foru Aldundiaren eskuetatik Udalaren eskuetara pasatzeko eskaria egin zuen Udalak. Horretarako, aurretik konpondu egin beharko lituzke Aldundiak.

Udalak hartutako erabakiarekin bat ez datozela eta euren iritzia azaldu dute bai Aralar alderdiko zinegotzietatik baita Arantzeta Zeharreko baserritarrek eta zenbait lurjabe ere.

ARANTZETA ZEHARRA

Aldaketak eragina izango luke hiru auzotan. Horieta bat da Arantzeta Zeharra eta bertako baserritarrek esan dute lehendik ere eskatu zutela auzoko bidea konpontzea, baina ez dutela nahi Udalaren eskuetara pasatzerik. Uste dute "Udala ez dela gai izango Aldundiak orain arte egin dituen mantentze-lanak egiteko".

Aralarko hiru zinegotzietatik, bestalde, mozio bat aurkeztu zuten azken udalbatzarrean, eskatu zuten Aldundiarenak diren errepi-

deek hala segitzea, udalbatzarrek besterik erabaki artean.

Mozio honen bidez salatu zuten "EAJ-EAk gai hau ezkutan eraman duela" eta uste dute "baserritarren nahia kontuan hartu behar dela". Bide batez eskatu zuten gai honen gaineko proposamen bat lantzea. Bertan jaso beharko liriteke errepideak Udalaren eskuetara pasaz gero zein kostu izango luketen mantentze-lanak; zenbat urtean behin berri beharko liritekeen; elurra egin ez gero edo lur-jauziak baleude zein arduratuko litzatekeen...

EAJ-EAk azken udalbatzarrean esan zuen gaia berraztertuko duela, baina oraingoz ez dio eskatuko Aldundiari aurreko erabakia atzera botatzeko.

bere ustez



Sebas Arantzabal

Abiada haundixian, baina nora?

Gaurko gizartean, alde batetik bestera mugitzera behartuta gaude. Gehienetan gainera, lan berdintsuak egitera joaten gara herri batetik bestera.

Hau ikusita gure agintariak bide gero eta azkarragoak eraikitzen dizkigute. Orain autopistaz, Bergaratik Arrasatera edo Eibarrera 6-7 minutuan sar daiteke, nahiz eta aparkatzen ordu erdi egin.

Autopista nahikoa bizkorra ez eta gure agintariak orain Abiadura Handiko Trena egin nahi digute, gure bai-

"Autopista nahikoa bizkorra ez eta gure agintariak Abiadura Handiko Trena egin nahi digute"

lararen erdi erditik pasatuz, Bilbotik Donostiara edo Gasteizera negozio gizonak denbora galdu barik joateko.

Gure baserrien iraupena kinka larrian dagoen honetan, obra honek 674 hektarea lur okupatuko lituzke, beste 518 hektarea eskonbrerak egiteko beharko liritekeelarik.

Tren erraldoia eraikitzeke, denon poltsikoetatik irten dako 4.000.000.000 eurotik gora beharko dira. Zergatik ez digute galdetzen zertan gastatu nahi dugun diru hori?

Agian, merkeagoa eta erabilgarriagoa izango litzatekeen tren baten alde egingo genukeelako, herriak eta herritarrek lotzeko balioko lukeena. Baina honekin batzuk ez lituzkete poltsikoak beteko.

> HIRIGINTZA

Espaloi berria eta barandak Domingo Iturbe kalean

Anai-Etxetik hasi eta kalearen erdi ingurura arte, ezker aldean, espaloi berria egingo du aurki Udalak. Bertatik kalea gurutzatzeko zebrabide altxatua ipiniko ditu. Bestalde, bi espaloietan altzairu herdoilgaitzeko barandak ipiniko dituzte. Lanak datorren astean hasi nahi dituzte eta guztira 31.000 euroko kostua izango dute. Lan hauekin lotu nahi dute kalearen zati hau Domingo Iturbe kalearen zati nagusiarekin modu egokian lotzea; eta bide batez espaloiak eroso ipintzea.

> INGURUMENA

Herriko uso guztiak kendu nahi dituzte kalteak saihesteko

Orain dela bi urte kanpaina egin bazuten ere, ez zituzten herriko uso guztiak kendu. Herritar askok keak azaldu ditu Udalean, usoak teiltuen azpian, ganbaretan zein etxetan sartzen direlako. Ondorioz, Udalak uso guztiak kendu nahi ditu. Beraz, usoak kalteak eragiten dituzten etxebizitzetako jabeek eskatu nahi diete martxoaren 10a baino lehen udaletxera joateko honen berri ematera. Ondoren, usoak martxoan barrena kentzea da asmoa.

> ERRETIRATUAK

Bidaia antolatu dute Almeriako Roquetas de Mar herrira

Eibarko Ipuruko Erretiratuen Elkarteak bidaia antolatu du Almeriara, Roquetas de Mar herrira. Bigarren autobusa osatzeko jendea falta dela eta aukera eskaini diete Elgetako erretiratuei bidaian eurenkin joateko. Irteera maiatzaren 6tik 20ra bitartean izango da eta egonaldia lau izarreko hotelean. Bidaiak eta egonaldiak 380 euro balio du. Interesatuak Miren Villarrenagana jo behar dute.



GOIENKARIA

Heredad Ugarte upategian izan ziren 27 elgetar

Elgetako 27 lagun Errioxako upategi batean izan ziren zapatuan. Guardia hamarretakoa egin ostean, Heredad Ugarte upategia bisitatu eta han ardo dastatzea eta bigarren hamarretakoa egin zuten. Guardia ezagututa bazkaltzera joan ziren. Bueltakoan, Aratustek zirela eta Gasteizen geldialditxo egin zuten eta Elgetan ziren iluntzerako. Bidean, txiste kontalari zein kantari jardun zuten, batzuek baita autobuseko mikrofonotik ere. Hala, hurrengo irteera maiatz aldean antolatuko du Goibekok txakolindegira.

SISTECO

MAKINA-ERREMINTAK

Automobilaren, aeronautikaren, trenaren eta erakuntza metalikoaren industria arloa

Heziketa eta aholkularitza pertsonalizatua. Berehalako zerbitzu teknikoak, makina guztien produkzio maila altuenak bermatuta.

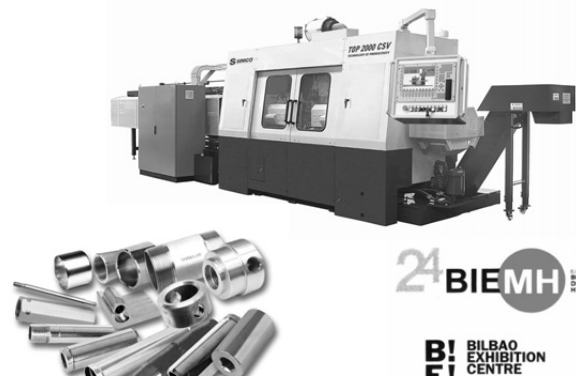

24 BIEMH
BILBAO EXHIBITION CENTRE
EXPOSSIBLE!

Pagatza industrialdea 7A saila, ELGETA. Tel.: 943 76 82 14 Faxa: 943 76 81 00
www.sisteco.net e-posta: empresa@sisteco.net

Margari Aiausti > San Martin Eskolako sukaldari ohia

"Ikastera kanpora joaten direnean esaten didate: Margari, zergatik ez zatoz?"

UBANE MADERA > ARAMAIO

Margari Aiausti Aramaioiko pertsona ezagunenetakoa da, seguru asko. Bizitzan garrantzi handia duen jarduna egiten ibili da eta azken 24 urteotan: jaten eman. Eskolatik pasatu diren gehienak elikatu ditu hark. Joan den astean merezitako agurra egin zioten horrenbeste maite duten umeek eta irakasleek, erretiroa hartu du eta. Oraindik zeharo hunkituta dago, malkoei eutsi ezinda.

Egon zara 24 urte kazola artean; baina niri kontatu didate sukaldari baino gehiago umeen *amatxo* izan zarela...

Bueno, bai. Bazkaltzen emateaz gainera, batzuetan etortzen ziren eta altzoan hartzen nituen...

Entzunda daukat, baita ere, eskolan beti produktu freskoak izaten direla, ez beste jangela batzuetan moduan.

Bai. Eguneroko eguneroko etortzen zen harakina. Arraina ere freskoa hartzen genuen, maisuek ekarri ta. Hori bai, bakailoa martitzenetan izaten zen izoztutakoa. Hori xe bakarrik, beste guztia freskoa.

Umeek denetik jaten zuten? Menuren bat nahiago zuten?

Denetik. Berdurak zeudenean purean ipintzen nien. Gainera, derrigor jan behar izaten dute hiru plater: lehenengoa, bigarrena eta postrea. Frijituak gustatzen zitzaizkien asko. Natillak ere bai, patata-tortilla... Eta frijituak, natillak eta flana, adibidez, neuk egingoak ziren.

Askorendako zure jana etxe-koa modukoa izango da, ba...

Bai. Ikastera kanpora joaten direnean esaten didate: "Margari,



Joan den astean egin zioten omenaldia Margari Aiaustiri: bertsoak eta marrazkiak egin zizkieten, besteak beste; eta gordeta ditu Margarik.

ITSASO LOPEZ DE BERGARA

"72 umerendako eta 14 irakaslerendako prestatzen nuen bazkaria"

"24 urte hauek oso onak izan direla esango nuke; oso oroitzapen onak gordeko ditut"

zergatik ez zara etortzen Almenera, edo Institutura...?"

Zer igarriko duzu gehien faltan?
Han egotea eguerdian.

Eskola sortu zenetik zabilta sukaldari?

Ez. Beste bat zegoen. Ni Santa Agedan hasi nintzen lanean. Hilabete baterako oporrak hartu nituen han eta eskolakoa atera zen. Zortzik eman genuen izena, eta

hala sartu nintzen. Eskola dago orain dela 38 urte ingurutik.

Zelan egiten du batek bakarrik zuk egiten zenuen guztia?

07:00etarako joaten nintzen lanera. Batzuetan 06:00etan ere bai. Izan ere, inportanteena horixe zen: 12:00etarako bazkariak mahaian egon behar izaten du. Butano barik geratu izan gara behin edo behin, baina, hala ere, 12:00etarako gertu egon behar

zuen. Hala, kazolak hartu, elkarre batera eraman eta hantxe bukatu genuen bazkaria.

12:00ak arte beti ni bakarrik egon izan naiz; baina hortik aurrera neska bat joaten zen laguntzera. Hori bai, jan guztia neuk preparamu behar izaten nuen. Ondo konpondu izan naiz. Dena dela, harrikoa eta egin behar izaten nuenean, jota geratzen nintzen.

Baina orokorrean, oso ondo egon naiz eskolan, duda barik.

EMAKUMEAREN NAZIOARTEKO EGUNA > EGITARAUA

Ohiko egitarauaz gainera, aurten bidaiia ere egingo dute

Martitzenean hasita, zapatura arte eguneroko ekitaldi bat antolatu du Ituri-Zuri elkarteak; tartean bingo-afaria

U.M. > ARAMAIO

Iluntze partean egingo dituzte Emakumearen Nazioarteko Eguneko ekitaldiak. Hala, martitzenean, hilak 7, *El jardinero fiel* filma ekartzeko asmoa dute Itur-

Zurikoek. Bideo emanaldia eta kafea egingo dute, urtero moduan. Gero, eguaztenean, Las Torpedolevel antzerki taldeak jardungo du kultura etxean. Eta eguenean, berriz, auto-estimua eta autolaguntzaren gaineko hitzaldi bat antolatu dute, interesa duen edozeinendako. Hori ere kultura etxean izango da.

BINGO-AFARIA ETA BIDAIA

Bukatzeke, barikurako, 20:00-20:30erako, bestelako urte batzuetan horrenbesteko arrakasta izan

duen bingoa antolatu dute. Eta horren ostean, elkarrekin afalduko dute.

Eta zapaturako, hilaren 11rako, Bilbora txangoa antolatu dute. Goizean 09:30ean atera eta Guggenheim museoa ikusiko dute. Gero, han bertan bazkaldu eta arratsaldea libre utziko dute, norberak nahi duena egiteko. 20:30ean aterako dira Bilbotik Aramaiora bueltatzeko.

Afarirako zein txangorako izena emateko orriak ipiniko dituzte, besteak beste, kultura etxean.

> HEZKUNTZA

Gurasoen Arteko Topaketan azken jardunak, Legutianon

Oraingo astean hasi dituzte martxoari dagozkien Gurasoen Arteko Topaketak. Legutianon dira, hamabostero. Beraz, hurrengo hitzordua izango da martxoaren 20an, 18:00etatik 20:00ak arte, Garazi ikastolan. Honako gaia landuko dute: *Adimen emozionala: nola hobetu dezakegu gure seme-alabekiko komunikazioa?*

Halaber, seme-alaben beldurrei zela aurre egin aztertu dute eta gurasoek seme-alabekin dituzten gatazkak zela landu, esaterako. Gai bera lantzeko apirilaren 3an egin dute hurrengo eta azkeneko hitzordua.

> GIZARTEA

Saharar umeak hartzeko aukera, martxoaren 29ra arte

Hil bukaerara arteko epea zabaldu zuen Udalak udan saharar umeak hartu nahi dituzten aramaioarrek izena emateko. Udaletik jakinarazi digutenez, oraindik ez du inork izenik eman. Beraz, interesa duenak adi ibili beharko du. Aurreko urteetan Aramaio-ko hiru familiak hartu dute umea etxean.

Euskadiko Fronte Polisiarioaren ordezkariak bidertzen du Oporrak Bakean egitasmoa. Dena dela, umeen osasun kontuak Jaurlaritzak bere gain hartzen ditu eta Aramaio-ko datozenen bidaiako gastuak, berriz, Udalak.

UDALA > AURREKONTUA ONARTUTA

Onartutako 432 mila euroetatik 91 mila inbertsioetarako dira

Inbertsiorik garrantzitsuena baserrietara doazen bideak konpontzeko izango da: 67.520 euro

MIRARI ALTUBE > LEINTZ GATZAGA

Joan zen eguenean egindako osoko bilkuran onartu zuen Gatzagako Udalak aurtengo aurrekontua: 432.042 euro, hain zuzen ere.

INBERTSIOAK

Uste baino 7.000 euro gehiago batu zituen iaz Udalak. Ez da dirutza handia, baina aurten egin gura dituzten lantxoetarako diru gehiago bada, eta pozik hartu zuen berria udalbatzarreko kideek. Onartutako aurrekontutik 91.456 euro inbertsioetarako erabiliko dituzte. Inbertsiorik garrantzitsuena baserrietara doazen bideak konpontzeko izango da: 67.520 euro, hain zuzen. Irisgarritasun plana aurrera eramateko, ostera, 11.965 euro gorde zituzten, eta azpiegituren proiektuaren bigarren zatia idazteko beste 11.971 euro.

Antzuola, Elgeta eta Gatzagak osatuko duten mankomunitatean -ongizate batzordea antolatuta eta gizarte laguntzailea izateko- Gatzagak %25eko parte-hartzea izango du. Hala, 11 mila euro inguru tokatuko zaizkio jartzea eta aurrekontuetan sartuta geratu da kantitatea.

WIFI EDO WIMAX

Osoko bilkuran beste gai batzuk ere eztabaidatu zituzten; tartean, wifi edo wimax sistema jartzea herrian Internet erabiltzeko. SAT XXI enpresarekin egon dira oraintsu wimax sistema ezagutzeko. Wimaxekin lan egiteko herritarrek zuzenean eskatu beharko lukete, baina Madrilgo baimena behar dute. Wifia erabiltzeko, ostera, Udalak mega kopuru bat erosiko luke eta gero herritarren artean banatu. Bi aukerak aztertzeotan geratu zen udalbatzarra bat hartu aurretik.



LANAK Irisgarritasun lanak egiteko ia 12 mila euro gorde dituzte.

M.A.

GARRAIOA

Garraio publikoa gura dute emakumeek

M.A. > LEINTZ GATZAGA

Hainbat eztabaida sortu ditu Aldundiak jarritako garraio zerbitzuak azken hilabeteetan, eta herriko emakumeak ere ez daude gustura. Sorginak taldeko Itziar Azkoagak garraio publikoaren aldeko apustua egin beharko litzatekeela uste du: "Ni neu Goierriko baserri baten bizi naiz; hala ere, herrian garraio publikoa izan beharko genukeela uste dut. Lehen ere egon zen jarri digutenaren antzeko zerbitzu, baina ez zuen funtzionatu. Taxi-busa baserrietara joateko irtenbidea izango litzateke". Ondorioz, etxe guztietan auto bat baino gehiago derrigorrez behar dutela dio.

Udalean egondakoa da Itziar eta badaki zela egiten duten lan erakundeek: "Aldunditik jaso izan ditugu laguntzak, baina beti egin dezake gehiago, ez dago zalantzarik. Ez gara lehenengo mailako herritar sentitzen dugu gatzagarrok".

Aratuste hotzei aurre egiteko giro goxoa

Benetako hotza egin zuen joan zen zapatuan, baita Gatzagako frontoian ere, baina giro goxoa sortu zuten herriko ume eta gaztetxoek Txatxilipurdiko kideen laguntzarekin. Lehenengo, marrazkiak eta jolasak egin zituzten *Spiderman*, *pirata*, *txinatar* koadrila eta gainerako lagunek, eta bukatutakoan txokolate beroa eskaini zieten Toki Eder elkartearen.

Poliki-poliki nagusiak ere elkartzen joan ziren elkarte inguruan, eta guztira 66 lagun izan ziren afarira hurreratu zirenak, 40 nagusi eta 26 ume. *Deabruak*, *aingerua*, *joaldunak*, *mexikarrak* eta beste hainbat mozorro izan ziren; garraioaren gaia ez zuten ahaztu gura izan. Jon Sasiain zinegotziaren esanetan, aparteko giroa izan zuten, bai afari garaian, bai ostean, eta herritarrek laguntzeko gertu azaldu ziren uneoro. Herritarrek, berriz, eskerrak eman gura dizkiote Udalari, afari bikaina eskaini zielako.



M.A.

TRIALSINA > GIPUZKOAKO TXAPELKETA

Gipuzkoako hirugarren trialsin proba egingo dute domekan Aretxabaletan

Munduko hainbat txapeldun izango dira lehian; besteak beste, Benito Ros

Federazioak bizikletak ekarriko ditu, gaztetxoek ere esku har dezaten

XABIER URTZELAI > ARETXABALETA
Domekan egingo dute Aretxabaletan, laugarren urtez, Gipuzkoako Txapelketako probetako bat. Hala, erretrotuan azaltzen diren pilotuen gurasoek lanean emango dute biharko eguna, zirkuituko zona guztiak prestatzen. Besteak beste, Gurutze Urrutiarekin izan gara berbetan: "Kolore ezberdinekin bereiztuko ditugu zonak, zailtasunaren arabera. Zona batzuk kanposantuen ondoan egongo dira, eta beste batzuk beheago, Aretxabaletako sarbidean dagoen bidegorrian".

PARTE-HARTZE ZABALA

Ibarreko neska-mutiko askok hartu ahal izango dute esku domekako proban (txapelketa 10:30ean hasiko da, baina izena eman gura duenak lehenago joan beharko du). Federazioak hainbat bizikleta eramango ditu, gaztetxoek hasiberrien mailan esku hartu ahal izateko. Eurekin batera, baina, esperientzia handiagoa duten pilotuak ere lehiatuko dira: Unai Zuntzunegi (8 urte), Aitor



ARETXABALETA Bizikleten gainean duten trebetasuna erakusten ibiliko dira ibarreko pilotuak domeka goizean.

XABIER URTZELAI

Murua (12 urte) eta Harri Anzizar, Markel Uriarte eta Josu Viejo, hirurak 14 urterekin. Unai Zuntzunegi eta Aitor Murua lehenengo postuan daude sailkapenean, euren esanetan maila txikietan ez dutelako kontrariorik. Bi horiek Gasteizera joaten dira egubakoitz eta zapatuetan, trial-sineko ikastaroak jasotzera.

Harri, Markel eta Josu, berriz, junior mailan lehiatuko

dira, eta horrek esan gura du pilotu askoz ere nagusiagoak izango dituztela aurrean: "Pasaiako txapelketan 17 lagun izan ziren gure mailan, baina euretako bost herrikoak ziren, esperientziarik gabekoak. Gai-nontzekoak, baina, nagusiagoak ziren, 20 urtetik gorakoak", esan digu Markelek.

Hala, ahalik eta ondoen egiten eta gainontzeko pilotuengan-

dik ikasten ahaleginduko da Arrasateko eta Aretxabaletako boskote hori. Dena dela, nahiz eta desabantaila handia izan, Markel, adibidez, aurreko postuetan dabil.

BIZIKLETAN, HAN ETA HEMEN

Ibarrean ez dago trialsina egiteko leku berezirik. Hala, parkeetan, kalean... Han eta hemen ibiltzen dira bost lagun horiek, entre-

natzen. Trialsinean ondo moldatzeko zer behar den ere galdetu diegu: "Oreka, teknika, indarra, ausardia... Denetik apur bat", izan da erantzuna.

Bizikletei dagokienez, nahiz eta txikiak izan, ez dira batere merkeak. Bizikleta on batek 1.500 euro balio du, oso arinak dira-eta. Hori bai, badaude merkeagoak, eta baita bigarren eskukoak ere.

Olaizola anaiak aurrez aurre Bergarako pilotalekuan

Domekan jokatu dute Zearrak eta Aimar Olaizolak Otxandorenaren eta Asier Olaizolaren kontra. Eskuz binakako finalurreko bigarren norgehiagoka izango da; Zearrak eta Aimarrek abantaila dute. Hala, bi pilotariak Asegarrekoak izanda, ez da erraza Olaizola-tarrak elkarren kontra Bergaran jokatzeko ikustea. Eguenean aukeratu zuten materiala, arazo barik. Anaia gazteenak pilota motelagoak aukeratu zituen, kontrarioak Zearra ahalik eta gutxien zigortzeko: "Hori izango da-eta euren asmoa", esan zuen Aimarrek.



XABIER URTZELAI

> UNIBERTSITATEA Hilaren 8an Euskadiko unibertsitateen arteko txapelketa egingo dute

Datorren eguaztenean (hilak 8) egingo dute Euskadiko 6. unibertsitateen arteko txapelketa. Eta, txapelketa hori Debagoienean egingo dute, Arrasateko, Aretxabaletako eta Oñatiko kiroldegietan. Mondragon Unibertsitateak orain dela bi aste egin zituen fakultateen arteko kanporaketa saioak, eta talde sendoenak datorren astean jokatu dute txapelketa nagusian izango dira.

Hala, MU 140 kirolari inguruk ordezkatu dute, eta EHUko eta Deustuko unibertsitateekin batera, 350 kirolari inguru elkartuko dira ibarrean, 14 modalitate ezberdinetan lehiatzeko. MUK modalitate horietan guztietan izango ditu ordezkariak, hori da garrantzitsua.

asteburuko hitzorduak

FUTBOLA

Euskadiko gazteen liga
Aurrera - Aloña Mendi
Zapatua. 16:00. Gasteiz.

Preferente maila
Real Union - Aretxabaleta
Zapatua. 17:30. Irun.
Orioko - Mondra
Zapatua. 15:30. Antilla.
Aloña Mendi - Berio
Domeka. 16:30. Azkoain.

Lehen erregionala
Legazpiko Gazt. - Bergara
Zapatua. 15:45. Bikuña.

Bigarren erregionala
Intxurre - Aretxabaleta
Zapatua. 16:30. Alegia.
Sanpedrotarra - Antzuola
Zapatua. 17:30. Txintxerpe.

Ohorezko mailako gazteak
Mondra - Anaitasuna
Domeka. 12:00. Atxabalpe.
Aretxabaleta - Vasconia
Zapatua. 15:30. Ibarra.
Bergara - Ostadar
Zapatua. 18:00. Ipintza.

Lehen mailako gazteak
Euskalduna - Bergara
Zapatua. 17:00. Lasarte Oria.
Amaikak Bat - Arizmendi Ar.
Domeka. 17:30. Deba.
Antzuola - Union Txiki
Zapatua. 16:00. Antzuola.

Bigarren mailako gazteak (igoera fasea)
Arrasate - Urki
Zapatua. 16:00. Atxabalpe.

Kadeteen ohorezko maila
Antiguoko - Bergara
Zapatua. 10:30. Berio.
Aloña Mendi - San Inazio
Domeka. 11:45. Ibarra.

Kadeteen lehenengo maila
Zumaia - Arrasate
Zapatua. 16:30. Zumaia.
A. Ondarroa - Arizmendi Ar.
Domeka. 10:00. Berriatua.

Kadeteen bigarren maila (igoera fasea)
Mariño - Arizmendi Aretx.
Zapatua. 11:30. Irun.
Bergara - Oiartzun
Domeka. 11:30. Ipintza.

Ohorezko mailako infantilak
Aloña Mendi - Antiguoko
Domeka. 10:00. Ibarra.
Arizmendi Ar. - Añorga
Zapatua. 11:30. Ibarra.

Infantilen lehenengo maila (igoera fasea)
Arrasate - Hondarribia
Domeka. 10:00. Atxabalpe.
Sanse - Bergara
Zapatua. 11:30. Donostia.

Infantil txiki (txapeldunen fasea)
Arizmendi Ar. - Antiguoko
Domeka. 11:45. Ibarra.

Emakumezkoen Liga, igoera fasea
Tolosa - Mondra
Zapatua. 17:30. Usabal.
Luberri - Arizmendi Ar.
Domeka. 15:00. Berio.
Bergara - Añorga

Zapatua. 16:00. Ipintza.

Emakumezkoak, Kopa
Aloña Mendi - Elgoibar
Zapatua. 11:45. Ibarra.

Emakumezkoak, kadete maila F8
Aloña Mendi - Urki
Zapatua. 10:15. Ibarra.
Bergara - Arizmendi Aretx.
Domeka. 18:00. Ipintza.
Urola - Arizmendi Arrasate
Zapatua. 11:30. Zumarraga.

ARETO FUTBOLA

Nazional B maila
Piti Pascual - Eskoriatza
Zapatua. 18:00. Artunduaga.

Gazte mailako liga nazionala
Aloña Mendi - San Jorge
Zapatua. 16:00. Zubikoa.

Gipuzkoako liga
Clinic. Aldaz - Aloña Mendi
Zapatua. 17:10. Lasarte.

Gazte maila
MCM A - Eskoriatza
Gaur. 20:45. Donostia.

SASKIBALOI

Lehen maila
Mugarri Alkasa - Zornotza
Zapatua. 18:00. Iturripe.
Mugarri Alkasa - Urdaneta
Domeka. 18:00. Iturripe.

Gipuzkoako ligako senior maila (gizonezkoak)
Aloña Mendi - Donibane Sas.
Zapatua. 19:15. Zubikoa.

Bigarren mailako senior maila (emakumezkoak)
Eskoriatza - Stave Associat.
Zapatua. 18:00. Intxaurtx.

Gipuzkoako ligako senior maila (emakumezkoak)
Aloña Mendi - Andraitz
Zapatua. 11:00. Zubikoa.

Gipuzkoako ligako gazte maila (emakumezkoak)
Aloña Mendi - Aldapeta
Zapatua. 11:00. Zubikoa.

Gipuzkoako ligako gazte maila (gizonezkoak)
STL Azkune - Aloña Mendi
Zapatua. 12:45. Donostia.

Gipuzkoako ligako kadete maila (gizonezkoak)
Cafes Ait. - Mugarri Alkasa
Zapatua. 18:00. Donostia.

Gipuzkoako ligako kadete maila (emakumezkoak)
Eskoriatza - Ipar Project
Zapatua. 16:00. Intxaurtxu.
Bera Bera Zurri. - Bergara
Zapatua. 16:00. Donostia.

ESKUBALOI

Euskadiko kadete maila (emakumezkoak)
Verkol Aloña - Sestao
Domeka. 12:30. Zubikoa.

Lehen maila territoriala
Donibane - Arrikruz Oñati
Domeka. 11:30. Pasaia.
Bergara - Ford Mugarri Arr.
Domeka. 11:30. Labegariet.

Bigarren territorial maila
Urola - Arrasate Eskubaloi
Domeka. 10:00. Zumarraga.

Gazte maila
Bergara - Aloña Mendi
Zapatua. 17:45. Labegariet.

Gazte mailako Udaberri Txapelketa (emakumeak)
Bergara - La Salle Legazpi
Zapatua. 16:00. Labegariet.

Kadete mailako Udaberri Txapelketa (gizonezkoak)
Gatz Museoa Jak. - Ordizia
Zapatua. 17:30. Musakola.

Gipuzkoako Txapelketa kadete mailako azken fasea
Bidasoia Irun - Aloña Mendi
Zapatua. 19:45. Irunen.

XAKEA

Ohorezko maila
Rey Ardid A - Arlutz
Zapatua. 16:00. Bilbo.

Euskadiko lehen maila
Rey Ardid B. - Arrasate
Zapatua. 16:00. Bilbo

Gipuzkoako lehen maila
Arrasate - Baiona
Zapatua. 16:00. Altamira.

Gipuzkoako big. maila
Fortuna - Arrasate San Ad.
Zapatua. 16:00. Donostia.
Baiona - Bergara
Zapatua. 16:00. Baiona.

Gipuzkoako hirug. maila
La Salle - Atletiko zaleak
Zapatua. 16:00. Irun.

PILOTA

Eskuz Binakako Txapelketa finalurrekoak
Olaizola II eta Zearra / Olaizola I eta Otxandorena
Domeka. 17:00. Bergara.

Arrasateko San Juan Txapelketa barruan
Gaur. 17:30. Uarkape.
Benjamin mailako norgehiagokak.
Zapatua. 16:30. Uarkape.
Benjamin mailako norgehiagoka gehiago.

Arrasateko Santamas Txapelketa barruan
Gaur. 18:30. Uarkape.
Lesioengatik atzeratu zituzten norgehiagokak, alebinak, benjaminak eta seniorrak.

Arrasaten, Udaberri Txapelketa barruan
Gaur. 20:30. Uarkape.
Arrasate - Bidania (senior).

Aretxabaletan, Udaberri Txapelketa barruan
Zapatua. 16:30. Iturrigorri.
Aretxabaleta - Lasarte
Aretxabaleta - Amesketa
Aretxabaleta - Bergara.

Bergaran, Udaberri Txapelketa barruan
Gaur. 20:00. Udal Pilot.
Kadete mailako eta gazte mailako partiduak.

Kepa Larrea > Athlon

"Mendian korrika egitea gozamina da, ondo jakinda zein den norberaren maila"

XABIER URTZELAI > ARRASATE
Euskal Selektzioko kideei prestakuntza teknikoa eta medikuntza zerbitsuak eskaintzeko elkarlanean dabilza Athlon eta Federazioa. Besteak beste, horren modan jarri diren mendiko lasterketak egiteko entrenamenduak prestatzen ditu Kepak.

Zer dela eta mendiko lasterketen arrakasta hori?

Euskal Herrian mendira joateko zaletasun handia dago, ikusi besterik ez dago zenbat federatu dauden. Eta, lotura moduko bat egon da, errepideko lasterketak mendira eraman dira. Jendeak ikusi du mendian korrika egitea gozamina dela, lurra bigunagoa delako, eta errepidean korrika egitearren sortzen diren gainkarga eta bestelakoak txikiagoak direlako. Horrekin batera, paisaia, herri edo hiritik irtetea... Noski, ikusi egin behar da non egiten dugun korrika, eta ondo jakin zein den norberaren maila.

Mendia eremu zabala da, eta mendi mota asko daude.

Bai, bai. Bereiztu egin behar dira maila baxuko edo ertaineko mendiak, eta maila altuko mendiak. Hau da, ez da berdina Besaidera edo Tellamendira korrika joatea, edo, besteak beste, Aloñako igoera egitea.

Hain zuzen, maila altuko lasterketa horiek jarri dira modan. Zelan prestatu horrelako proba bat?

Maila altuko probak edo beste edozein proba prestatzeko ez du balio hiru hilabete lehenago korrika egiten hastea, eta askotan egiten da hori. Urte osoan egin behar dugu kirola, eta horretaz gain, horrelako proba batek eskatzen du gimnasioan ere lan egitea: besoak indartzea, abdominal eta bestelakoak landuta izatea, eta baita artikulazioak ere. Gero, kontuan izan behar dugu ez dela gauza bera pista batean ibiltzea, edo bidezidorretatik, harri artean... korrika egitea. Horretarako, mendian ibiltzen jakin egin behar da, edo poliki-poliki ikasi.

Gero eta lasterketa gogorragoak daude, iraupen luzeagoak direnak. Gain-gainean dugu, besteak beste, Hiru Haundiak proba.

Eta aurten, uste dut, korrikan egin gura dutenek ez dutela kontrolatan itxaron behar izango, hau da, jarraian egin ahal izango dutela 90 kilometroko proba. Horrekin batera, baina, Pirinioetan edo Alpeetan antolatzen dituzte 100 edo 150 kilometroko probak.



Kepak entrenamenduak duen garrantzia azpimarratu gura izan du.

x.u.

Eta hori bateragarri da osasunarekin?

(Barre). Hor ere badago zer bereiztu. Mendian korrika egitea osasuntsua da, beste edozein kirol moduan: kirola egiten dugulako, gozatu egiten dugulako, eguneroko ardurak alde batera utzen ditugulako... Orain, egia da lehiaketako kirola ez dela horren

osasungarria, batez ere, kirolariak bere gorputzak duen gaitasunetik harantzago egiten duenean. Eta horrelako probek hori dute helburu, kirolaria mugaraino eramatea. Alde horretatik, mendiko lasterketan edo bestelako probetan komeni da poliki hastea. Norberak gaintitu behar ditu mailak, eta ez eurekin erre.

ASPEPELOTA Goi mailako pilota ikuskizuna

Titin III - Elkoro / Eugi - Barriola

Olaizola II - Zearra / Olaizola I - Otxandorena

Galarza V - Galarza VI / Del Rey - Arizmendi

- **Eguna:** igandea, martxoaren 5a.
- **Ordua:** 17:00etan.
- **Lekua:** Bergarako Udal Pilotalekuan.



Erreserbak baita interneten ere: www.aspepelota.com



Bergarak oñatiarren bisita izango du, gazte mailan
Joan den asteo derbia errepikatuko da asteburuan, baina oraingoan gazte mailan. Zapatuan Labegarietan, 17:45ean.



GOIENKARIA e-posta berriak

Aldatu egin ditugu posta elektronikoak. Hauek dira berriak:

Goienkaria goienkaria@goiena.com

Asteleheneko Goienkaria astelehena@goiena.com

Kultura kultura@goiena.com

Kirola kirola@goiena.com

Arrasate arrasate@goiena.com

Bergara bergara@goiena.com

Oñati oinati@goiena.com

Aretxabaleta aretxabaleta@goiena.com

Eskoriatza eskoriatza@goiena.com

Antzuola antzuola@goiena.com

Aramaio aramaio@goiena.com

Elgeta elgeta@goiena.com

Hartu kontuan!



> **'LA CALUMNNIA'**
Fiorella Faltoyano eta Cristina Higuera, domekan Amaian > 45



> **MARTIN GARITANO**
Info7 irratian dabil kazetari bergararra > 52

> **OLATZ PAGALDAI**
Deabru Beltzak taldearekin Euskal Herrian barrena umeendako ikuskizunak egiten ditu eskoriatzarrak. Antzerki eskolak ere ematen dihardu > 50



POTEMKIN Oñatiko taldeak udan grabatu zuen diskoa, Tolosako Bonberenean. Apirilaren 3an kaleratuko dute *Potemkin* izenburuko diskoa.

POTEMKIN

MUSIKA > POTEMKIN ETA DES-KONTROL TALDEEN DISKO BERRIAK KALERATZEAR

Oñatiko Potemkin taldeak disko berria apirilean

HAMABI KANTA

'Potemkin' izenburupean hamabi kanta eta 'intro' bat bildu dituzte

DES-KONTROL

Arrasateko punk-oi! taldeak hirugarren diskoa aterako du martxoaren 20an

EDU MENDIBIL > BERGARA

Potemkin taldeak lehen diskoa kaleratuko du apirilaren 3an. *Potemkin* izenburupean, hamabi kantu eta *intro* bat bildu dituzte oñatiarrek. Diskoa joan den udan grabatu zuten, Tolosako gaztetxean, Bonberenean. Lisabó taldeko Carlos Osinaga arduratu zen grabaketa eta nahasketak egiteaz, eta Potemkinen kideak oso gustura geratu dira azken emaitzarekin.

Diskoan kantu zaharrak (*Infernuan* edo *Lehertu*) eta berriak (*Maite dudan guztia*, *Rock & rolla eta zu...*) bildu dituzte. Hard-rock estiloa da nagusi, rock kementsua eta bizia. Jarraitzaile ugari izatea lortu dute dagoeneko, eta beraien lehen diskoak zere-

sana emango du. Oihuka diskoe-txeak kaleratuko du diskoa, eta azken ukituak ematen dabilta egunotan. Diskoaren azala Jose-

ba Ponce Kuraia taldeko gitarra joleak egin du.

Potemkin 2003an hasi zen jotzen: Aixibar Urteaga (ahotsa),

KONTUAN HARTZEKO

Des-Kontrolen hirugarren diskoa laster

Arrasateko Des-Kontrol taldeak *Duintasunez eutsi* izenburuko lana kaleratuko du martxoaren 20an. 1996an taldea sortu zenetik, Des-Kontrol bakarka ateratzen duen bigarren CDa izango da. *Behin eta berriz* izan zen aurreko lana. Hamahiru kantu izango ditu disko berriak.

Punk-oi! estiloaren erreferenteetako talde bat da Des-Kontrol, Euskal Herrian zein Estatuan. Atzerriko hainbat bildumatan hartu dute parte eta iaz Alemanian eta AEBetan jo zuten, besteak beste. Aritz Unamuno (ahotsa), Oier eta Hodei Beitia anaiak (gitarra eta baxua), Markel Urrutia (gitarra) eta Iker Laskurain (bateria) dira Des-Kontrol. *Duintasunez eutsi* kantarekin bideoklipa grabatu berri dute, Lekeition.

Iker Martinez de Zuazo (gitarra), Joxe Mari Azpitarte (baxua) eta Iban Idigorasek (bateria) osatzen dute taldea. Joxe Mari eta Iker, aurretik, Latzen taldean ibilitakoak dira.

DANBAKA-KO FINALISTAK

Goienak antolatutako Danbaka lehen musika lehiaketak bultzada handia eman zien oñatiarrei. 2005eko urtarrilean Elgetako Espaloia aretoan izandako finalera iritsi zen Potemkin, eta garaipena eskuratu ez bazuten ere, kritika onak besterik ez zuten jaso. Ordu-tik hona emanaldi ugari egin dituzte Euskal Herrian. Disko berriarekin beste urrats bat egingo dute Potemkin taldekoek.

MUSIKA > EUSKADIKO ORKESTRAKO ZUZENDARI NAGUSI BERRIA

Iñigo Alberdik Euskadiko Orkestra Sinfonikoa gidatuko du aurrerantzean

Atzo, eguena, komunikabideen aurrean aurkeztu zuten, Donostian

“Ohore handia da niretzat bertako Orkestrako zuzendaria izatea” dio Alberdik

1982an sortua, gaur egun 90 bat musikaririk osatzen dute Euskadiko Orkestra

EDU MENDIBIL > BERGARA

Iñigo Alberdik Euskadiko Orkestra Sinfonikoko zuzendari nagusi berri moduan aurkeztu zuten atzo, eguena, komunikabideen aurrean, Donostian. Alberdikin batera Miren Azkarate Kultura sailburua izatekoa zen aurkezpenean, Orkestrak Miramonen duen egoitzan.

ERRONKA EDERRA

Euskadiko Orkestrako Administrazio Kontseiluak Iñigo Alberdik (Soraluze, 1973) Orkestrako zuzendari nagusi berria izendatu zuen joan den astean, otsailaren 22an. Alberdik German Ormazabalaren lekua hartuko du, hark kargua utzi baitu ia hamar urtez zuzendari lanetan jardun ostean.

Erronka berri horren aurrean ilusioz beteta dago Alberdik: “Aspalditik ezagutzen dut Orkestraren ibilbidea eta ohore handia da niretzat bertako zuzendaria izatea. Erronka polita da eta oso pozik nago izendapenarekin. Erantzukizun handiko kargua da, eta lanean hasteko irrikaz nago. Gainera, ezagutzen dut Orkestrako jendea eta badakit talde ona izango dudala inguruan”.

Euskadiko Orkestra Sinfonikoa 1982an sortu zen, eta, Iñigo Alberdikaren arabera, momentu onean dago gaur egun: “Maila bikaina erakutsi du Orkestrak azken urteetan eta horri eustea izango da helburu nagusia”.

Gaur egun 90 bat musikaririk osatzen dute Euskadiko Orkestra. Alberdik izango du Orkestraren ardura nagusia aurrerantzean. Musika-zuzendariak bi dira: batetik, Gilbert Varga ingelesa eta bestetik, Christian Mandeal



AURKEZPENEA Eguenean egin zuten ekitaldia, Donostian.

JULEN IRIONDO

errumaniarra. Biek ere Orkestran jarraituko dute, Alberdik zuzendaritzapean. Esan bezala, Donostian, Miramonen dago Orkestraren egoitza.

ESPERIENTZIA LUZEA MUSIKAN

Alberdik Zuzenbide ikasketak egin zituen Donostian, eta musikan esperientzia luzea dauka: Musika Pedagogiako goi mailako titulua eskuratu zuen Donostiako Kontserbatorioan. Era berean, klabezineko goi mailako irakasle titulua dauka. Easo abesbatzako partaidea da gaur egun eta urtetan Bergarako Orfeoiko piano jolea izan da. Hainbat piano kontzertu eman ditu han eta hemen. Donostiako Musika Hamabostaldia 2001ean Arantzazun antolatu zituen ekitaldietako zuzendaria izan zen.

ORGANO ERROMANTIKO ZIKLOAN

Hamabostaldiarekin beste hainbat kolaborazio egin izan ditu azken urteotan. Era berean, Azkoitia, Bergara eta Azpeitian egiten den Organo Erromantiko Zikloko arduradun teknikoa izan da sorreratik, 1998a ezker. Eusko Ikaskuntzako musika eta historia arloetako bazkidea da Alberdik, eta musika kritika jorratu izan du hainbat mediotan, tartean *Egunkaria*-n, *Berria*-n eta GOIENKARIAN.

Azken bost urteotan Alberdik Kutxan egin du lan. Hain zuzen ere, azken urtean Oñatiko Kutxako bulegoan aritu da lanean. 1999 eta 2003 bitartean Bergarako Udako Kultura zinegotzia izan zen, EAJ-EA koalizioarekin. Sortzez Soraluzekoa den arren, Bergaran bizi da aspalditik.



Amparanoia taldea izango da aurtengo Mundumira jaialdian.

GOIENKARIA

JAIALDIA > DEBAGOIENA TOPAGUNE BIHURTU NAHI DUTE

Mundumira ospatuko dute Oñatin maiatzean

Musika, kale antzerkia, animazioa eta dantza saioak izango dira ekitaldien muina, maiatzaren 26tik 28ra bitarteko asteburuan

E.M. > BERGARA

Mundumira jaialdia Oñatin egingo dute aurten, maiatzeko azken aste bukaeran. Iaz bezala, Debagoieneko Mankomunitateak eta *Euskal Herria* aldizkariak antolatuko dute aurtengo jaialdia. Mundumira jaialdiaren lehen ekitaldia Arrasaten ospatu zuten, eta antolatzailerik jarraipena eman nahi izan diote, joan den urtean jasotako erantzunarekin gustura. *Euskal Herria* aldizkariaren eta Mankomunitatearekin batera, babesle modura hainbat enpresa pribaturen ekarpenak ere nabarmentzekoak dira.

Maiatzaren 26tik 28ra bitarteko aste bukaeran ekitaldiz jositako egitaraua izango da

Oñatin. Dagoeneko egitaraua ia guztiz prestatuta daukate antolatzailerik.

EKITALDI UGARIRIK

Musika, kale antzerkia, animazioa eta dantza saioak izango dira ekitaldien muina. Baina, horretaz gain, hainbat ekitaldi ere izango dira: mendi irteerak, ibarreko gobernuz kanpoko erakundeetan standak, azoka, diapositiba emanaldiak, erakusketak....

Mundumira jaialdiaren inguruan, ipuin, marrazki eta grafiti lehiaketa bana antolatuko dira ibarreko gazte zerbitzu eta eskolen bitartez. Grafiti lehiaketa asteburuan egingo dute Oñatin; besteak aurreko asteetan antolatuko dituzte. Erreskate taldeen erakustaldia ere iragarri dute, eta Elorrioko erreskate taldeko txakurrak ekarriko dituzte horretarako.

Mundumira jaialdia ospatuko den aste bukaeran bertan, maiatzaren 28an, Aizkorriko maratonia jokatu da. Hori aprobetxatuz mendi ibilaldiak antolatuko dituzte, Felipe Uriarte mendizale ezagunaren Herriak eta Mendiak taldearen eskutik.

Esan bezala, Mundumira jaialdiaren lehen ekitaldia Arrasaten ospatu zuten iaz, ekainaren 10etik 12ra. Orduan bezala, autobus zerbitzua indartuko du Pesak, batez ere gauez.

Debagoiena topagune bihurtu nahi dute antolatzailerik, eta, aldi berean, bertako ondare historikoa, artistikoa eta naturala erakutsi.

Helbidea: www.mundumirafesta.com/

Amparanoia eta Mal de Ojo taldeen musika doinuak

Mundumira jaialdiaren II. ekitaldiak bi kokagune nagusi izango ditu Oñatin: batetik, Herriko Enparantzan jarriko dute karpa handi bat eta eszenatokia; bestetik, beste eszenatoki bat jarriko dute pilotaleku zaharrean eta hortxe egingo dituzte, hain justu ere, musika emanaldiak.

Musikari dagokionez, Amparanoia eta Esloveniako Terrafolk taldeek joko dute zapatuan, maiatzaren 27an. Sarrerak 10 eurotan salduko dituzte. Jaialdiari bukaera emateko Mal de Ojo emanaldia egingo du domekan, plazan.

ANTZERKIA > DOMEKAN 'LA CALUMNIA' IKUSKIZUNA ARRASATEN, AMAIA ANTZOKIAN

Oztopoei aurre egingo dieten bi emakumeren gaineko lana

Zineman lan egin duten aktore eta zuzendari ezagunek egokitu dute aspaldi AEBetan idatzitako kontakizun polemikoa

IKER BARANDIARAN > ARRASATE

Etzi, domeka, Nueva Comedia taldeak *La calumnia* antzezlan egingo du Arrasateko Amaia Udal Antzokian. 19:30ean izango da eta dagoeneko sarrerak salgai daude Servikutxan eta www.kutxa.net-en bitartez.

AEBetako Lillian Hellmanek idatzi zuen antzezlan hori orain dela urte asko. Bitxikeria moduan aipatu behar da Hellmanen bikotekidea polizi-nobelen idazle Das-

hiel Hammett izan zela. Lillian Hellmanen heriotzaren 20. urterenean, 2004an, antzezlan hori gaztelaniara egokitu zuten.

FILM ZUZENDARI BAT ANTZERKIAN

Ordura arte filmak zuzentzen ibilitako Fernando Mendez Leitek hartu zuen antzezlan hori aurrera eramateko ardura. Mendezek, besteak beste, *La regenta* filma zuzendu zuen.

Honako aktoreek esku hartuko dute ikuskizunean: Fiorella Faltoyano (*La colmena*, *Después del sueño* eta beste film batzuetan lan egin duena), Cristina Higuera, Maria Del Puy, Teresa Cortes, Cesar Diaz, Carolina Lapausa eta Amparo Alcobak, hain zuzen ere.

Honako hau da Nueva Comedia taldeak egiten duen bederatzigarren ikuskizuna. Horren

aurretik egin dituen artean batzuk nabarmenduko genituzke: *Magnolias de acero*, *La comedia de Carla y Luisa*...

GAI AUERRERAKOIAK LANDU

Lillian Hellmanek gai aurrerakoiak landu zituen joan den mendean erdian AEBetako emakume biren borroka irudikatzen duen drama horretan. Bi emakumezkoek eskola pribatu bat zuzentzen dute, baina bekaizkeriagatik euren kalte egiten saiatuko dira eta, horren ondorioz, eskola itxi egin behar izango dute.

La calumnia kontakizunean, sasoi hartan orain baino gehiago tabu ikaragarriak ziren harreman lesbikoak, emakumezkoen burujabetasuna eta hiru lagun arteko amodio istorioa batu zituen. Borroka eta biziraupen drama da.



AKTORE EZAGUNAK Fiorella Faltoyano eta Cristina Higuera dira protagonistak.

NUOVA COMEDIA

ZINEMA > TARTEAN 'TXOTX' ETA '40 EZETZ' EMANGO DITUZTE

Film laburrak erakutsiko dituzte

Asier Altunaren eta Telmo Esnalen lehen lanak Arrasaten, Oñatin eta Aretxabaletan, udaberrian

I.B. > DEBAGOIENA

Atzotik, eguena, apirilaren 12ra bitartean Kultur Errota ibiliko da Euskarazko Film Laburren Zirkuituaren 3. edizioa herriz herri egiten.

Martxoaren 23an Arrasateko Amaia Udal Antzokian egingo dute; apirilaren 6an Oñatiko Santa Ana antzokian; eta biharamunean Aretxabaletako udaletxe

zaharreen. Egun guztietan honako filmak emango dituzte: *Txotx*, *Sarabe*, *Haragia*, *Hauspo soinu* eta *40 ezetz*.

ALTUNAK, GASTEIZKO SARIA

Asier Altuna eta Telmo Esnal dira *Txotx* eta *40 ezetz* lanen zuzendariak, eta aste honetan bertan Gasteizko Ikusleen saria jaso dute *Aupa Etxebeste*-rengatik.

> MUSIKA

Zapatuko Musikherria jaiari Debagoieneko hiru talde izango dira

Bihar, zapatua, Musikherria ekimenak jai erraldoia egingo du Durangon. Musikherria da gazteek eta musikariek abiarazitako ekimen berria, musikaren komertzialtasunari uko egin eta taldeek diskoak kaleratzea eta abestiak ezagutzera ematen laguntzen duena.

Zapatuan goizetik iluntzera bitartean kontzertu ugari eta askotariko ekitaldiak egingo dira. Proiektu horretan esku hartzen duten Debagoieneko hiru taldek ere kontzertua emango dute: Anger, Lukas Prest eta Ozen taldeek, hain zuzen ere.



GIARTZU DERMOESTETIKA ZENTROA

Espainiako Azaleko Estetika Konpontzailearen Taldeko kide Azalaren zahartzearen kontrol zientifikoaren unitatea.

Boni Laskurain 3 BERGARA

943 76 35 71

ESTETIKA PROFESIONALEKO KONTSULTA

Azaleko garbiketa eta azaleko tratamenduaren arteko ezberdintasuna

Maria Isabel, esango didazu, mesedez, ze desberdintasun dagoen azaleko garbiketaren eta azaleko tratamenduaren artean? Aloña.

Azalaren garbiketa: azalaren azterketa egiten da lehenengo eta gero azalaren garbiketa sakona egiten da; horrek eramaten gaitu esfoliazio sakona eta brosgag egitera (aparatu berezi batekin esfoliazioa egitea), baita peeling ere; soluzio hidratatzailea, produktu nutritiboa, kosmetikogerruza eta azalaren pH-a egituratzea. Ondo egongo litzateke sei hilabete behin saio bat eta oso ondo, berriz, hiru hilabete behin saio bat.

Tratamendu bat, berriz, aurreko guztia gehi askoz gehiago da: azalaren garbiketa tratamenduaren hasiera da; tratamendua ezin daiteke egin azala ez badago oso ondo garbituta (altzari bat margotzen duzunean aurrez berniza kentzen diotzu eta dena gertu lagatzen duzu egurrak berri itxura berreskuratzeko).

Tratamenduak zera esan nahi du: plano sakonagoetara heltzea. Tratamendu beharra daukaten arazo gehienak (azalaren zahartzea, orbanak, zimurrak, diskromia eta ebakiondoak, beste batzuen artean) azalaren sakonenean hasten dira, bertara heltzea ez da erraza. Horregatik, lehenengo hondakin fisikoen hesiak apurtzen saiatzen gara. Eta beste batzuetan azalaren barruan sartzen gara daukagun



arazoa konpontzeko (zimur batek ehunaren sakonean dauka bere sorrera eta ahal den eta geruza sakonetik tratatu beharra dago).

Hemen erabiltzen ditugun produktuen konposizioak oso konplexuak eta bereziak dira, formulazio biologikoez eta klinikoki eta dermatologikoki frogatuak gure lanean ziurtasun handiagoa izateko. Protokolo bat aurrez idatzita daukan tratamenduak oso emaitza onak ematen ditu.

Zuriñeri erantzuna.

Ilarekin daukagun arazoa konpondu egin daiteke: hasieran hiru hilabete behin laser saio bat hartzea nahikoa da eta gero lau hilabete behin eta bost hilabete behin.

L. O.-ri erantzuna

Zuk nahi dituzun emaitzak lortzea oso zaila da, ez daukagu-eta denbora nahikoarik, baina saia zaitez. Maria Teresa Balda doktorea hamabostean behin Giartzun egoten da; bada, eskatu txanda. Azken emaitza oso ona da.



Maria Isabel Hurtado

Dermatizista

e-maila: mi.hs@euskalnet.net

hildakoak

- Juana Moiu Igartua. Oñatin, otsailaren 23an. 99 urte.
- Francisco Jabier Kerejeta Beitia. Oñatin, otsailaren 24an. 73 urte.
- Julian Errasti Azurmendi. Antzuolan, otsailaren 24an. 64 urte.
- Rafaela Untzueta Kortabarria. Aretxabaletan, otsailaren 24an. 81 urte.
- Carmen Ocon Ruiz. Eskoriatzan, otsailaren 24an. 71 urte.
- Luis Dorado Muñoz. Arrasaten, otsailaren 25ean. 82 urte.
- Klotilde Igartua Kortabarria. Bergaran, otsailaren 26an. 78 urte.
- Justa Etxaniz Kortabarria. Oñatin, otsailaren 27an. 98 urte.
- Francisco Bengoa Berezibar. Arrasaten, otsailaren 27an. 88 urte.
- Josefa Arantzabal Loiti. Antzuolan, otsailaren 28an. 90 urte.
- Pedro Garai Iartza. Oñatin, otsailaren 28an. 80 urte.
- Leoncio Ayala Perez. Eskoriatzan, martxoaren 1ean. 59 urte.

ESKELA

Klotilde Igartua Kortabarria

Bergaran hil zen 2006ko otsailaren 26an, 78 urte zituela.

*Mila esker denagatik.
Musu handi bat eta betira arte.*



Karmen, Juanita, Pili, Ramiro, Arantxa, Juan,
Jon, Mikel, Uxue, Gorka, Lorea eta Jon.
Bergaran, 2006ko martxoaren 3an.

ESKER ONA

Eugenia Aiestaran Etxaniz

Donostian hil zen 2006ko otsailaren 27an, 81 urte zituela.

Hileta-elizkizunetara etorritakoei
eta samin-agurrak
bidali zenizkiguteno,
eskerrik asko sendikoen izenean.



Arrasaten, 2006ko martxoaren 3an.



Debagoieneko txirrindularitza

Txirrindulari taldeen GEHIGARRIA martxoaren 13an Asteleheneko Goienkarian

Taldean argazkiak txirrindulari guztiekin • Erreportajeak • Iritziak



Asteleheneko Goienkaria |
GEHIGARRIAK | Gorde egingo dituzu.



Urtean zehar etxean
jasotzeko,
egin zaitez harpidedun.

36 €

Harpidedun egiteko:

902 36 38 51

Astelehenetik
egubakoitzera,
09:00etatik
18:30era.

ASTELEHENEKO
Goienkaria
astelehenean, aste bukaera osoa

bila bila 7



hitz gezidunak

| | | | | | | | |
|--------------------|--|----------------------|--|-----------|-------------|-----------------|----------------|
| | | Bihozmina, nahigabea | | Harrituta | | Haga | |
| | | Sendagile | | Dohaindu | | Espetxea | |
| | | | | | | | |
| | | Norantz | | | | | |
| | | Zuloak egin | | | | | |
| Iduneko | | Makila, zigor | | | | | |
| Toki | | Koru | | | | | |
| | | | | Mago | | | |
| | | | | Bilo | | | |
| Eder, sotil | | | | | | Zinkaren ikurra | |
| IRUDIKO HERRIA | | | | | | Zuhaur | |
| | | | | | | | Noren atzizkia |
| Burdinazko lokarri | | | | | Hitz, berba | | |
| Damu, garbai | | | | | Azken letra | | |
| | | | | Toka, zen | | | |

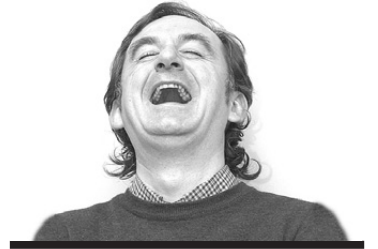

umore giroan

Kike Amonarriz

Itzulpenak

Urte batzuetakoa badira ere, hona azken boladan bildutako itzulpen xeibre batzuk:

- Zamudioko Parke Teknologikoaren web orrian: "Turismoa eta alferkeria" (Turismo y Ocio).
- Mendizorrotzako futbol zelaian: "Cervantes Mintzatoikia" (Tribuna Cervantes).
- Berrizko kiroldegian: "Beheko aldea" (Parte de baja); "parte baja" ulertuko zuen nonbait.

Esaldiak

Esaldi hau Irunberriko artzain batek bota omen zuen: "Bizitzan bide bakarra dago, eta norberak har dezala nahi duena".

sudoku

| | | | | | | |
|---|---|---|---|---|---|---|
| 2 | | 9 | 7 | | | 5 |
| | 9 | | | 4 | | |
| | 5 | 3 | 2 | 9 | | |
| 8 | | 7 | 9 | 4 | | 2 |
| | 6 | | | | 4 | |
| 4 | | 6 | 2 | 1 | | 8 |
| | 8 | 2 | 6 | 3 | | |
| | 6 | | | 5 | | |
| 9 | | 8 | 5 | | | 1 |

jeroglifikoa

Musean

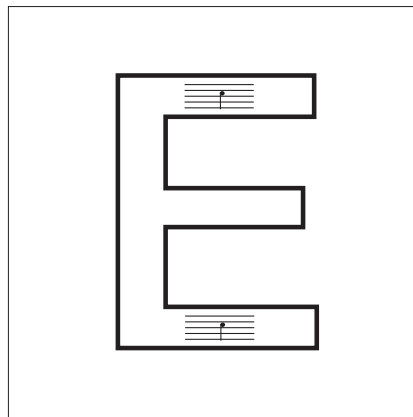

hizki salda

Debagoieneko sei abesbatza

| | | | | | | | | |
|---|---|---|---|---|---|---|---|---|
| U | O | R | F | E | O | I | A | L |
| S | L | A | T | E | U | A | L | A |
| D | E | A | M | A | R | U | K | U |
| O | R | E | B | A | G | S | J | S |
| X | U | M | B | O | D | I | M | A |
| S | E | N | A | I | K | O | L | R |
| I | A | D | J | R | A | I | G | D |
| G | A | R | D | U | R | A | O | I |
| A | R | I | T | Z | E | T | A | G |

soluzioak



| | | | | | | | |
|---|---|---|---|---|---|---|---|
| N | V | U | Z | U | L | O | D |
| E | L | E | E | T | E | K | A |
| E | Z | U | L | U | R | A | S |
| N | Z | T | I | L | O | P | |
| I | Z | A | U | K | L | E | K |
| O | R | A | H | Z | L | | |
| T | R | A | N | | | | |
| U | K | I | K | M | E | D | I |
| Z | M | P | | | | | |

bono fotoa



Nola du izena argazkian ageri den baserriak?

Argazkia eta galdera > Jose Felix Diaz de Tuesta

Super BM emandako **30 euroko erosketa-txartela** zozketatuko du GOIENKARIAK asmatzaileon artean!

ERANTZUNA

IZEN-DEITURAK

TELEFONOA

Ekarri txartela MARTITZEN EGUERDIRAKO Goienako edozein egoitzara

Kas laranja edo limoia
2 litroko bi botila

1,69 € 281 pta.
Super BMn beti eskaintzarik onenak!

AURREKO ZENBAKIKO IRABAZLEAK
JOSE MARIA AKIZUrendako (Bergara) eta NEREA ZUGASTIrendako (Arrasate) izan dira 30 euroko erosketa-txartelak. Zorionak!
Galderaren erantzun zuzena: Asentzio (Elgeta).

| | | | | | | | | |
|---|---|---|---|---|---|---|---|---|
| 1 | 6 | 2 | 5 | 3 | 8 | 7 | 4 | 9 |
| 8 | 5 | 8 | 6 | 4 | 1 | 9 | 2 | 3 |
| 4 | 9 | 3 | 6 | 2 | 7 | 6 | 1 | 5 |
| 8 | 5 | 7 | 1 | 6 | 2 | 3 | 4 | 9 |
| 9 | 4 | 1 | 8 | 3 | 5 | 2 | 6 | 7 |
| 2 | 3 | 6 | 1 | 7 | 9 | 4 | 8 | 5 |
| 6 | 7 | 9 | 2 | 3 | 4 | 5 | 1 | 8 |
| 3 | 2 | 4 | 8 | 1 | 5 | 6 | 9 | 7 |
| 5 | 1 | 8 | 7 | 9 | 6 | 4 | 3 | 2 |

En bi do
Jeroglifiko: Enbido.

| | | | | | | | | |
|---|---|---|---|---|---|---|---|---|
| G | A | R | I | T | Z | E | T | A |
| I | A | R | D | U | R | A | O | I |
| D | I | A | D | J | R | A | I | G |
| D | R | S | E | N | A | I | K | O |
| A | V | X | U | M | B | O | D | I |
| S | J | S | J | S | J | S | J | S |
| U | K | D | E | A | M | A | R | U |
| A | L | S | L | A | T | E | U | A |
| L | A | U | O | R | F | E | O | I |

Olatz Pagaldai > Aktorea

"Seriotasunarekin eta itxura gordetzearekin apurto egin behar da"

Olatz Pagaldai eskoriatzarra egiten du lan; Bilboko Deabru ikuskizunak egiten ditu eta oso lanpetuta dabil aspaldian: Beltzak taldearekin Euskal Almenen umeendako antzerki Eskoriatzako Inkernu tabernan Herrian barrena umeendako eskolak ematen ditu. Aurreiritziekin eta seriotasunekin apurto, eta norbera eta ikusleak dibertitzea da helburua.

IKER BARANDIARAN > ESKORIATZA

Pagaldai autoan hara eta hona ibiltzen da astean umeendako ikuskizunak egiten, baina tarteka Inkernu tabernan egoten da, barra atzean edariak zerbitzatzen.

Zelakoa zinen txikitik? Eta zer izan gura zenuen nagusitzerakoan?

Bihurri samarra nintzen. Gurasoek anaia eta biok mendira eramaten gintuzten, eta oso libre ibiltzen ginen. Etorkizunarako ez neukan gauza zehatzik pentsatuta, baina orduan ere zoriontsua izan gura nuen, eta horretarako ez dit inporta zer lanbide izan.

Noiz etorri zitzaizun aktore izateko grina?

Amorratu egiten nau jendearen seriotasunak eta itxura gorde beharrak. Horrekin apurtzea eta ni neu dibertitzea, hori gura nuen. Gainera, beti gustatu izan zait tontakeriak eta dantza egitea. Selektibitatea gainditu, eta antzerkia ikastera joan nintzen.

Ez daukazu lotsarik?

Bai, mundu guztiak dauka. Orain ere badaukat, eta beti izango dut. Antzerkian lan handia egin behar izaten da ikuskizunak prestatzen, eta hori guztia egin ostean ezin da lotsarengatik atzera egin. Nork bere lanean konfiantza osoa izan behar du.

Zer da gehien erakartzen zaituen aktore izatek?

Gehien erakartzen nauena da taula gainera igotzea eta esprestatzea. Horrez gain, taldeko giroa oso garrantzitsua da eta elkarri asko laguntzen diogu. Oso berezia da hizkuntzaren magikotasuna, hau da, hitzek eta haien esanahiek duten indarra. Horrek guztiak eta ikusleengan sor daitzkeen sentimenduek ere.

Getxoko Antzerki Eskolan bila zebiltzana aurkitu zenuen?

Bai. Oso esperientzia ona izan zen eta asko ikasi nuen. *Gran Hermano* antzeko bat zen, ikasleok elkarrekin oso une intentsuak bizi izan genituelako. Horrez gain, ni Getxoko eskolara ezer jakin barik joan nintzen, eta orain dakidan guztia han ikasi nuen.

Zuretzat lorpen handiak izan dira gidabaimena ateratzea eta gaztelaniaz moldatzen ikastea...

Bai. Gidabaimena eskuratze-ko premia neukan, Eskoriatzan

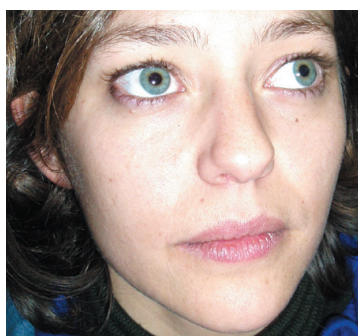

IKER BARANDIARAN

PERTSONALA

Herrria: Eskoriatza. **Adina:** 26 urte. **Ikasketak:** Antzerkia eta gidoigintza. **Zaletasunak:** Patinatzea, filmak ikustea eta txolloak aurkitzea. **Inoiz esan dizutengauza politena?** "Mutila banintz, zurekin *enrollatuko* nintzateke". **Diskriminatuta sentitu zara inoiz emakumea**

izateagatik? Bai, askotan. Telebistan egunero. Baita ezkertiarra izateagatik ere. **Zure bizitzako leloa da...** Edozeini lagundu. **Zein filmetako protagonista izango zinateke?** Frances McDormand *Fargo*-n. **Betetzeko duzun amets bat?** Oasi baten bizi izatea.

bizi gura dudalako. Badakit aukeratu dudan lanbidea egiteko kanpora jo behar dudala eta gida baimenaren premia nuen.

Bestalde, Getxora joan arte bizimodu guztia euskaraz egiten nuen, eta eskolan guztia gaztelaniaz ikasi genuen. Horregatik, lan handia egin behar izan nuen gaztelaniaz zelanbaiteko maila hartzeko: ariketak egiten...

Casting gutxi egin dituzu...

Bai. *Casting*-ak ez ditut gustuko. Halakoetan zenbaki bat edo haragi zati bat besterik ez zara. Gurago dut ikastaroetara edo proba zehatzetara joan. Hala ere, zorte handia izan dut, ia bilatu barik lana aurkitu dudalako.

Aspaldian hiru lanbide dituzu. Zelan moldatzen zara?

Bai. Inkernu tabernan lan egiten dut. Horrez gain, Bilboko Deabru Beltzak konpainiarekin umeendako antzerkia egiten dut eskolatan eta kultura etxeetan. Eta aurten Almenen antzerki eskolak ematen hasi naiz. Alde batetik bestera nabil, baina lanak aldi baterako direnez, eutsi egin behar...

Umeendako ikuskizunak egiten dituzu, eta Almenen ere txiki-ekin zabilta. Zer moduz?

Oso ondo. Jendeak uste du umeendako antzerkia egitea oso erraza dela, baina ez pentsa, umeak oso kritikoak dira eta asperitzen badira hala esaten dizute. Helduek ez dute hori egiten, eta aktoreok gura dugu jakin gustukoa den edo ez, ikuskizunak hobetzen edo aldatzen joateko.

Irakaskuntzari dagokionez, lehenengo urtea da. 8 eta 9 urteko umeak daukat. Dagoeneko ikuskizun bat egin gura dute, umeek emaitzak gura dituztelako, baina nik esaten diet oraindik goiz dela, eta hainbat tirabira izaten ditugu. Jenio txarra daukadala diote, baina eurekin oso gustura egoten naiz.

GOITBn Musikaz blai saioa aurkeztu zenuen, eta The Honky Tonks musika taldean koroak egin zenituen. Musika ere zaletasun daukazu?

Bai. Gainera, beti gura izan dut instrumenturen bat jo. GOITBkoa esperientzia polita izan zen, kamera aurrean egiten nuen lehenengo lana. Eta Honky Tonks oso dibertigarria izan zen. Hamar lagun taula gainean musika eta ikuskizuna eskaintzen. Ea berriro jotzen dugun!

EDU MENDIBIL > BERGARA

Info7 irratiak urtarrilaren 27an hasi zituen emisioak. Oraingo Internet bidez (www.info7.com) bakarrik entzun daiteke. Martin Garitano kazetari bergararrak (42 urte) gidatzen du *Kale gorrian* magazina goizero, 09:00etan, Itziar Arteagarekin batera.

Hilabete eskas daramazue. Zein da orain arteko balorazioa?

Balorazioa ona da, irrati martxan jartzea lortu dugulako. Esan dezakegu oraindik proba garaian gaudela, *erroda* egi ten. Edozelan ere, egunero emititzen dugu Internet bidez, 24 orduz. Baditugu entzuleak, nahiz eta oraindik entzuleria mugatua izan.

Zeintzuk liriateke Info7ren helburuak?

Euskal Herrian dauden irrati artean irrati nazionala osatzeko hutsunea dagoela ikusten dugu. Bada, hutsune hori betetzea litzateke gure helburua. Nazionalak balira, irrati nazional bakarrak Euskadi Irratia eta Radio Euskadi liriateke. Baina gobernuaren irratiak dira. Hutsune hori betetzeko asmoarekin sortu da Info7. Gure ametsa izan da denbora luzez. Orain, jendearen laguntza behar dugu. Finantzaketa iturriak topatzea ez da erraza, eta bazkideak lortzeko kanpaina bultzatu dugu.

Zelan beteko duzue hutsune hori?

Gure irratiaren beste agente sozial eta politikoez parte hartzea nahiko genuke. Baita beste irrati batzuek ere. Euskal Herrian irrati txiki asko dago, eta horien laguntzarekin osatu nahi dugu programazioa.

Zein da programazioaren oinarria?

Informatiboak ordu oro izaten dira eta goizero bi orduko magazina daukagu, Itziar Arteagak eta biok egiten duguna. Musika saioekin osatzen dugu programazioa. Gehienbat euskaraz emititzen dugu, baina gazte-

"Gure helburua etxe guztietara normal iristea da, FM bidez; eta bitartean, satellite bidez hasiko gara laster emititzen"

Martin Garitano > Info7 irratiako kazetaria

"Irrati nazionala izateko helburuarekin sortu da Info7"



Martin Garitano Info7 irratiako ahotsetako bat da. Urruñan (Lapurdi) daude irratiako estudioak.

INFO7

laniak eta frantsesak ere izango dute presentzia. Informatiboak hiru hizkuntzatan ematen ari gara. Programazioa osatzeko jauzi txikiak eman nahi ditugu hurrengo asteotan.

Zergatik emititzen duzue Internetetik bakarrik? Horrek entzuleria konkretua izatea dakar, ala?

Ez dugu lortu oraindik frekuentzia modelatua. Nahiz eta eskaria eginda egon, ez digute eman oraindik. Jaurlaritzaren esku dago hori.

Egia da Internetek entzuleria mugatzen duela: ordenagailu aurrean egon behar duzu eta gehienbat jende gaztea edo bulegoan ordenagailuarekin lan egiten dutenak dira entzuleak. Edozelan ere, gure helburua etxe guztietara normal iristea da, FM bidez. Bitartean, satellite bidez hasiko gara laster emititzen.

Café y periódicos sailaren ardua daukazu magazinean.

Bai, goizero prentsa irakurketa kritikoa egiten dugu, 09:00etan. Hemendik hilabetera 08:00etan hastea espero dugu. Prentsari gainbegiratu egiteaz gain, elkarriketa bat izango da egunero eta tertuliatxo bat ere osatu nahi dugu. Hala ere, lehen urratsak ematen ari gara.

Irratian ala prentsa idatzian moldatzen zara gusturago?

Beti egin izan ditut bi gauzak batera. Izatez prentsa idatziko kazetaria naiz, baina irratiarekin halako zerikusia izan dut beti eta oso gustura nago. Medio hurbila eta beroa da. Badauka kazetariarentzako *engantxagarria* den zerbait: gaurkotasuna momentuan jarraitzeko aukera, hain zuzen. Prentsan egun beteko epea daukazu gauzak egiteko. Irratia momentukoa da, berehalakoa.

Entzule moduan nolako saioak atsegin dituzu?

Kazetaria izanik, informatibozalea naiz. Sarri entzuten ditut albistegiak. Tertuliak ere bai, baina lo hartzen dut. Tertulietan aritu izan naizenean ere, konprenitzekoa zen entzuleek lo hartzea.

Prentsan, badaukazu esku artean beste proiekturik eguneroko lanaz aparte?

Badauzkat pare bat liburu hasita, baina poliki-poliki doaz. Orain hemen buru-belarri ari garenez, erdi apartakuta daude... Baina aterako dira.

Zure negozioaren erakusleioa Interneten

www.goiena.net-eko **blog komertzialak**

- Zure negozioko eskaintzaren berri sarean
- Euskarri merkea
- Emailtza onenak Google eta beste bilatzaileetan
- Erabiltzeko erraza

Prezioen eta ikastaroen gaineko informazioa:
www.goiena.net/blogak ·
azabarte@goiena.com ·
943 76 92 70

www.goiena.net/blogak

| | | | | | |
|---------------|--------------|---------------|--------------|------------|-----------|
| /4quattro4 | /joseba | /gallastegi | /merkeopari | /pando | /elejalde |
| /argi-plastik | /BZ-sistemas | /garaia | /multiopicas | /udalatx | /maulanda |
| /arregi | /dragon- | /guztizeder | /ohiak | /udalaitz | /mayte |
| /blogak/atai | oriental | /irudisport | /okipark | /gorkataxi | |
| /azkarate | /ezkutuorly | /korozabaleta | /vitoria | /ehmff | |

Eta baita ere:

www.aizue.com
www.lilura.com
www.baster-alde.com
www.ehmff.com

Goiena.net
Debagoieneko ataria Interneten



Aurrezki Gozagarria

EUSKADIKO KUTXA

Errentagarritasun
gozo-gozoa



Nahi al duzu?
Kontsultatu bukatu
baino lehen.

Martxoak 3-10

LEIRE KORTABARRIA

Zuon ekitaldien berri iragartzeko, bidali informazioa eguazteneko eguerdia baino lehen.

Posta elektronikoa: kultura@goiena.com
Tel.: 943 25 05 01 • Faxa: 943 25 05 13

Virginia Imazen emanaldiak



ESKORIATZA, OÑATI

> 'Modelo klowntropublicitaria' eta 'La mujer salvaje', hilaren 8an

Emakumearen Nazioarteko Egunean, Oihulari Klowntropublicitaria Virginia Imazen bi emanaldi izango dira: *La mujer salvaje* Eskoriatzako Ibarraundi museoa, 17:30ean, eta *Modelo klowntropublicitaria* Oñatiko gaztelekuan, 22:00etan.

Conxita, popa Kataluniatik



ELGETA

> Conxita taldeak kontzertua egingo du bihar, zapatua, Espaloian

Sabadelletik dator Conxita taldea. Pomada taldeko bi partaide daude, tartean Helena Casas, abeslaria. Pop malenkoniatsua egiten dute, eta eguneroko kontuz berba egiten dute. 22:30ean da emanaldia, eta sarrera, 5 euro.

'Espazioa esploratzen' berbaldia

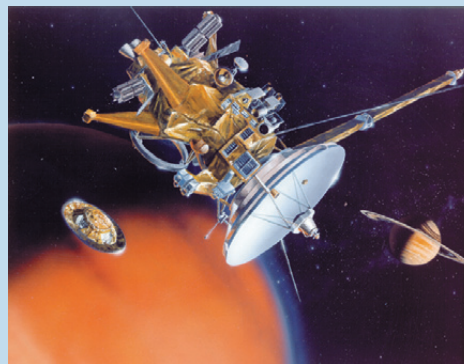

ESKORIATZA

> Hitzaldia eta behaketa izango dira gaur, egubakoitza, Ibarraundin

Espazioaren esplorazioaz berba egingo du Bittor Rodriguez Ilatargi taldeko zuzendari-ordeak 19:30ean. Edozeinendako moduko berbaldia izango da, sorpresa eta guzti. Teleskopioak ipiniko dituzte zerua behatzeko.

ESKORIATZA

> Emakumearen Nazioarteko Eguneko txokolate-jana

Emakumearen Nazioarteko Eguna dela-eta, txokolate-jana antolatu dute.

Hilaren 8an, eguaztena, Inkernu tabernan, 18:00etan.

BERGARA

> Txokolate-jana eta dantzaldia, Emakumearen Eguna dela eta

Emakumearen Nazioarteko Eguna ospatzeko ekintzak egongo dira martxoan, Udalak eta Beke elkarteak antolatuta. Hala, hilaren 8an, eguaztena, txokolate-jana eta Kintanilla soinu-joleak girotutako dantzaldia izango dira.

Artatse elkartearen izango dira ekintza horiek, 17:30ean.

ELGETA

> Umeendako festa antolatu du Gazte Batzarrak

Umeendako festa antolatu du Gazte Batzarrak biharko, zapatua, gaztetxean.

Gaztetxearen 10. urteurrena ospatzeko ekitaldietako bat da.

Erakusketak

OÑATI

> Goroldioaren gaineko erakusketa dago Natur Eskolan

Goroldioak: uraren xarma izeneko erakusketa didaktikoa dago Natur Eskolan.

Hilaren 9a, eguna, da azkeneko eguna. Ordutegia: 18:00-20:00.

ARRASATE

> Rio Tintoko meatzeetan ateratako argazkiak

Huelvako Rio Tinto herriko meatzeetako argazkiak erakusketan ipini ditu Arrasate Argitan taldeak. Joseba Egibar argazkilarik bergararrak ateratako 20 bat argazki dira.

Aste osoan dago erakusketa ikusteko modua Kajoi tabernan.

ESKORIATZA

> Emakumearen gaineko erakusketa ikusteko aukera

Emakumearen inguruko erakusketa izango da Inkernu tabernan.

Martxoan egongo da erakusketa ikusteko parada.

Lehiaketak

ARETXABALETA

> Gaztelekuarendako logotipoa aukeratzeko lehiaketa

Gaztelekuarendako logotipoa aukeratzeko lehiaketa antolatu du Atxagaztek. Lanak A-4 formatuan aurkeztu behar dira, eta *Atxagazte* izena agertu behar da. Mugaeguna martxoaren 12a da.

Saria da Atxagazteko irteera guztietan doan parte hartzea.

ARRASATE

> Emakumeen gaineko film labur lehiaketa deitu dute

Emakumeak Arrasateko Historian delako film labur lehiaketa antolatu du Arrasate-

ko Udal Berdintasun Sailak. Edozein errealizadorek parte har dezake, banaka edo taldeka, baina gehienez ere bi lan aurkez ditzake bakoitzak. Mugaeguna ekainaren 2a da. 1.500 euroko saria emango dute.

Argibideak: 943 79 41 39 telefonon edo emakume@arrasate-mondragon.net helbidean.

Antzerkia

OÑATI

> 'Ondo ibili' antzezlanaren egingo du Pok produkzioak taldeak

Ondo ibili delako antzezlanaren ikusteko aukera izango da bihar, zapatua. Hauek dira aktoreak: Loli Astoreka, Olatz Beobide, Miren Gojenola eta Edi Naudo.

Bihar, zapatua, Santa Ana antzokian, 22:30ean. Sarrera: 9 euro.

ARRASATE

> 'La Calumnia' delako antzezlanaren egingo dute etzi, domeka

La Calumnia antzezlanaren egingo du Nueva Comedia taldeak, Fiorella Faltoyano eta Cristina Higuera aktore ezagunekin. Bi emakumeren arteko adiskidantza da kontakizunaren ardatza.

Etzi, domeka, Amaia antzokian, 19:30ean.

BERGARA

> 'Todos nacemos vascos' antzezlanaren egingo du sarrerak

Todos nacemos vascos antzezlanaren egingo du Glu Glu taldeak martxoaren 31n, eta sarrerak saltzen ari dira kultura etxean eta Elkar liburu-dendan. Denak agortzen badira, egunean ez dute txarteldegia irekiko.

Prezio orokorra, 15 euro; 26 urtetik beherakoentzako, 12 euro.

ARRASATE

> Ipuin ez sexistak kontatuko dituzte ume liburutegian

Umeei zuzendutako ipuin ez sexistak kontatuko dituzte. 4-6 urte bitartekoentzako da, hain zuzen.

Hilaren 9an, eguna, Monterrongo haur liburutegian, 17:30ean.

Jaiak

BERGARA

> Santu Martirien azoka egingo dute bihar, zapatua, Osintxun

Santu Martirien feria egingo dute osintxuarrek bihar, zapatua. 10:00etatik aurrera, hemengo produktuak salduko dituzte azokan. Dantza eta herri-kirol erakustaldiak, umeendako jokoak eta bertso afaria ere antolatu dituzte.

Hilaren 4an, zapatua. Azoka, 10:00-14:00; arratsaldean, beste ekintza batzuk.

PROPOSAMENA

ARETXABALETA, OÑATI > Mundu zabaleko emakumeen gaineko argazki erakusketak

Emakumearen gaineko beste ikuspegi bat proposatzen duten argazki erakusketak daude egunotan.

Batetik, *Errefuxiatutako emakumea: erbestea eta edertasuna* delakoa ipiniko dute hilaren 6an Aretxabaleto udaldegian. Leintz bailarako hainbat GKEK eta ACNUrek antolatu dute.

Bestetik, Latinoamerikako emakumea da *Ahots propioa duten emakumeak* erakusketako protagonista, Oñatiko kultura etxean.

Oñatiko erakusketa zabalik dago; Aretxabaleto, hilaren 6tik aurrera.



Musika

ARETXABALETA

> Leizarra Musika Eskolako irakasleen kontzertua

Emanaldia egingo dute Leizarrako irakasleek. Hain zuzen, *Munduko musikak* izeneko ipuin musikala eskainiko dute.

Etzi, domeka, herriko parrokian, 13:00etan.

Bestelakoak

ESKORIATZA

> Patinajea, zinemara irteera... gazte lekuko eskaintza

Ekintza hauek antolatu ditu Gazte Lekuak asteburu honetarako: patinajea (gaur, egubakoitza), Gasteizera irteera zinemara joateko (bihar, zapatua) eta mahai futbol txapelketa (etzi, domeka).

Martxoaren 25ean, Eskoriatzan barrena ibilaldia egingo dute.

ESKORIATZA

> Komunikazio korporatiboa aztertuko dute HUHEZIN

Komunikazio korporatiboa aztertuko dute jardunaldi baten Mondragon Unibertsitateko HUHEZI fakultatean, hilaren 10ean, egubakoitza; matrikula doan da, baina leku kopuru mugatua dago, eta izena emateko azken eguna gaur, hilak 3, egubakoitza, duzue. Deustuko Unibertsitateko, BBKko, Greenpeaceko eta beste erakunde batzuetako arduradunek hitz egingo dute.

Izena emateko, deitu 943 71 41 57 telefonora edo bidali mezua sarrera@huhezi.edu helbidera.

Azken urteotan 500 ume inguru jaio dira urtero Debagoieneko Ospitalean

Joan den urtean 512 ume jaio ziren Debagoieneko Ospitalean

Lehenengo seme-alaba izaten dutenen amen batez besteko adina 31,2 urte da

EDU MENDIBIL > ARRASATE

Urtero 500 umeren bueltan jaiotzen dira Debagoieneko Ospitalean, Arrasaten. Hain zuzen ere, azken hiru urteotan bostehunetik gorako marka gainditu da gure ibarrean. Joan den urtean 512 ume jaio ziren Debagoieneko Ospitalean, 2004an 514 eta 2003an 513 jaiotza izan ziren. Tar-te eskasa hiru urte horietan.

Aurreko urteetako datuen arabera, jaiotza gutxiago izan ziren gure ibarrean: hain zuzen ere, 480-488 ume bitartean kokatu zen jaiotze tasa Ospitalean, 1999-2002 arteko epean.



JAIOBERRIA Maren Bruña Gonzalez otsailaren 23an jaio zen Arrasaten. Argazkian, Carlos eta Carmen gurasoekin. GOIENKARIA

Jose Ramon Serrano dugu Ginekologia Zerbitzuko zuzendaria Debagoieneko Ospitalean. Sei ginekologok eta bederatzi emaginek dihardute hantxe lane-

an. Serranoren esanetan, Euskadiko tendentziari eusten dio Arrasateko Ospitaleak: "Zumar-ragan edo Mendaron izaten ari diren antzeko datuak dauzkagu

Arrasaten. Gainera, Bilborekin konparatuz, adibidez, gurean ez da immigranteen biztanleria horrenbeste hazi. Halere, jaiotze tasak behera egin du 1990eko

hamarkadatik hona. Lehen, Gurutzetako Ospitalean egunero 26 jaiotza izaten baziren, gaur egun 16 bat ume jaiotzen dira".

AMAK, 30 URTETIK GORAKOAK

Debagoieneko datuei dagokienez, lehenengo seme-alaba izaten dutenen amen batez besteko adina 31,2 urte da; bigarren seme-alabaren kasuan 33,3 urtekoa da erdibitzen dutenen emakumeen adina; hirugarren seme-alaba izatera animatzen direnak gero eta gutxiago dira: 2002an portzentajea %6 zen eta iaz, berriz, %3. Edozein modutan, ama direnen adinak gora egin du: 30-40 urte bitartean kokatzen da %72. Datu bat azpimarratzen du Serranok: "40 urtetik gorako portzentajea handitu egin da, baita 20 urtetik beherakoena ere. Hala ere, oso portzentaje txikiak dira bi kasuetan: %5,3 eta %1,2".

Azkenik, ume gehien jaiotzen diren hilabeteak urtarrila, apirila eta maiatza dira. Iaz urtar-rilean, esate baterako, 60 jaiotza izan ziren Debagoieneko Ospitalean; eta gainerako hilabeteetan, berriz, 35-40 jaiotza bitartean egoten dira.

ahobero

"Athleticen aurkako partiduan ez nion inori txistua bota. Kazetariok horrela agertu zenuten, interes ezkutuak zenituztenok bereziki"

Samuel Etoo > Futbolaria

Ondo egiten du Bartzelonako jokalarikamerundarrak arrazakeriaren aurka borroka egiten. Baina, ondo egingo luke baita, egindako akatsak aitortu eta dagokionari barkamenak eskatzen.

iturri onetik

Arantzazurako autobusak aterako dira Oñatitik jaiegunetan

Oñatitik Arantzazura autobus zerbitzua jarriko du abian Oñatiko Udalak apiriletik aurrera. Domeka eta jaiegunetan Arantzazura joan-etorria egiteko aukera izango da, euro baten truke. Ordu oro irtengo da autobusa Oñatitik, 07:30ean hasita. Arantzazutik jaisteko azkena 19:30ean izango da. Oñatin, ohiko hiru geltokietan geratuko da. Azaroaren 1era arte izango da autobus zerbitzua.

piperrautsa

Mikel Irizar > www.goiena.net/blogak/piperrautsa

Krisi zaratak

Dimisio batek eragin ditu kanpaibuektak, baina aurrez zebiltzan esamesak ugari: etxetresnetan jende mordoa dago sobran, banketxea ez dabil lar fin, Garaia moteltzen ari da... Krisi zaratak entzuten dira Debagoienean.

Koiunturazko arazoez gain, uste dut sakonekoak ere badaudela. Iruditzen zait falta dela epe luzeko ikuspegia: autarkia egoeran sortu zen enpresa taldeak nola moldatu behar du globalizaziora? Zeri behar dio jare egin eta zeri heldu? Zein da egitura efizienteena biziraupenerako? Bide beretik, esango nuke odol berria behar duela kooperatiben gorputzak, pertsona eta pentsamolde berriak. Kizkurtzeko tentazioa gainditu, eta berrikuntza latzaren beharra ikusten dut nik. Indar osoz Garaia bultzatzeko garaia, besteak beste.

ai, ene!



Zapata-motorra, festa dotoreetarako egokia

Ez pentsa argazkikoa Mari Errauskinek galdutako zapata denik. Edozein festara dotore joateko moduko zapata-motorra.

<http://tinyurl.com/le9c8>



I PARRAGIRRE
SAGARDOTEGIA

Kalitatezko
Janari eta Sagardoa !!
Ohitura arte bihurtzen dugu
Iparragirre Sagardotegian

www.iparragirre.com
Osiñaga auzoa/Hernani 943 55 03 28
Eguaztenetik zapatura gaez zabalik, zapatu eguerditan ere bai