

Goienkaria

2006ko uztailaren 21a > Egubakoitza > VI. urtea > 253. zenbakia > Doan banatzekoa

www.goiena.net

"Diktadura txiki bat dugu Iruñeko Udalean; lana ez da erraza"

Ainhoa Aznarez
PSNko zinegotzia > 09



G2a

Patinatzeko zaletasunak gora egin du > 43

TURISMOA
Su-etenaren eraginez, iaz baino turista gehiago dabil ibarrean > 05

HILTEGIA
Zubillagan hiltzen den ganaduaren %30 bakarrik da eskualdekoa > 06

KIROLA
Aramaioiko rallysprinta jokatu dute bihar, zapatua > 40

TRANBIA > ERAKUSKETAK

Tranbiaren erakusketa bi herritan

Aretxabaletan hil honetan jarriko dute; Bergaran, irailean > 24, 32

KIROLA > FUTBOLA

Elgetak badu futbol taldea

Urteotako helburua bete dute herriko futbol taldea nahi zuten elgetarrek: taldea sortu dute. Oraingoan 21 jokalarik daude eta gehienak 14, elgetarrek dira; gainerakoak, berriz, bergararrak.

Dagoeneko hasi dira entrenamenduak egiten. Orain, taldea finkatu nahi dute. > 37



PROTAGONISTAK Ezkerretik eskumara, Jose Luis Elkoro (Bergara), Luis Arkauz (Oñati) eta Jabier Errasti (Eskoriatza).

IKER BARANDIARAN

POLITIKA > TRANTSIZIO GARAIKO LANA

Gaur, 30 urte bete ditu alkateen mugimenduak

FORUAK Foruak galdu ziren 100. mendeurren egunean egin zuten aldarrikapen ekitaldia Bergaran

LIBURUA Orduan bizitakoa jaso duen liburua aurkeztu dute goizean Bergarako udaletxean > 02-03

UDA > BEROA

Sargoria egingo du oraindik ere

Egunotan bezala, sargoria iragarri dute abuzturako > 05



Irailera arte, irakurle!

Oporrak hartuko ditugu abuztuaren 24ra bitartean. Hori dela eta, GOIENKARIA-ren hurrengo zenbakia irailaren 1ean argitaratuko dugu. Ordura arte, ondo igaroporrak.

AURKIBIDEA

Debagoiena > 05-08
Elkarrizketa > 09
Iritzia > 10-11
Gutunak > 12
Herriak > 15-39
Kirola > 40-41
Kultura > 45
Sailkatuak > 46
Eskelak > 47
Denbora-pasa > 48
Gazteak > 50
Komunikazioa > 51
Telebista-Irratia > 52
Non-zer > 54-55

Škoda Octavia Combi Berria. 20.040 €-tik AURRERA

NOLAKO BIZIMODUA IZANGO ZENUKE BIZITZEKO TOKIRIK GABE?

Udalaitz

Gipuzkoa etorbidea, 36 • ARRASATE • 943 71 18 70

Kalitatezko ametsak

bede
Koltxoi dendak

BEHERAPENAK
uztailaren 1etik
abuztuaren 31 arte

**OHEAK
KOLTXOIAK
SOMIERRAK
KANAPEAK
IZARAK
EDREDOIAK**

bede
%30 erainoko deskontuak

Zarugalde 25 / ARRASATE Tel.: 943 77 18 35
Arrizuri 7 / BERGARA Tel.: 943 76 25 91



BERGARA Jose Luis Elkoro orduko alkatearen ondoan, garaiko Bergarako zinegotzi batzuk, tartean Juan Mari Otaegi, Antonio Irazola eta Anjel Azkarate-Askasua.

UDAL ARTXIBOA. JUAN IDIGORAS FONDOA

HISTORIA > ALKATEEN MUGIMENDUAK 30 URTE BETE DITU GAUR

Erregimenari agur esan, eta herria aldaketa eskatzen hasi zen garaia

BERGARA Batzar asko Bergaran egiten zituztelako eta historiagatik beragatik hartu zuen izena 'Begarako alkateen mugimendua'

MADRIL Marcelino Oreja orduko kanpo arazoetako ministroarekin eta Rodolfo Martin Villarekin egiten zituzten bilerak Madrilen eta Euskal Herrian

ALDERDIAK Orduan ez zegoen alderdi politikorik eta herritar gisa sartu ziren udaletan mugimenduko kideak, aldaketa egiteko gogoarekin

OIHANA ELORTZA > BERGARA

Francoren garaiko zentralismoa apurtzeko eta udalek euren funtzioak berreskuratzeko lanean hasi ziren Euskal Herriko udaletako ordezkari batzuk, Franco oraindik bizi zela. Talde hartan eskualdeko zinegotzi asko zeuden. Bergaran egiten zituzten bilera asko, eta horregatik, *Begarako alkateen mugimendua* izena hartu zuen iniziatiba hark. Gaur, uztailak 21, 30 urte bete dira lurraldetasuna, euskararen ofizialtasuna, ikastolen sorrera eta 100 urte atzerago galdutako

foruak aldarrikatzeko Bergaran antolatu zuten ekitaldia egin zela. Bada, egun hura gogoratuko dute gaur, orduan Bergaran egon ziren hainbat lagunek, eta esperientzia hura jasotzen duen *Alcaldes en lucha* liburua aurkeztuko dute.

HERRIAK INDARRA ZUENOKO

"Herriak bizitasun handia zuen, indar handia, eta horrek areagotu zuen alkateen mugimendua, duda barik", dio Jose Luis Elkoro. 1976an sartu zen hura Bergarako Udalean, baina aurretik hasi zen lanean udalak indartzeko.

Ikastolak, ura eta osasun etxeak ziren herriak orduan zituen beharretako batzuk, eta lortzeko lanean hasi ziren

ko. "Oso pasiboak ziren garai hartan, zentralismo handia zegoen", dio. "Herrian bazeuden talde batzuk lan asko egiten zutenak herriarendako, Alkartu Nahi eta Promocion Cultural Vergaresak, adibidez. Ikusten nuen herriak behar asko zituela: osasun etxeak eta ikastolak, besteak beste. Eta horiek lortzeko Udalean sartu behar genuen".

DEBAGOIENETIK EUSKAL HERRIRA

Bergaran bakarrik ez, Debagoieneko beste herri batzuetan ere argi ikusten zituzten behar

horiek eta berehala hasi ziren elkarren artean hitz egiten. Poliki-poliki Euskal Herri osora zabandu zen aldaketaren aldeko gogoia zegoela Debagoiengan, eta Euskal Herriko herri askok egin zuten bat gogo eta helburu horrekin. "Gure helburuak aldarrikatzeko ekitaldi politikoa egin genuen Bergaran, 1976ko uztailaren 21ean, foruen desagertapenaren 100. mendeurrenean; Ikurri-na legezkatzea, euskararen ofizialtasuna, amnistia orokorra, lurraldetasuna eta foruekin galdutako eskubideen aldarrikape-

na ziren helburuak, besteak beste. Aldarrikapen guztiek Nafarroa hartzen zuten barne, noski. Euskal Herri osoko 68 herritako ordezkariak etorri ziren", kontatu digu Jose Luis Elkorok.

1976KO UZTAILAREN 21A

Luis Arkauz oñatiarra Alemanian zegoen egun hartan, enpresak bidalita, baina bertatik bertara bizi izan zuen fenomeno hura. "1972an sartu nintzen Oñatiko Udalean, herriaren alde gauzak aldatzeko asmoarekin. Orduan Reyes Korkostegi zegoen alkate eta herriarendako gauza on asko egin bazituen ere, erregimenaren aldekoa zen eta ez zuen guri laguntzeko asmo handirik; hura eta Orioko alkatea, gainera, Bergarako ekitaldiaren aurka zeuden. Baina Gurutz Jausoro, Iñaki Zelaia eta hirurok gertu geunden aldaketaren alde lan egiteko. Ordurako Arrasaten eta Bergaran ari ziren gauzak egiten eta harremana nuen hango zinegotzietekin, elkarrekin lan egiten genuelako Fagorren. Guk ez genekien udalek nola funtzionatzen zuten, eta ez genekien nondik hasi, baina asmatu genuen", gogoratzen du Luisek.

Bergarako alkateek egin zuten lana gutxi baloratuta dagoela uste du Luisek. "Aldaketa handiak ekarri zituen gertaera hark. Gogoan dut herriak hartu zuen indarrak eta alkateen mugimenduak harritu egin zituela bat baino gehiago Madrilen, eta uste dut ez dela behar beste baloratu orduan egindako lana".

ALDERDIRIK EZ

Garai hartan ez zegoen alderdi politikorik. "Ni, adibidez, herriaren firmak batuta aukeratu ninduten Eskoriatzako Udalean sartzeko. Hasiberritan Donostiara joan nintzen, Gobernazio Zibilerara, eta hango atarian ezagutu nuen Jose Luis Elkorok; asko lagundu zidan ordutik aurrera. Ikastolen alde ari nintzen ni lanean, baina udalean ez nuen esperientziarik", dio Jabier Errastik. "Bost milioi pezeta nituen orduan herria gobernatzeko, eta ez zegoen ezer, dena zegoen egiteko", gogoratzen du Jabierrek, "baina itxaropena zegoen, euskal nortasuna aldarrikatu gura zuen herriak eta aldaketa egiteko prest zegoen; horrek zuen indarra".

MADRILEKIN HARREMAN ONA

Alkateen mugimendu hark oihartzun handia izan zuen Madrilen



Euskal Herri osotik etorri ziren Bergarara alkate mugimenduaren iniziatiba bultzatzera.

BUA. JUAN IDIGORAS FONDOA

Bergarako kaleak jendez bete ziren aldaketa garaia aldarrikatzeko

Laneguna zen gaur 30 urte, 1976ko uztailaren 21a. Hala ere, Bergarako kaleak jendez bete ziren. Heltzeko zailtasunak izan zituzten batzuek; "Eskoriatzatik bost lagun joan ginen auto baten eta guardia zibilek gelditu egin gintuzten Elorregin jarri zuten kontroleran. Denbora luzez egon ginen han eta berandu heldu ginen ekitaldira", gogoratzen du Jabier Errastik.

Hiru momentu ezberdin bizi izan zituzten egun hartan: udaletxe barruan Jose Luis Elkorok Bergarako

orduko alkateak manifestua irakurri zueneko, San Pedro elizako elizkizuna, bertsolari eta guzti, eta udaletxetik elizara bitartean Euskal Herri osotik etorritako 68 herritako ordezkariak egin zuten kalejira. Ordezkariak kartelak zeramatzaten agerian herrietako izenekin eta jende artean Ikurrinak, *Foruen bidez askatasuna; askatasunaren bidez sozialismoa* zioten pankartak eta ikastolen aldekoan zeuden, besteak beste.

Bergarako akordioa sinatu zuten mahaia

Ez dago dokumenturik, baina tradizioak dio argazkiko mahaian sinatu zutela Marotok eta Esparterok lehen karlistaldiaren amaiera, 1839ko abuztuaren 31n. Abuztuan zehar hainbat bilera sekretu egin zituzten bi jeneralek eta gerra bukatzeko akordioa Oñatin sinatu zuten; Bergaran, akordio hori publiko egin zuten, dokumentua berretsita eta berriro sinatuta, Irizar jauregian. Gero, gerra bukatu zela tropei adierazteko, bi aldiz besarkatu zuten elkar Marotok eta Esparterok: Fraiskozuri plazan eta Ozaeta kalean. Orduan hasi zen foruen gainbehera.



Mahaia XVI. mendekoa da eta udal artxiboan dago gordeta egun.

o.e.

'Alcaldes en lucha' liburuan jaso dute duela 30 urteko esperientzia eta gaur aurkeztu dute Bergaran

ere. Hemengo alkateek egoera berria antolatzeko lan egin gura zuten eta euren eskaerak eta helburuak lortzeko, bilera bat baino gehiago egin zituzten Madrillgo ordezkariarekin. "Marcelino Oreja kanpo arazoetako ministroa zen orduan. Behin Aietera etorri zen eta gonbidatu egin gintuen, gurekin hitz egin gura zuelako. Guk baldintza batzuk jarri genizkion: bilera astelehenean egitea Madrilen eta Nafarroa eskaeren barruan sartzea, horien artean. Batzarra egin genuen eta horren ondorioz lortu genuen Ikurrina legezatztea", kontatzen du Jose Antonio Altunak, Arrasateko orduko alkateak. "Martin Villarekin ere askotan bildu ginen, batzuetan Madrilen eta beste batzuetan hemen", zehaztu du segidan.

1977ko urtarrilaren 19an lortu zuten Ikurrina legezatztea eta baita amnistia ere hilabete berean. Orduan, Debagoieneko alkate hauek zeuden mugimenduan sartuta, aipatutako Elkorok, Altuna, Arkauz eta Errastiz gain: Elgetan, Patxi Basauri; Aretxabaletan, Jose Cruz Etxeberria; Leintz Gatzagan, Teodoro Plazaola; Aramaion, Julian Untzueta.

OZTOPOAK ERE BAI

Herriak zuen indarra izan zen alkateen mugimenduak izan zuen laguntza handiena. Baina oztopoak ere izan zituen: "Mehatxuak ia egunero jasotzen genituen. Zenbat aldiz aldatu ote nuen nik orduan telefono zenbakia!", esan digu Altunak. "Atentatu asko gertatu ziren urte haietan eta horrek ematen dit oraindik min handien", jarraitu du.

1979an egin zituzten Franco hil osteko lehen hauteskunde demokratikoak eta alderdietan sartu ziren alkateen mugimenduko batzuk: "Egungo egoera ere itxaropentsua da, baina alderdikeriak banatu egin du herria, beste egoera bat da", diote orduko protagonistek.



ION LEIHOAK

P.V.C., ALUMINIOA ETA POLIURETANOA

- LEIHOAK • HORMA ARMAIRUAK
- ATEAK • ZOLUAK



20500 ARRASATE **Erakustoki eta lantoki berria**
Debagoiena industrialdea. Telleria kalea 4, 11.atea. P.K.172
Tel.: 943 79 11 35 Faxa: 943 77 31 20

01003 GASTEIZ
Olaguibel 51
Tel./Faxa: 945 26 71 73



Uda honetan ekhipoliki



9*
-ren truke

SONY ERICSSON Z520i

LG F2400

SAMSUNG E350

* Euskaltel Leihoaren eta Hautaketaren bezeroentzako, ondoren ordaintzekotik aurretik ordaintzekora pasatutako bezeroentzako eta etxeko telefonia mugikorreko operadore nazional batetik etorrria alta eman duten bezeroentzako mugikorraren PSpA, betiere 2006/08/31 baino lehen kontratatzen badute ondoren ordaintzeko etxeko zerbitzua 6 €-ko kontsumo minimoarekin, eta 18 hilabetez irauteko konpromisoa hartzen badute. Muga: 50 ale terminal bakoitzeko.

ROUTER
COMUNICACIONES, S.L

Errebal, 15
Eibar
☎ 943 700 369

Maalako Errebala, 8
Arrasate
☎ 943 712 781

Euskaltel

-en Banatzaile Ofiziala



Gasteizko BOULEVARD DENDAGUNEA
ABUZTU OSOAN ZABALIK



TURISMOA > BAIKORRAK DIRA IBARREKO ARDURADUNAK

Iaz baino turista gehiago etortzen ari dira ibarrera

Su-etenak asko eragin du Euskal Herrira turista gehiago erakartzen, baita Debagoienera ere

Ekainean, 586 lagun hartu dituzte Bergarako turismo bulegoan, iaz baino 130 gehiago

LEIRE KORTABARRIA > BERGARA

Turismo aurreikuspenak egitea oso zaila da. Hala ere, orain arte ikusitakoak baikor izateko arrazoiak ematen dizkie Debagoieneko turismo arduradunei: jende asko etorri da ibarrera. Honela diosku Iñaki Igartuak, Oñatiko turismo bulegoko arduradunak: "Oso pozik gaude. Iaz baino bisitari gehiago etorri da, eta abuztuan ere antzerako emaitzak espero ditugu". Iaz, 7.000 turista pasa ziren Oñatiko turismo bulegotik ekainetik irailera, aurreko udan baino gehiago; aurten, zifra horiek hobetzea espero dute turismo bulegoko arduradunek.

Euskal Herri osorako aurreikuspenak onak dira. Aditu guztiek diote, eta gureko turismo arduradunek berresten dute,

ETAren su-etenak eragin handia izan duela.

Bergaran, Debagoieneko beste turismo erakarpn nagusian, ekainean 586 lagun hartu zituzten turismo bulegoan, iazko ekainean baino 130 gehiago.

Beste joera garrantzitsu bat ere igartzen da: Espainiako bisitarien artean, jatorria gehiagokoa dabilzala aurten. Hala, madrildar gehiago datoz, eta andaluziarrak ere, iaz baino gehiago.

NON JAN, NON LO EGIN...

Debagoienean turismoa egin nahi dutenek honako bulegoak izango dituzte zabalik: Oñatikoa, Bergarakoa, Eskoriatzako Ibarraundi museoa, turismo bulego ere bada; eta Leintz Gatzagakoa. Horiez gain, Arantzazun Manko-



BISITA GIDATUAK Monumentuetara bisita gidatuak dira Debagoieneko eskaintza garrantzitsuenetako bat.

O.E.

munitatearen informazio bulego ere badago. Bisita gidatuak eskaintzen dituzte guztietan. Horiez gain, aurtengo eskaintza garrantzitsu bat Oñatiko natura ibilbideak dira: horiek indartu nahi izan dituzte eta, orain arte, jende askok parte hartu du.

Bestelako informazio praktikoa ere ematen dute turismo

bulegoetan: besteak beste, abuztuan zabalik dauden jatetxe eta ostatuen zerrenda.

IA GUZTIA, ITXITA

Jatetxe eta tabernek, norberak erabakitzen du abuztuan zer egin. Turismo arduradunek zabaltzera animatzen dituzte, baina oraingoz, ia guztiek oporrak hartzen

dituzte. Salbuespenik badago, ordea. Bergarako Zuhaitzi jatetxeak betidanik zabaldu du abuztuan, eta esperientzia oso ona da: "Urteko hil lanpetuena da guretako abuztua. Kanpotarrak, lehen baino gehiago etortzen dira, eta herriko jende asko ere bai", azaltzen du Izarrak, jatetxe horretako langile batek.

EGURALDIA > BERO SARGORIA ETA EKAITZA ASTEON

Abuztuaren lehen erdian bero sargoria izango dugu, baita ekaitzak ere

Asteon termometroa 40 gradu markatzera iritsi da Bergarako kaleetan

Ekaitzak zuhaitzak eta eguzkitakoak apurtu eta lurrak harrotu ditu, besteak beste

IRATI AGIRREAZALDEGI > BERGARA

Asteon bero handia izan dugu gurean. Martitzena izan zen egunik beroena, Bergarako San Juan auzoan batutako datuen arabera. 37 gradu harrapatu zituen termometroak; kaleko tenperatura markagailua, berriz, 42 gradura iritsi zen. Beroa zela eta, alerta egoeran egon ziren hainbat erki-dego, EAE tartean.

MARTITZENEAN EKAITZA

Beroaren ostean, ordea, martitzen iluntzean zakar jo zuen ekaitzak eta horrek hainbat kalte eragin zituen: Arrasaten, Makatzena auzora ura igotzeko bonbak indarrrik gabe geratu ziren; hainbat terrazatan eguzkitakoak

apurtu ditu; eta landa eremuetan, ortuetako lurra harrotzeaz gain, hainbat zuhaitz puskatu zituen ekaitzak. Eskoriatzako Apotzaga auzoan, bestalde, eraikitzen ari ziren baserri bateko horma ere bota zuen haizeak. Aramaion, Untzilla auzoan, haizeak zuhaitz

bat bota zuen errepidera eta eragin zuen ezustekorik. Elgetan argi barik egon ziren tarte baten.

Bestalde, udako oporrak askok abuztuan hartzen dituztela-eta, nolako eguraldia izango dugun jakiteko Joxe Landa eguraldi adituarengana jo dugu.

Landaren esanetan, "egunotako bero sargorirako joerak abuztuan ere jarraituko du, bai bederen lehen erdian. Esan ohi da abuztuak erdia udarena izaten duela eta beste erdia udazkenarena; beraz, eguraldia aldatzekotan hilaren erditik aurrera etorriko da aldaketa".

Gainera, azken egunotan, gau partean, izan ditugun ekaitzek ere segituko dutela esan digu Landak: "Ekaitzak, trumoiak eta zaparradak giroa freskatzeko ondo etorriko dira; baldin eta ekaitzak erabat zakartu eta eguraldia txartzten badute".



Sukalderako altzariendako osagarriak

FAGOR  **etxetresna elektrikoak**

- Kooperatibistentzako banatzaile espezializatua
- Baldintza ezin hobekak

Tel.: 943 76 19 95
BERGARA

Ford Focus Trend 1.6 100zp
13.000€ -gatik

Atzeko suspentsioan Blade kontrola
Abiesura kontrola
Bi zona aire-groga-luarekin
Ordinagailua
Larruzko biolentea
Irabi CDi



MUGARRI AUTOAK
Araba Etorbidea, z/g
ARRASATE



Agurne Juldain > Acabe elkarteko psikologoa

"Elikadura-desorekari aurrea hartzea da gure helburua"

Bulegoa toki ezkutuan dugunez gurera lasai etortzeko esan nahi diegu gaixoei

Arrasateko bulegoan azken bi hilabeteetan lau kasu berri izan dituzte

IRATI AGIRREAZALDEGI > ARRASATE
Euskadiko Anorexia eta Bulimiaren Aurkako Elkarte da Acabe. Elikadura-desoreka duten gaixoei, haien familiakoek eta teknikari eta boluntarioek osatutakoa. Arrasaten du euren bulegoetarikoa bat eta bertako psikologo Agurne Juldainek eman dizkigu azalpenak.

Zer da Acabe?

Anorexia eta bulimiaren aurkako elkarte. Donostian dago bulego orokorra eta Arrasaten beste bat Debagoieneko gaixoendako. Bertan ez da esku-hartze zuzenik egiten, orientazio eta informazio lana baizik. Laguntza psikologikoa ere ematen zaie eta krisi momentuetan ezin badute euren psikologoarengana jo, guk egiten diegu arreta. Gaixoak ez ezik ingurukoak ere etor daitezke laguntza eske: familiakoak, bikotekidea zein lagunak... Denon



Agurne Juldainek Acabe-ko Arrasateko bulegoan egiten du lan.

MAIDER ARREGI

artean lortu behar dugu bizimodu ahalik eta normalena egitea; beraz, lehen egiten zituzten gauzak orain ere egiteko esaten diegu; koadrilako afariak, esaterako.

Zein dira zuen helburuak?

Elikadura-desorekari aurre hartzea; eta garatuta izanez gero, hortik ateratzen laguntzea.

Horrez gain, talde lanak ere egiten ditugu gaixoei eta familiariekin, bakarrik ez daudela ikus dezaten.

Arrasaten non duzue bulegoa?

Altamira auzoan, Jose Luis Iñarra pasealekuan. Ibarreko jendeak Donostiara jotzen zuen; beraz, esan nahi diegu lokala nahiko toki ezkutuan dagoela eta anonimotasuna gordetzen dugula; beraz, lasai etortzeko.

Nori eragiten die anorexiak eta bulimiak?

Neskak onartua den irudi baten bila hasitakoan jausten dira; mutilak, berriz, kirolaren bitartez. Batez besteko adina 22-23 urte da, baina gero eta gazteagoak eta helduagoak etortzen zaizkigu. Bestalde, hiru bulimia kasutik anorexia kasu bat izaten da. Arrasateko bulegoan azken bi hilabeteetan lau kasu berri izan ditugu; eta urtean zehar 10-12 kasu berri. Uda aurretik euren gorputza erakusteko beldurratetik-edo, kasuak ugaritzen dira; baita Gabonen bueltan ere.

POLITIKA

Estatu kolpearen gaineko mozioak

Frankismoaren biktimen balioa goraiatzea eskatu dute

I.A. > BERGARA

Gobernu errepublikarraren aurkako estatu kolpe militarra gertatu zela 70 urte bete dira uztailaren 18an. Hori dela eta, ibarreko hainbat udaletan mozioak aurkeztu dituzte.

Antzuolako Udalean EAJk aurkeztu zuen mozioa, eskatuz estatu kolpea gaitzetea, oroitzen historikoa berreskuratzea, ondorioak jasan dituztenen balioa publikoki aitortzea, frankismoaren biktimei kalte ordainak ematea eta berradiskidetzaren alde lan egiteko konpromisoa hartzea.

ESKORIATZAN

PSE-EE alderdiak Eskoriatzako Udalean aurkeztu zuen mozioa. Mizio horren bidez eskatu zuten uztailaren 18a izendatzea Francoren diktaduraren biktimen omenaldi eguna. Bestalde, aurten egingo diren oroimen ekitaldiak bultzatzea.

Ibarreko beste udal batzuetan ere aurkeztekoak dira estatu kolpearen gaineko mozioak.

Asteburu bat ERRATZUN GIOKELArekin

Irabazleak: Piedad Zabalo

Mujika harategia. Antzuola.

Elena Zubieta

Josu harategia. Aretxabaleta.

Carmen Perez

Agirre-Etxe janari-denda. Arrasate.

Mari Cruz Bermejo

Gorka harategia. Arrasate.

Pilar Bengoa

Jose Elorza harategia. Arrasate.

Arantza Balzategi

J. R. Otamendi harategia. Arrasate.

Maria Azkarate

Jon Leturia harategia. Bergara.

Andrea Rennen

L. M. Rezola harategia. Bergara.

Juani Hernandez

Urcelay harategia. Bergara.

Beatriz Igartua

Jesus Odriozola harategia. Oñati.

Agustin Gallastegi.

Baserritarra. Angiozar.

> EUSKARA

'Musen arnasatik goi-arnasara, euskal letretan barrena' Ana Toledoren hitzaldia gaur Antzuolan

Juan San Martin zenaren lekua betetzeko Ana Toledo antzuolarra euskaltzain oso izendatu zuten gaitasunarengatik eta San Martinen eskualde eta euskalki berekoa delako. Gaur egingo du, hain zuzen ere, sarrera hitzaldia Antzuolako udaletxeko batzar aretoan. *Musen arnasatik goi-arnasara, euskal letretan barrena* izenburupean egingo du hitzaldia Toledok; eta Jean Haritschelharrek erantzun egingo dio. Euskaltzaindiako kide guztiez gain, zenbait erakundetako ordezkariak ere izango dira bertan. Sartu ezinik geratzen direnendako karpia ipini du Udalak pantaila bidez ekitaldia jarraitzeko. Ekitaldi amaieran Antzuolako Udalak herriko bandera eta oroigarria emango dizkio Ana Toledori.

Zotz jatetxea

- Eguneko menua
- Ogitartekoak
- Hamarretakoak
- Menu bereziak egubakoitz eta zapatuetan

Igandetan itxita



Zubillaga auzoa 1 / ONATI 943 78 35 45

HILTEGIA > URTEKO LEHEN BOST HILABETEETAKO DATUAK

Hiltegiko ganadu okelaren %30 da Debagoienekoa

Gainerako erabiltzaileak Bizkaikoak, Arabakoak eta Gipuzkoako beste herri batzuetakoak dira

Hiltegiaren gastuak Debagoieneko Mankomunitateak bakarrik ordaintzen ditu

OIHANA ELORTZA > BERGARA

Mankomunitatearen datuen arabera, aurtengo lehen bost hilabetetan 938.484,10 kilo haragi produzitu dituzte Zubillagako hiltegiak. Kilo gehienak ganadu okelarenak dira, baina ardiak eta zaldiak ere hil dituzte. "Hil duten ganaduaren ia %30, %27,46 zehazki, eskualdekoa da. Gainerako %70 Gipuzkoatik eta beste herri batzuetatik ekarri dute", zehaztu du Victoriano Gallastegik, Mankomunitateko hiltegiko batzordeko presidentea.

Gipuzkoatik, esaterako, Debagoienetik ez ezik, Debabarrenetik, Legazpitik eta Zumarragatik ere ekarri dute ganadua; Bizkaitik, Elorriotik, Abadiñotik, Zaldibartik, Durangotik, Zornotzatik, Igorretik, Dimatik, Mallabitik, Gernikatik eta Bermeotik ekartzen dute; Arabatik,

Gasteiztik eta Agurainetik. Bestalde, hiltegiaren hildako okelaren %32,40 banatzen dute gure eskualdean eta %17,43 Debabarrenean.

Hiltegia mantentzeko kostuak Debagoieneko Mankomuni-

tateak bakarrik ordaintzen ditu eta horregatik kexatu da batzordeko presidentea. "Erabiltzen duten gainerako udal guztiei bidali diegu eskari ofiziala gastuak guztion artean ordaintzeko, baina ez digu inork erantzun", esan du. 2005. urtean, hiltegiak 180.000 euroko galerak izan zituela esan du Gallastegik.

IA 98.000 EUROKO INBERTSIOA

Hiltegiaren egin gura dituzten inbertsioak ere jasotzen ditu aurreko datuak dituen txostenak. Horren arabera, bost urteko hirurteko epealditan banatu dituzte hiltegiaren egin beharreko inbertsioak. Lehen epe aldia 2005etik 2010era bitartekoa da eta 2006. urtean 97.496 euro inbertituko dituzte. "Hor sartzen dira hozkailuak konpontzeko euroak ere. Lan horiek dagoeneko adjudikatuta daude eta ohiko prozedurak eskatzen duen denbora behar da bakarrik lanak egiteko", esan du Victoriano Gallastegik. Zorua berri, ur zikinak kanalizatu eta kamerak jarri dira, besteak beste, Mankomunitateak lehen epe aldirako aurreikusita dituen inbertsioak.

Ganaduaren jatorria

	TONAK	
Debagoiena	241	%27
Gipuz. besteak	180	%2
Bizkaia	199	%22
Araba	188	%21
Nafarroa	61	%
Beste batzuk	9	%1
GUZTIRA	880	%100

euskara plazara

DEBAGUNE-REN BULETINA



Udan ez ezik urtean barrena ere izaten dira barnetegiak.

MAIZPIDE

Barnetegiak, udan euskara ikastaro trinkoak egiteko aukera

DEBAGUNE > DEBAGOIENA

Euskara ikasi nahi eta une egokia topatzen ez duenik bada; beste batzuk, aldiz, udan duten aisialdirako asti apurra aprobetxatuz euskara ikastara joaten dira, nora eta barnetegietara. Horietan, ikastaro trinkoak egin daitezke, eta norberaren beharretara eta euskara mailara egokitzen diren ikastaroak daude aukeran.

Urte guztian barrena zabalik izaten dira batzuk eta udarako ikastaro bereziak eskaintzen dituzte beste batzuetan. Gehienak euskaltegiak antolatutakoak izan ohi dira. Egonaldiak bi astetik hasi eta 25 egunera artekoak izan daitezke eta prezioak askotarikoak dira tokiaren, sasoiaren eta egun kopuruaren arabera. 400 eta 450 euroren bueltakoa izan ohi da ordaindu beharrekoa gehienetan.

UDAKO BARNETEGIAK AURTEN

Aurtenean ere barnetegi eskaintza zabala dago udarako. Lazkaon Maizpide barnetegiaren maila guztiak irakasten dituzte; baita Zornotzaikoan ere, nahiz eta han egonaldiak bi aste inguruak izan. Zornotzako Uztarrin 16 eta 20 urte bitarteko gazte txoendako egiten dute barnetegiak. Bilbo Zaharra euskaltegiaren barnetegi Goroizkan dago.

Ibarrean ere bada barnetegiak: Uribarrikoek Arantzazun egiten dute, baita Lezaunen, Nafarroan ere. Gabriel Arestikoek Ondarroan, Bakaikun eta Bilbon jasotzen dituzte euskara eskolak. Labayrukoek Derion eta Ikakoek Zubietan eta Lesakan.

AEK euskaltegiak, berriz, Iparraldean Urepelen, Uztarrin eta Ligin ditu barnetegiak; Nafarroan Arantzazun, Gipuzkoan Adunan eta Zerainen; eta Bizkaian Foruan.

Helduendako ez ezik badira gaztetxoendako ikastaro bereziak eskaintzen dituzten euskaltegiak; baita familien dako egonaldiak antolatzen dituztenak ere.

Udan, beraz, euskara ikasteko gogoia eta modua dutenek barnetegietan ikastaro trinkoak egiteko aukera aprobetxatu dezakete. Informazio zehatza barnetegietan bertan edo norberaren herriko euskaltegietan jaso dezakete interesatuek.

Gurean ere bada barnetegiak: Arantzazun egiten da egonaldia

Udako egonaldi gehienak bi aste inguruak izan, baina badaude 25 egunekoak ere

> AHT

Eskualdetik ere pasako da AHTren aurkako martxa

AHTren aurkako kanpaldia egingo dute gaurtik, egubakoitz, uztailaren 30era Urbinan. Prestatutako egitarauan, ordea, Debagoienean egingo dituzten ekitaldiak ere agertzen dira. Hilaren 25ean, adibidez, mendi martxa egingo dute Zarimutz, Mazmela, Aramaio, Garaia eta Arrasate zeharkatuz. Ogia egiten ikasteko tailerra eta gai jakin batzuei buruzko hitzaldiak ere egingo dituzte hemen hilaren 27a bitartean.

> INAUGURAZIOA

Elgetako Magdalena ermita inauguratuko dute zapatuan

Elgetako Magdalena ermita inauguratuko dute bihar, zapatua. 11:00etan Magdalena Ama Birjinaren irudia ermita berrira eramango dute, Maala parkera eta 13:00etan ermitaren inaugurazioa eta bedeinkapena egingo dute. Hamarretako txiki bat, musika eta etxafuegoak ere egingo dira. Magdalena ermita izen bereko ospitalea izan zenaren kaperak da. Hantxe biltzen zen San Lorentzoko kofradia.



GOIENKARIA

Harremanen zozketak badu irabazlea

Asturiaseko hotel baten lau gauetako egonaldia irabazi du Junkal Garai arrasatearrak Harreman gobernuz kanpoko erakundeak Ibai Arterekin eta Eroski Bidaiak agentziarekin antolatutako zozketan. Zozketaren txartelak ekainaren 3an egin zuten Elkartasun Egunean saldu zituen Harremanek. Zerbaki saritua ez da hilabeteko epean agertu eta erreserbako zerbakiarendako izan da saria, Junkalendako.

gure artekoak

URKUILU INTSEMINAZIO ZENTROA > Antzuolako Irimoegi auzoan du Euskal Herriko Untxi Zainen Federazioak untxien intseminazio zentroa. Untxi arrak dituzte bertan eta euren hazia erabiltzen dute beste granja batzuetan.

Zuriñe Arroita

"Kalitatezko untxiak lortzea da zentroaren helburuetako bat"

IRATI AGIRREAZALDEGI > ANTZUOLA
Aurrez ere untxi granja izandako pabilioi batean dauzkate 300 untxi ar Antzuolan. Bi lagun arduratzen dira haien zaintzaz eta kontrolaz. Federazioaren helburuetako bat da kalitatezko haragitarako untxiak lortzea.

Zer da zuen zentroa zehazki?

Untxiendako intseminazio zentroa da. Genetikoki maila altua duten arrak dauzkagu eta hazi-dosiak gertatzen ditugu EAEko granjetara bidali eta emeak intsemina ditzaten. Granja horietan okelatarako untxiak hazten dituzte.

Nolatan ipini zenuten abian?

EAEko untxi granjak elkartuta daude eta denen artean federazioa sortu zuten. Federazioak hainbat zerbitzu eskaintzen ditu: salmenta bateratua, pentsu erosketa bateratua, albaitaritzaz... Zerbitzu horietako bat da, hain zuzen ere, intseminazio zentroa.

Nola egiten duzue lan?

Untxiak txikiak direnean ekartzen ditugu Frantziatik. Behin helduak direnean, astero lana da behar duten granjendako dosiak ekoiztea. Bagina artifizial batekin hazia hartzen zaio arrari; gero kalitatea baloratzen



Zuriñe Arroita albaitari teknikoak animalien kontrola egiten du.

I.A.

FITXA TEKNIKOAK

> UNTXI KOPURUA

Antzuolan 300 untxi ar inguru daude; zerbitzua, berriz, 40 granjari eskaintzen diete.

> LANGILEAK

Bi langile daude: animaliak eta instalazioak zaintzeko eta albaitaria animalien kontrolerako.

> BANAKETA

Untxi-zale batzuk zentrorra joaten dira hazi bila; besteei eraman egiten diete. Intseminazioa untxi-zaleek zein zentrokoek egiten dute.

da eta onartutakoak kontserbatu, potoratu eta granjetara bidaltzen ditugu. Tarteka animalien analisiak ere egiten ditugu.

Zein instalazio duzue?

Animaliendako sei gela eta laborategia. Bertan mikroskopioak, berotzeko pletinak, esterilizatorako eta hazia kontserbatzeko berogailuak... daude.

Intseminazio asko egiten da?

Gero eta gehiago; horrela, lana arrazionalizatu, kalitate altuko produktuak lortu eta untxi-zainen bizitza kalitatea hobetzen da.

etxeke leihotik



Eneko Azkarate > GOIENKARIAko zuzendaria

Unibertsitatea, ikastola eta auditorioa

Errege Seminarioa Bergarako herriari eman dio Madrilgo Gobernuak. 1836an Mendizabalen desamortizazioaren ondorioz domingotarrei kendu zien eraikina Estatuak. Orain, UNEDeko patronatuari itzuli dio.

Albiste pozgarria da eta nabarmentzea merezi du. Batek, urrutiko unibertsitatea finkatu eta indartu egingo delako Bergaran. Bestetik, Aranzadi Ikastolak eraikin horretan segitu ahal izango duelako. Hau ez dut alferrik aipatzen, ze orain dela hiru urte eskas Madrilgo Gobernuak –orduan PPre eskuetan– baldintza moduan jartzen baitzuen ikastolak eraikina uztea Errege Seminarioa Bergarako herriari emateko. Eta, azkenik, Seminarioko elizan erabilpen askotarako izango den auditorioa egin ahal izango duelako Udalak.

Victoriano Gallastegi Bergarako alkatea poz-ozik zegoen joan zen egubakoitzean, zesioren berri eman zuenean. Ulergarria da, ze hori lortzeko urte pilo eman baitu negoziatioetan Madrilekin. Merez du gogoratzea, bestalde, orain dela 30 urte Bergarako herritar eta agintariek, Jose Luis Elkoro alkatearekin, egindako lana, besteak beste, haiek abiatu baitzuten UNED Bergaran.

"Duela hiru urte eskas PPK eskatzen zuen Seminarioa uztea ikastolak"

> Auditorioa egingo dute 500 lagunendako Seminarioan. Eskatzen diot Udalarari asma dezala, eta herritarren eta kultura eragileen iritziak aintzat har ditzala: ze erabilpen emango zaio? Ze kudeaketa modu?...

> Kulturaren, hezkuntzaren, ikerkuntzaren, berrikuntzaren, aurrerapenaren... topaleku izan da Errege Seminarioa, batez ere Euskalerraren Adiskideen Elkartearen eskutik. Hala izan dadila etorkizunean ere.

begi-bistan



Musakolako igerilekuak jendez lepo (Arrasate) 2006/07/18

Argazkia: Iker Barandiaran.
Testua: Irati Agirreazaldegi.

Beroa izan da aste honetako protagonistetako bat. Temperatura markagailuek 40 graduak gainditu dituzte. Bada, beroari aurre egiteko, arrasatearrek igerilekura egin dute jauzi.

Har ezazu parte:

Argazkia eta azalpentxoak bidali honako helbidera: goienkaria@goiena.com

izen propioak



Aitor Arregi

ZINEMA ZUZENDARIA

Aitor Arregi oñatiarraren *Cristobal Molon* animazio filma eskainiko dute Donostiako Beldurrezko Zinema Astearen, azaroan. Filma Kurasaalean haurrendako espresuki antolatutako emanaldi berezian emango dute. Iru-soin eta Dibulitooon ekoizpen etxeen produktzioa da.



Beñardo Kortabarria

KAZETARIA

Tecnalia sarietan aipamena lortu du Beñardo Kortabarria antzuolarrak zuzentzen duen ETBrako *Teknopolis* saioak. Sarien helburua da komunikabideetan dihardutenak animatzea ikerkuntzaz, berrikuntzaz eta garapen teknologikoaz berriak idaztera.



Maialen Fdez. de Arroiabere

MODELOA

El canto del loco musika talde madrildarraren azken bideokliplean hartu du parte modelo arrasatearrek. *Zapatillas* laneko *Besos* abestiarena, hain zuzen ere. Kantu hau udako abestietako bat izan daitekeela esan dute eta telebistan ematen dihardute.

Bizimodua Iruñean egin duen antzuolarra da Ainhoa Aznarez. PSNko zinegotzia, Iruñeko Udalean egiten du lan. Osasuna taldeko Iñaki Arteaga futbolari ohiarekin ezkondua dago eta 35 urte ditu. Oraindik ere familiar-teko ugari ditu Antzuolan eta sarri etortzen da bisitan. Zinegotzi izan aurretik, irakaskuntzan ibili zen. Horrez gain, UGTko idazkari nagusi izan zen Sakanan.

Ainhoa Aznarez > PSNko zinegotzia Iruñeko Udalean

"Ez da erraza Iruñeko Udalean lan egitea, diktadura txiki bat bizi dugu"

AMAGOIA LASAGABASTER > ANTZUOLA
Oposizioan egotea gogorra dela dio. Hurrengo hauteskundeetan, CDN eta UPN alderdiak agintetik kendu gura ditu. Bitartean, etorkizun hobe baten alde lanean jarraitzeko gertu dago. Noizean behin, baina, lana albora utzi eta jaietan murgiltzea gustatzen zaio. Joan den asteburuan Antzuolako festetan izan zen, eta Arrasate Irratian ere elkarrizketa egin zioten.

San Ferminetan, bederatzi egunez jaietan pasa ondoren, nondik atera duzu indarra Antzuolako jaietara etortzeko?

Ez dakit. Jai mundialak dira San Ferminak, baina Antzuolakoak ez dira atzean gelditzen. Ikasturtea gogorra izan da, eta lanerako moduan, jaietarako ere gertu izan behar da. Edonola ere, uste dut bi jaietan jende gutxiago ibili dela; puntukako gidabaimenak-edo izango zuen eragina.

Hasiera bitxia izan zuten San Ferminak?

Bai, pregoian gertatutakoa oso tristea izan zen. Aralarrekoek aurretik komentatu zuten pregoian zer esango zuten, eta, noski, alkateak gertu zuen bere parte-hartzea. Pentsa, Yolanda Barcinak mikrofonoa zapi gorriaren atzean gordeta zuen. Izugarri gustatzen zaio protagonismoa gure alkateari. Nire ustez, momentu hartan, balkoia eta baita pregoian parte hartzeko ohore nagusia ere Aralarreko zinegotziari zegokien bakarrik. Oso itsusia iruditu zitzaidan alkateak egindakoa.

Nolakoak dira Yolanda Barcinaren alkatearekin hartu-emanak?

UPN alderdiak 13 zinegotzi ditu Iruñeko Udalean, baina haien guztien gainetik dago alkatea. Ahots bakarra du UPNk Iruñean, eta hori Yolanda Barcinarena da. Ez da erraza harekin lan egitea. Beti kalean dago herritarrekin berba egiten; asko gustatzen zaio argazkietan azaltzea.

Zein lan egiten duzu Iruñeko Udalean?

Herritarren Zerbitzua ize-neko batzordean dihardut. Osasuna, ingurumena, emakumea, kirola, gazteria, kultura... Hainbat alor lantzen ditugu. Lan ugari egiten dugu, baina ez da erraza Iruñeko Udalean lan egitea, diktadura txiki bat bizi dugu. UPNk eta CDNk dute agin-



Sarri etortzen da Ainhoa Aznarez Antzuolara, eta joan den asteburuan, festetan ere, bertan izan zen.

JOSETXO ARANTZABAL

IRUÑEKO ALKATEA

"UPNk 13 zinegotzi ditu Iruñean, baina horien guztien gainetik dago alkatea, Yolanda Barcina"

tea, eta oposizioari ez digute ezelako informaziorik ematen. *Sherlock Holmes*-en lana egin behar dugu esku artean dituzten gaiak zeintzuk diren jakiteko. Gure helburua da datorren urtean hauteskundeak irabazi eta UPN eta CDN agintetik kentzea. Iruñaren irudia aldatu egin

EUSKARA

"Ez da samurra Iruñeko Udalean euskaraz lan egitea; itzultzaileak baditugu, baina alferrik"

gura dugu. Politika ezkertiarra goa egin eta hezkuntza eta osasun alorrak aldatu behar ditugu, besteak beste.

Nola aurreikusten dituzu hauteskunde horiek?

Inkesta batek zioen datorren urtean alderdi ezkertiarrok

AHOTSAK PLATAFORMA

"Kritika gogorak entzun behar izan nituen; hala ere, denborak arrazoia eman dit"

gehiengoa izango dugula Iruñeko Udalean. Hori positiboa izango da. Lan egiteko era erabat aldatuko dugu.

Bake prozesuan zein rol izan beharko luke Nafarroak?

Lehenengo eta behin, Nafarroako presidenteari esan behar-

ko genioke Nafarroa nafar guztiok nahi duguna izango dela eta ez UPNk eta CDNk gura dutena. Egun hasitako prozesua defenditu eta errespetatu egin beharko dugu. Politikariok, gainera, indar guztia jarri behar dugu honi irteera ona bilatzeko. Zapaterok, Aznarrek bere garaian egin ez zuen bezala, publikoki azaldu ditu emango dituen urratsak, eta hori ona da. Gogor lan egin behar dugu amestutako bakea lortzeko.

Euskaraz egiten duzu Iruñeko udaletxean?

Bai, baina ez da samurra izaten. Zinegotzien artean, nik eta Aralarrekoek bakarrik egiten dugu euskaraz. Itzultzaileak baditugu, baina alferrik. Osoko bilkuretan, euskaraz egiten dugunean, gainerako zinegotziek ez dute belarriko aparailurik jartzen. Euskaraz esandakoa ez dute entzun gura izaten. Edonola ere, euskaraz egiteko eskubidea dut eta hizkuntza horretan jarraituko dut lanean.

Ahotsak Plataformako kidea zara. Zure alderdiari ez zitzaion asko gustatu hori...

Badakit, baina lan honetan beharrezkoa da ausarta izatea. Etorkizunari begiratu eta aurrera jarraitzeko urrats finkoak egin behar dira. Duela bi urte eskatu zidan Gemma Zabaletak parte hartzeko eta, proiektua gustatu zitzaidanez, baiezkoa eman nion. Orduetik hona, kritika gogorak entzun behar izan ditut eta, sasoi baten, oso gaizki pasatu nuen. Hala ere, denborak arrazoia eman dit. Sozialistak ezker abertzaleko ordezkariekin hartu-emanetan hasi dira, eta hori positiboa da. Denok mahai baten inguruan jarri behar dugu berba egiteko. Uste dut plataforman parte hartzeko nire hautaketak inbidia sortu zuela bere garaian. Niri deitu zidaten eta beste batzuei ez. Hala ere, orduetik hona herritar askoren laguntza izan dut.

Sarritan etortzen zara jaioterriara, Antzuolara?

Ama Antzuolakoak dut eta arrazoi horregatik barrubarruan daramat. Lau urterekin egin nuen alde Antzuolatik. Orain, lagunak eta familiakoak ditut han eta haiek bisitatzeraz josten naiz ia astero. Festetan ere ederto ibili naiz. Eztarria urrututa daukat, baina gorputza sekula baino hobeto sentitzen dut.



zabalik

Urko Lopez

Petrolioa aztergai

Ekonomia garatuaren azken mendeko ibilbidea, neurri oso handian, garraio mota desberdinen garapenari dago lotua. Kontsumitutako ondasun asko kanpotik ekarriak dira. Petrolioaren prezioak gora egiten duen heinean garraio kostuek ere gora egiten dute eta, ondorioz, garraiatutako ondasunen prezioek ere gora egiten dute garraio kostuak estali ahal izateko.

Azkenaldian, Brent kupelaren balioak gora egin du eta muga historikoetara iritsi da, 78,18 \$ aste honetan. Petrolioa dagoen herrialde askotan ezegonkortasuna (politikan, ekonomian, gizartean...) da ezaugarri nabarmena. Honek petrolio horniduran eragiten du, bere prezioa garestituz. Honela, tentsio inflazionista eman daitezke, eta ondorioz krisi arriskuak ere, iraganeko gertatu den bezala.

Hori ekiditeko, inflazioaren aurkako politikak aplikatzen dira, zeintzuen artean interes tasen igoera den neurrikeri erabilienetakoa, honek beste hainbat gauzatan eraginez (aurrezkiak, inbertsioak, maileguak...).

Arazorik handiena energia iturrien dibertsifikazio falta da, batez ere garraioari begira. Ondorioz, herrialde askotan erregai desberdinak hasi dira bultzatzen ikerketa lerro estrategikoak finkatuz (adibidez, hidrogenoaren bidezko energia).

Honako hau funtsezkoa da energia iturriak dibertsifikatu eta agortezina ez den petrolioa etorkizunean ordezkatu ahal izateko.

Halere, honetarako beharrezkoa da batez ere garraio sektorean ari diren azpisektoreek (automobilgintzak, hegazkin-gintzak eta ontzigintzak, batez ere) honen aldeko apustua egitea, beraz bultzatuko duen sektore publikoaren politika aktibo bezain eraginkorrekin.

"Petrolioa dagoen herrialde askotan, ezegonkortasuna ezaugarria da"

"Energia iturriak dibertsifikatzearen aldeko apustua egin behar du garraio sektoreak"

Goienkaria

Argiraratzailea Goiena Komunikazio Zerbitzuak Kooperatiba Elkartea • Nafarroa etorbidea 2 • 20500 ARRASATE
Lehendakaria Estepan Plazaola **Zuzendari nagusia** Inazio Arregi

Zuzendaria Eneko Azkarate **Erredaktore burua** Leire Kortabarría **Sailetako arduradunak** Ubane Madera (Herriak), Edu Mendibil (G2a), Iñaki Iturbe (Diseinua), Gotzon Arzelus (Publizitatea) **Erredakzioa** Iker Barandiaran, Mirari Altube, Xabier Urtzelai, Oihana Elortza, Aintzane Irizar, Irati Agirreazaldegui **Oinarriko diseinua** Goio Arana **Maketazioa** Alex Azkarate **Publizitatea** Mireia Larrañaga, Amaia Mundiñano, Ziortza Martín, Imanol Elortza, Itxaso Berezibar **Testuen zuzenketa** Sergio Azkarate **Harpidetza eta banaketa** Marta Leturia **Administrazioa** Agurtzane Gaintzarain, Ane Berezibar, Iratxe Bengoa

EGOITZA NAGUSIA

BERGARA 20570 Barrenkalea 33 • Tel.: 943 25 05 01/02 • Faxa: 943 25 05 13
Posta-e: goienkaria@goiena.com

ORDEZKARITZAK

ARRASATE 20500 Otalora Lizentziaduna 31 • 132 posta-kutxa • Tel.: 943 71 25 11 • Faxa: 943 71 23 89
Posta-e: arrasate@goiena.com

ARETXABAETA 20550 Durana 11 • Tel.: 943 79 86 21 • Faxa: 943 77 18 54
Posta-e: aretxabaeta@goiena.com

Publizitatea Arrasate 20500 Nafarroa etorbidea 2 • Tel.: 943 79 21 00 • Faxa: 943 79 22 93
Posta-e: publi@goiena.com

Harpidetza Arrasate 20500 Nafarroa etorbidea 2 • Tel.: 943 79 21 00 • Posta-e: harpidetza@goiena.com

Lege Gordailua: NA-3329/2000 • **ISSN:** 1577-1210 • **Tirada:** 19.155 ale • **Difusioa:** 18.629 ale.

Goiena

OID erakundeak
ikuskatutako astekaria

LAGUNTZAILEAK



Eusko
Jaurlaritzak



Gipuzkoako
Foru Aldundia



Arrasateko
Udala



Begarako
Udala



Oñatiko
Udala



Aretxabaletako
Udala



Eskoriatzako
Udala



Antzuolako
Udala



Aramaioko
Udala



Elgetako
Udala



Leintz Gatzagako
Udala

herritarrak galdezka

ABUZTUAN IGERILEKUETARA
JOATEKO AUKERAK

"Abuztu gehiena herrian emango dut, eta igerilekuak zabalik izango ote dudan, horixe jakin nahiko nuke", diosku irakurle batek.

Arrasate, Bergara, Oñati eta Eskoriatzako udal igerilekuak zabalik egongo dira abuztuan; Aretxabaletakoa itxita egongo da. Arrasaten, Oñatin eta Bergaran, bazkide ez direnendako, 10 egunerako bonoak daude: helduen bonoa 41,50 euro da Arrasaten, 34,35 Bergaran eta 38,15 Oñatin. Eskoriatzan, eguneko sarrera kobratzen dute: helduen tarifa 3,65 euro da, eta 18 urtetik beherakoena, 2. Bestetik, guztietara sar daiteke txartel mankomunatu erabilita.

Arrasaten, Uxarteko igerilekua ere zabalik dago abuztu osoan. Hiru tarifa dituzte hor; 16 urtetik gorakoendako, 5 eurokoa da.

UDALTZAINEN ISUNEKIN ERE
PUNTUAK GAL DAITEZKE

Irakurle batek ez zekien ziur udaltzainen isunekin ere puntuak gal daitezkeen edo ez. "Eta, galtzen

badira, arau-hauste guztiekin galten dira ala batzuekin bakarrik?", gaineratzen du.

Bai, udaltzainen isunek puntuak galera dakarte kasu batzuetan.

Hala, autoa aparkatu duen moduagatik zirkulazioa oztopatzen duenak edo guztiz espaloian sartu duenak, isunaz gain, puntuak galduko ditu. Izan ere, bi falta horiek puntu galera dakarten arau-hauste moduan zehaztuta

Galdera egiteko:

Zerbaitetaz arduratuta bazaude eta gai horren gaineko informazio gehiago jaso nahi baduzu, bidaliguz galdera eta geu jarriko gara harremanetan dagoionarekin. Galdera egiteko bideak:

- Telefonoz: 943 25 05 01
- Faxez: 943 25 05 13
- Postaz: Goienkaria. Irizar jauregia. Barrenkalea 33. 20570 Bergara.
- Posta elektronikoz: goienkaria@goiena.com

daude: zirkulazioarendako edo oinezkoendako arriskua sortzen duen egoera da.

Gaizki aparkatzen den guztietan ez dira puntuak galtzen, ordea; baldintza batzuk izan behar dira.

BITERIKO APARKALEKUAREN
UDAKO ESKAINTZA

Arrasatear batek galdera hau helarazi digu: "Garajerik ez daukat, eta oporretan kanpoan nagoen bitartean autoa kalean uzteak kezkatu egiten nau. Biteriko aparkalekuan utz dezaket?"

Bai, badago aukera hori Biteriko aparkalekuan. Horretarako, hainbat tarifa dago: autoa aparkalekuan hil osoan uzteko, 86,70 euro; eta aste oso baterako, 35,47. Urte osorako bonoa gura izanez gero, egunez erabilita, 670,14 euro dira; gauez, 512,45.

Bestetik, Bikani enpresako Janire Nieto arduradunak gogorarazten du 50 urterako aparkalekua alokatu gura duenak %10eko beherapena izango duela irailaren 15era arte: 13.500 euro ordaindu beharko du.

marraskiz

Unai Busturia



Eskeletoak

Txuma Murugarren
www.berria.info/blogak/txuma

Egunkaria ireki zuenean, arkeologo batzuek aurkitutako hezurdura baten argazkia ikusi zuen, zinta metriko bat alboan, hildakoaren datu garrantzitsuagorik ezean, luze-zabalarekin konformatuko balira bezala.

Ez dakit zergatik ez duten gaurko hilotzetan hildakoaren neurri zehatzak jartzen, modu ezabaezin batean. Etorkizuneko arkeologoen lan bat gutxia-

go izanen lukete horrela. Hemen datza 1,80 / 80-90-80 (Oharra: haragia galtzean gerta daitezkeen aldea ez da kontuan hartu).

Atxosterik Atxostera

'Amatiño'

www.eibar.org/blogak/amatiño

Alpeak ardaztat hartzekotan, ez dakit zergatik Italia trasalpetarra den eta ez diren, oster, Suitza, Austria edo Alemania... Ze,

Italiatik ez ezik, Euskal Herritik ikusita ere, Alpeen iparraldean dauden herriak dira, hain zuzen ere, trasalpetarrak, eta ez Alpeen hegoaldekoak.

Antzerako eurozentrismo zaharkituan jausi izaten gara Australia antipodetan kokatzen dugunean edo ipar haizea hotza dela diogunean. Besterik uste arren, mundu erdian behintzat hegoaldera jotzen duten mendikaldeak dira ainubeenak eta izoztuenak.

Paradoxa honetaz Lino Akesolo dimar erudittoa jabetu zen Bitañoren "Atalak" (Kuliska Sorta. 1967) aleari

plazara

Arrasateko Gelmako hirigintza proiektuaren polemikak bizirik jarraitzen du. Itziar Lamarain Arrasateko Alderdi Popularreko zinegotziak txosten tekniko baten berri ematen du, eta, horren argitarara, Ignazio Lakuntzaren, alkatearen, dimisioa eskatzen du, Hirigintza zinegotziarenarekin batera. Txosten hori dela-eta, batzarrak eskatu du, eta atzeratu izana leporatzen dio Lakuntzari.

Itziar Lamarain *

Berrehun lanpostu ziurtatuta

Premisa horregatik bozkatu nuen Gelma-Obenerrekarerekin hitzarmenaren alde, 2004ko otsaileko Osoko Bilkuran. Eta hori bera izan zen, uste dut, Hitzarmenaren alde bozkatu zuten talde gehienaren botoaren motibazio nagusia.

Arrasatearrek badakizkitez, gaur, talde politikoren batek Hitzarmen horren aurka egin dituen salaketak. Egia da Hitzarmen hori legala dela, nahiz eta argi dagoen hobe zitekeela. Eta horretan gaude. Hasieratik, talde asko gabiltza arazoa konpondu nahian.

Argi eta garbi esan behar dut Lakuntza alkate jaunak gai hau ere bere modura maneiatu dela, inongo informaziorik eman gabe, ez hasieratik oposizioan geunden taldeoi, ez eta bere Udal Gobernu Taldeko kideei ere, azkenean frogatu den moduan. Alkate batek, Lakuntza jaunak, uste izan du Arrasate bere txosna dela eta nahi duena egin dezakeela.

Ba ez, Lakuntza jauna, ezin duzu.

Horrela bada, gaurko egunera iritsi gara.

Eztabaida honetan, Lakuntza jaunak (eta ez Udal talde guztiek) zenbait eskaera egin dizkio Gelmari: diru-eskaerak eta lanpostuei eusteko bermeak. Jakina, eskaera horien berri jaso dut nik, gainerako talde guztiek bezala, ez udaleko jauntxoak dela uste duenak esanda, kanpotik baizik.

Obenerrekak bere azken proposamena egin du. Jakina, dokumentu hau gureganaino ere iristen da, beste talde politikoengana moduan, Udal Gobernu Batzarrean jarraitzen dutenak

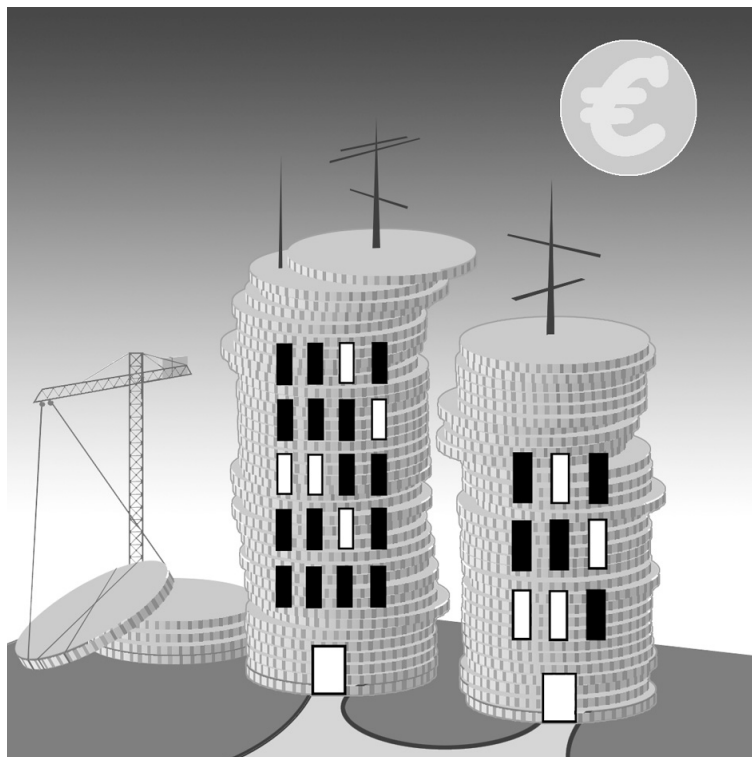

MIKEL ARROIABE

barne, ez alkateak emanda, bere betebeharra den moduan, baizik eta, berriro ere, kanpotik.

Hainbat alderdi politiko Obenerrekaren azken proposamen honen alde gaudela eta babes dezakegula ikusita, txosten tekniko bat egin ondoren, 2006ko uztailaren 19an honako idatzia aurkeztu genuen Idazkaritzan, Hirigintzako ezohiko batzarra deitzeko, alderdi bakoitzak jarre-har dezan. Batzar eskaera Udaleko talde politiko guztiok sinatu dugu, EAJK izan ezik. Eskerra hau da: "Hirigintza batzordeko kide hauek zera eskatzen dugu: Hirigintza batzordeburuak ezohiko eta premiazko batzordea antola dezala, gai hau

"Obenerrekaren behin betiko proposamenak eta txosten teknikoak gehiengo absolutua izango lukete"

"Proposamenaren gaineko premiazko batzarra deitu beharrean, alkateak irtenbidea atzeratu du"

aztertzeko: Obenerreka enpresak egindako proposamena (honi atxikita dagoena) aztertu eta diktamena egin, aurretik gai horri buruz Hirigintza saileko buruak txosten teknikoak eginda eta udal kontu-hartzailea eta udal idazkaria txosten horren jakitun egonda".

Seguru asko, talde sinatzaile guztiek ez dute proposamen horren eta txosten teknikoaren alde bozkatu, baina baieztatu dezaket gehiengo absolutua izango lukeela.

Zein da alkatearen erantzuna? Premiazko batzarra deitu beharrean, legeak ematen dion ahalmenari eusten dio: batzarra bihar bertan deitzea edo legeko epeak agortzea. Eta badirudi hori dela bere erabakia. Irtenbidea atzeratzea.

Alkateak badu arazoa benetan konpontzeko asmorik, batez ere arazo handiena, 200 lanpostuena? Ez dirudi asko axola dionik.

Eta zer dio EAJK? Isil-isilik dago. Lakuntza jaun independentea ez bada EAJKren ahotsa.

Lakuntza jauna: erakutsi duzu zeharo ezgai zarela herri hau gidatzeko. Arrasatearrek maite duten herria, eta zeu nahi ez zaituena, nire ustez. Gertakariak diote hori.

Udaletik joatea guk alkatetzatik bota baino lehen, hori da egin dezakezun onena. Edozer gauza gerta daiteke-eta. Eta zurekin eraman Hirigintza Batzordeko Zinegotzi Presidente. Biak berdinak zarete-eta.

*Itziar Lamarain PPko zinegotzia da Arrasateko Udalean.

zer deritzozu?

www.goiena.net

Oporretarako kreditua, bai ala ez?

BAI	%25
EZ	%75

> ONDO PASATZEKO AUKERA
Behar izanez gero, zergatik ez? Urtean zehar denetariko beharrak daude, horiek bai, lehen mailakoak eta ordaindu beharrekoak. Baina, udako oporrak urtean behin dira! Zergatik uko egin ondo pasatzeko eta bidaiatzeko aukera horri? Uda zale

> SAKRIFIKA DAITEZELA
Oso gaizki iruditzen zait kreditoa eskatzea oporretan joateko, urte osoan nahi bezain beste gastatzen dutelako askok eta askok. Denok dakigu asteburuetan zenbat gastatzen duen jendeak. Oporretan joan nahi badute, sakrifikatu daitezela pixkat! Sara

> ITXURAKERIA
Tontokeria handia dela uste dut. Etxe baten hipoteka ordaintzen leporaino gaude eta ez dut ito nahi zer eta oporretan izan naizela esateko beste kreditu bat eskatuz. Itxurakeria eta handikeria asko dago. Miren

DATORREN 'GOIENKARIA'-KO GALDERA: Internet erabiltzen seguru sentitzen zara?

Eman zure iritzia www.goiena.net atarian. Datorren astean argitaratuko ditugu hemen erantzun interesgarrienak.

top

egindako "Atxosterik atxostera" hitzaurrean. Akasolok kontatu bezala, umetan uste ei zuten, Diman, erbestea atxostean zegoela, Gorbeia haitzosteko mundu urrun eta ezezagunean. Umea koskortu eta estreinako Durangora joan zenean jakin zuen, aldiz, durangarrentzat atxostekoak Anbotosteko bizilagunak zirena, dimarrak hain zuzen ere;

Mundua txikertzen, hurreratzeko eta laburbiltzen ari den honetan, gero eta gutxiago dira arraroak, diferenteak, ezezagunak eta bestelakoak. Distantziak

erabat murriztu dira eta, honez gero, akabo betirako Anibal Alpeak, europarren antipodak eta dimarren atxosteak.

Diezazkiekegulako

Eneko Bidegain
www.goiena.net/blogak/barraraino

Artikulu bat idazten ari naizela, aditz batekin behaztopatu naiz. Frantsesez egin diot elkarrizketa norbaiti, eta ahalezko

konplikatu bat atera zait. Eman, guk, haiek, haiei. Zenbat buru hauste "Eman diezazkiekegulako" aurkitzeko. Uste dut hori dela xuxena, baina beti dudarekin. Azkenean logika erabili behar izan dut horretara heltzeko.

Lehenik, "Guk hura hari" egin dut: "diezazkiekegulako". Hori errega. Gero "guk haiek hari": "diezazkiekegu"... Eta gero hirugarren plurala! Eta hasi pentsatzen eta "diezazkiekekegu"? "diezazkiekekekegu"?

Uf! Zenbat buruko min! Baina minutu pare bat eman dut aditz horretara heltzen.

koplak

Enaitz Alustitza

20-8 agenteari dedikatuta

Arrasateko udaltzaingoa ez da gero berriketa beraien lana muturreraino eramaten dute eta.

Efikaziak liluratzen nau gelditu arte itsua baina efikaza baino gehiago da gruaren zerbitzua.

MU inguruan Corsa utzita hoge minutu irten, gruak eraman zidan nahiz eta ez zuen traba egiten.

Ehun ta hamar euroko broma ez da asunto makala denok dakigu ikasle goak dirua sobra daukala.

Zuen lan nekez hortan denok ez duzue jokatzen berdin, betebeharrak bete bai baina, buru pixkatekin egin.

Ta beraz zenbat maite zaitudan ohartu dadin jentea sei koplak hauek zuretzat dira 20-8 agentea.

Ignacio Lakunzari, Arrasateko kultura zinegotziari

Ramon Ugalde Gorostiza
Arrasate

Gutun ireki hau idazten dizut, Arrasateko alkate izateaz gain kulturako zinegotzia ere bazarelako. Izan ere, ez dira asko Arrasaten dauzkagun eraikin aipagarriak, eta horien artean, nire iritzian, noski, Elmako bulegoen eraikina dugu. Ikusten ari naizenez, orube horretako urbanizazio planaren arabera, Elmako eraikina ez dute botako, baina bere lau aldeetatik hirutan, zazpi edo zortzi plantako etxebizitzak eraikiko dituzte, eta Elmako eraikinaren edertasuna guztiz estalita geratuko da. Elmako bulegoaren inguruan jasoko dituzten etxeak metro eta erdira baino gutxiagora egingo dituzte eta eraikin hori guztiz itota geratuko da.

Nire ustez, kulturako zinegotzia zarenaz, holako astakeria urbanistikoa ez zenuke inolaz ere onartu behar, hau da, Elmako eraikin hori dagoeneko mondragotarron ondare kultural bat da, eta ondare kultural bat denez aparteko babesa merezi beharko luke. Beraz, kulturako zinegotzia zarenaz, zure esku dauden ahalegin guztiak egin beharko zenituzke eraikin hori behar bezala babesteko eta Arrasateko hiri egiturari merezi duen lekua emateko eta bere edertasuna nabarmenarazteko. Uste dut kulturako zinegotziaren ardura eta erantzukizuna dela ondare kulturala zaintzea.

Elmako eraikina estaliz gero, zein ondare arkitektoniko geratzen zaigu Mondragoen? Arrasate inguruko paisaia erabat desitxuratuta geratzen ari zaigu harrobi, autopista eta poligono industrialekin. Herri barruak ere hainbeste eraikuntzarekin, hain dentsitate trinkoekin, hain porlan eta granitozko harlosekin izaera gogorregia dauka. Elmako eraikinarekin, bere edertasunean zainduz gero, Arrasateko beste arintasan bat irabaziko luke, beste alaitasun bat.

Hiri gehienetan saiatzen dira halako eraikin mugarrizkoak gordetzen (*edificios hito* deitzen zaie erdaraz). Bilbon bertan Guggenheim museoa eraiki behar izan dute hirian nolabaiteko marka-edo izateko. Beste leku batzuetan eraikin historikoak dauzkate: elizak, dorreak, monumentu

Barkamena

Pilar Etxaniz Kortabarria > Antzuola

Ez dituzue lerro hauek irakurriko. Hala ere –despedida gisa edo– idazteko beharra sentitzen dut. Farzana, Tariq, Baleegha, Hira, Toheed, Shakir, Antzuolatik zoazte hemen gustura zaudeten arren eta gu ere zuekin ondo. Ez dugu gehiago zuen jakin-minaz gozatuko; ezingo gara harritu Toheed zenbakiak eta hitzak idazten dihardue-nean; ez ditugu Shakirren goizeroko agurrak euskara garbian entzungo; ezta Baleegharen lanak ikusiko anaiak zaintzen; ez dugu Hiraren kuriositatea ase beharrik izango; seme-alaben lorpenen aurrean ez ditugu amaren begien distira gehiago ikusiko, ezta bere irribarre zabala berak ere asko ikasi duela esaten diogunean; ez dugu adi egon beharrik izango aitak elkar-ulertzeko egiten duen ahaleginari erantzuteko.

Ondo zaudete Antzuolan eta ondo egongo ginatete elkarrekin aurrerantzean ere. Baina bazoazte. Eta guk faltan botako zaituztegu. Eta gure umeek zuekin eta zuegandik ikasteko aukera galduko dute: gauzak nola zaintzen dituzuen, ura nola baloratzen, duzuen nola eskertzen, elkarren laguntzarekin nola garen gauza zailak ikasteko gai, etab.

Baina bazoazte. Sallabenteko etxeak bota behar dituzte adosatutako egiteko, eta antzuolarrok ez daukagu zuendako etxerik. Kartel handiak dauzkagu herrian zehar gure Etxegintza planak harrotasunez (edo harrokeriaz?) azaltzeko, baina ez daukagu zuentzako lekurik. Ehunen bat etxebizitza hutsik daukagu, baina ez dira zuentzako: familia handia osatzen duzelako (ahaztu egin zaigu, nonbait, zenbat seme-alaba garen edo izan ziren gure gurasoak), eta, gainera, gure etxeak dotoreegiak dira zuentzako eta hobe hutsik, azken finean, ez dugu zuen diruaren beharrik.

Gutariko asko kristau zintzoak gara, beste asko ezker-tiar iraultzaileak; gure ordezkariak herriaren alde diharduten horietakoak dira; antzuolarrok solidarioak gara eta gure mahaitik jausitako apurrak banatzen ditugu noiz-behinka Hirugarren Munduko gosea baretzeko. Baina hemen ez da horrelakorik gertatzen...

Bazoazte, bada. Agian, egunen baten, gure kalterako dela ohartuko gara, geu ere galtzen irteten garela. Bien bitartean, barkatu eta hartu besarkada handi bat.

erraldioak... Arrasaten, Elmako eraikina dugu hiritar funtzio horiek guztiak bete ditzakeenak: monumentaltasun nabarmena dauka, edertasuna ere ukazina, bere kokapenagatik ere interesgarria da, zentrotik nahiko gertu dago, mugarrizko funtzioa eta erreferentzialtasuna ere ondo baina hobeto betetzen ditu. Izan ere, Kalea, Ziorla-Legarre, Santa Marina, Makatzena, Estazio eta Ospitale inguruek osatzen duten sarearen erdigunean dago. Balio historikoa ere badauka dagoeneko eta urtetik urtera balio hori gehitzen joango da. Bere inguruko arkitektura ere orokorrean oso ximplea da, graziazirik gabekoa eta, beraz, Arrasateri, zalantzarik ez dut, balio erantsi bat emango lioke Elmako eraikina behar bezala zaintzeak.

Zentzu honetan, kulturako zinegotzia zarenaz, ahaleginak egin beharko zenituzke 1989ko Europako Ondare Arkitektonikoa Zaintzeko Konbentzioa arauak betearazteko gure udalerrian. Gelmako urbaniza-

zioa egiten ari diren moduan, eraikin hori ez da behar bezala babestuta geratuko, inguratu-ko duten etxebizitzarentzat ere kaltegarria izango da erabat, badauka zentzurik etxebizitza eta Elmako bulego eraikinetik hain tarte txikia uzteak?

Zeintzuk dira Arrasaten babes berezi bat jaso duten eraikinak? Ospitale zaharrak? Zerrajerako erlojuarena? Parrokiako elizak? Elmakoak ez du horiek beste babes merezi? Edertasunaz asko hitz egin dezakegu, baina... Elmako eraikina ez da horiek guztiak baino politagoa? Eta bide batez musika eskola bertan kokatuko balitz zer? Gaizki hala? Esan nahi dut erabilerak egoki bat eman dakiokela holako etxe bati, ze kultura zinegotzia zaren aldetik onartuko didazu musika eskolaren egungo eraikina ez datorrela bat Arrasateko mailarekin.

Bide batez, uste dut ikerketa lan bat agindu beharko zenuke-ela Elmako eraikinari buruz, zein izan zen bere arkitektoa, noiz eta nola eraiki zen...

Indar armatuak badirau

Amaia Agirre
Debagoiena

Euskal herritarren borondatea eta erabakitze eskubidea errespetatzeko borondatea adierazi zuen duela bi aste Espainiako gobernu-buruak. Asmo onak beti dira ongi-erriak, batez ere, herri honi beti ukatu zaizkion eskubide horiek betetzea ahalbidetuko dituen ekintzekin lagunduta badator. Eta hortxe dago koska. Zapaterok oraino borondatea besterik ez duela erakutsi, eta ETAk ekintza armatuaren etenaldia iragarri zuenetik, euskal herritarroi ez zaizkigula gure eskubideak errespetatu. 53 euskal herritar atxilotu dituzte, torturak salatu zituzten bik, eta beste hiruk tratatu txarrak. 24 ekitaldi politiko, agerraldi eta presoengintza debekatu dituzte, 300 errepide kontrolatik gora zenbatu dira, 48 preso aldatu dituzte lekuz (bakar bat ere ez Euskal Herrira). 30 zitazio bideratu ditu Auzitegi Nazionalak...

Borondatea borondate, Euskal Herriak egoera ez demokratikoa bizitzen jarraitzen du.

Espetxeetan euskal preso politikoei oraindik ez zaie beren izaera politikoa onartzen; eta preso politiko izateagatik zigor bereziak aplikatzen dizkiete. Eta espetxetik kanpo ere, euskal bizitza politikoa maneiatzeko bi elementu garrantzitsuz baliatzen dira: alde batetik, Auzitegi Nazionala dugu. Funtzio politiko garrantzitsua egiten du espainiar gobernuak mantendu nahi duen estatu eredu mantentzeko, eta hura nahi ez duten sektore ororen kontra arma errepresibo bezala eragiteko. Hala, salbuespeneko tribunal honek 18/98 auzia abiarazi zuen eta 7 hilabete daramatza martxan (Euskal Herria errefusatzeko jarraitzen duen auzia). Gainera, debeku eta zitazioen bidez publikoki egiten diren ekintza politikoa zapaltzen ditu. Tribunal honek bizi osoko kartzela zigorra jarri du euskal preso politikoenentzat (Parot dotrina), eta tortura babesten jarraitzen du, torturapean egindako deklarazioak frogatzen bezala onartuz.

Tribunal berezi honen existentzia ez da berria, badakigu ez dugula ezer berririk kontatu. Euskal Herriaren honezkeroko min gehiegi egin duela iritzi dugu. Eta gure erabakitze eskubidea errespetatzea bada espainiar gobernuaren borondatea, ez

dugu ulertzen zeri begira dagoen gure eskubideak zapaldu besterik egiten ez duen Auzitegi Nazionalari erretiroa emateko.

Erabakitzen utziko diguten baldintza demokratiko batzuk nahi ditugu. Zapateroren borondateak eta azken hilabeteetako errepresio politikaren arteko kontrastotasunak paradoxa bihurtzen dute konponbiderantzko bidea. Zer gertatzen da geroz eta gehiago ikusten ditugun guardia zibil eta polizia nazionalekin? Euskal herritarren erabakia errespetarazteko al daude gure herri eta errepubliketan? Demokrasiaren kontzeptuak distortsioaren mugak aspaldi zeharkatu zituen, bai. Euskal Herriaren indar armatuak badirau oraindik. Joan zen domekan, urtero ohi duten bezala, espainiar militarrek desfilea egin dute Donostian. Euskal Herriaren inposaketa, inbasioa eta bortizkeria besterik eragin ez duen indar armatu honen paseoa ez du inongo Auzitegi lege kanporatu. Hori horrela, egun berean, uztailaren 16an, indar errepresiboak sobera daudela errepikatuko eta gure erabakia hartzeko baldintza demokratiko, duin batzuk behar ditugula aldarrikatu genuen Donostian.

Hobe lukete halako desfile-tan baino gehiago, indarra beste norabide batean erakutsiko balute. Errepresioa errotik eta berehala indargabetu dezatela. Antolakunde politiko eta sozialaren kontrako jazarpena eta epaiketa politikoak bertan behera utzi ditzatela.

Eskerrik asko, denoi

Jose Luis Kortabarria
(Mairuaren Alardea Kultur Elkarte) Antzuola

Honen bitartez, Antzuolako Mairuaren Alardea Kultur Elkarteak esker beroenak azaldu nahi ditu aurtengo alardean parte hartu duten eta, era berean, laguntza eskaini diguten guztiok. Mila esker.

OHARRA

Oporretara goaz

Eskuetan daukazun hau, irakurle, duzu udako oporren aurreko azken GOIENKARIA. Oporretara goaz eta itzuliko gara abuztuko azken astean. Irailaren 1ean, egubakoitz, berriro izango gara zuekin. Gogoratu, edo zelan ere, oraingo astelehenean kale-ratuko dela *Asteleheneko Goiienkaria*. Ondo ibili oporretan.

IRAKURLEAREN GUTUNAK Orrialde honetan ahalik eta gutun gehien kabitze aldera, ez da komeni 1.900 karaktere edo 50 lerro baino gehiagoko gutunak bidaltzea. GOIENKARIAK eskubidea du gutuna laburtzeko. Gutunarekin batera bidali beharko dira datu hauek: egilearen izen eta abizena, herria eta harremanetarako telefonoa. Egilearen izen eta abizenarekin argitaratuko dira gutunak.



Barrenkalea 33
20570 BERGARA



Telefonoa:
943 25 05 01



Faxa:
943 25 05 13



Posta elektronikoa:
goienkaria@goiena.com

*ametsak harrapatzeko sasoia...
eta irailean, ametsak amets,
gogoz blai itzuliko gara.*





Baster-Alde

Galartza auzoa / ARETXABALETA
943 79 24 58 www.baster-alde.com

Eskaintza

- Menua eta karta
- Ezkontzak
- Jangela: 160 lagunendako
- Jaunartze eta bataioak
- Kintadak
- Terraza
- Aparkalekua

Astelehenetan itxita



Dragon Oriental

Araba etorbidea 3 (Super BM ondoan) / ARRASATE
943 79 85 33

Txinatar jatetxea

Eskaintza

- 140 lagunendako jangela
- Aparkaleku ezin hobea
- Janaria etxera eramaten dizugu

Eguneko menua eta karta



Gure Ametsa

LEINTZ GATZAGA
943 71 49 52

Eskaintza

- Ezkontzak
- Jaunartzeak eta bataioak
- Hiru jangela
- Aparkaleku handia
- Umeendako jolaslekua

Astelehenetan itxita



Larrinetxe

Udala auzoa / ARRASATE / 943 79 22 15
www.larrinetxe.com

Eskaintza

- Karta
- Enkarguz menu bereziak
- Plater konbinatuak eta ogitartekoak.

Berezitasunak

- Denboraldiko arraina
- Bildotsa erreta
- Etxeko postreak

Martitzenetan itxita



Taberna-Berri

Durana 24-26 / ARETXABALETA
943 79 20 67 / 943 79 49 41

Eskaintza

- Menua
- Enpresa bazkariak
- Ezkontzak, jaunartzeak eta bataioak
- Bi jantoki: 80 eta 150 lagunendako

Berezitasunak

- Bakailao entsalada epela
- Oreina Oporto saltsan
- Arrain parrilada



Tartufo

San Juan auzoa / BERGARA
943 76 35 51

Eskaintza

- Familiako bazkariak
- Kintadak dantzaldiarekin
- Eguneko menua eta karta berezia
- Aparkaleku ezin hobea
- Bi jangela: 100 eta 55 pertsonendako

Berezitasunak

- Arrainetan aukera zabala
- Oreina eta txuleta txingarretan erreta

Egunero zabalik 5:30etatik aurrera



Torrekua

Ibargarai 37 / BERGARA
943 76 50 99

Eskaintza

- Eguneroko menua
- Karta
- Kintadak
- Bataio eta jaunartzeak

Berezitasunak

- Batik bat arraina
- Itsaskia
- Txuletak



Unzueta

Zabola auzoa / ARAMAIO
945 44 50 95

Eskaintza

- Eguneko menua
- Karta
- Bataio eta jaunartzeak
- Lagun afariak

Berezitasunak

- Parrilla: okela eta arraina
- Etxeko postreak

Egunero zabalik

Herriak

Arrasate > 18-23 Bergara > 24-29 Aretxabaleta > 31-33 Eskoriatza > 34-35
Antzuola > 36 Elgeta > 37 Aramaio > 38 Gatzaga > 39



> **ARRASATE**
Blokeatuta dago
Gelmaren eta
Udalaren arteko
negoiazioa > 18



> **BERGARA**
Gabiria ingurua
erabat aldatuko
du tranbiaren
proiektuak > 24



> **ARETXABALETA**
Mexikarrak,
errusiarrak eta
zezen gutxiago
Andramaixetan > 31



> **ESKORIATZA**
Dorletako
jolasgunea
irailerako berrituko
dute > 35

ESKORIATZA > IBARRAUNDI FUNDAZIOA

Ibarraundi fundazioa sortzeko lanean dabilta Udala eta hainbat eragile

AUTONOMOA

Kultura ondarea eta beste ekimen batzuk bideratzeko ekimen autonomoa izango da

ERAGILEEKIN

Herriko hainbat eragilek izango dute fundazioa gidatzeko ardura

IKER BARANDIARAN > ESKORIATZA

Agintaldi honen hasieran Udaleko hainbat ordezkari erabaki zuten komeni zela udalerriko kultura eta ondarea kudeatzeko eta bestelako ekimenak bideratzeko fundazio bat sortzea. Gainontzeko alderdiei horren gaineko azalpenak eman, eta haiek ondo hartu zuten ekimena. Are gehiago, Kontzejupe herri plataformak proiektu horren gaineko zirriborro bat ere prestatu zuen.

ANTROPOLOGOIA KOORDINATZAILE

Lehenik eta behin, Udaleko ordezkariak Eusko Ikaskuntzako arduradunekin batzartu ziren proiektu horren berri emateko. Batzar hori ekainaren bukaeran egin zuten eta Eusko Ikaskuntzako arduradunek oso begi onez ikusi zuten egitasmoa. Hain zuzen ere, proiekturako baliabideak eta babesa eskaini zituzten. Are gehiago, erakunde horretako antropologo Beatriz Akizu da proiektuaren koordinatzailea. Bestalde, Aranzadi eta Eresbilek ere babesa eman diote fundazioaren ekimenari.

ESTATUTUAK IDAZTEN DABILTA

Kultura ondareko zinegotzi Juan Luis Merinok argitu zigun une honetan fundazioaren estatutuak idazten dabilzala, eta irailan idatzitakoa osoko bilkurara eramango dutela. "Gure asmoa da agintaldia bukatu aurretik proiektua bideratuta uztea", azpimarratu zuen Merinok.

Horrez gain, zinegotziak azaldu zigun fundazio hori Udaletik



MUSEOA ARIMA Ideiaren oinarria Ibarraundi museoa da, baina fundazioa askoz proiektu zabalagoa izango da.

I.B.

Beatriz Akizu > Fundazioaren koordinatzailea

"Garapena bultzatzeko hausnartu eta emaitza praktikan jarriko dugu"

I.B. > ESKORIATZA

Beatriz Akizu soraluzetarra Eusko Ikaskuntzako antropologoa da. Hari dagokio Ibarraundi fundazioaren ardura nagusia, hura da-eta proiektu horren koordinatzaile nagusia.

Zein da fundazioaren helburua?

Tokiko garapena bultzatzea, ingurua zentzu guztietan berpiztea eta garapena bultzatzea. Ekonomia eta ekologia hobetu, baina gizarte eta kultura ahaztu barik. Horren gaineko hausnarketa bultzatu gura dugu, eta ikerketan ateratzen diren ondorioak praktikan jarri behar dira tokian bertan. Hori guztia aktibatzeke tresna Eskoriatzan dagoen ondarea izango da.

Eta zer ondare dauka Eskoriatzako udalerririk?

Lehenik eta behin, azpimarratu behar da Eskoriatzak industria eta nekazaritza ederto uztartzen dituela. Horiek biak eta arrantza dira Euskal Herriko adar nagusiak, eta lehenengo biak bermatuta daude. Udalerrian, besteak beste, honako ondare nabarmenduko nuke: historiaurreko ondareak (tumuluak...), elizateen funtzionamendu autonomoa eta usadio propioak (ehorzetak...), ingurune naturala, ondare arkitektoniko eta etnografiko handia, Zubiaterako labea eta pentsatzeko eta lan egiteko modua.

autonomoa eta independentea izango dela. Udalak izango du ordezkariaren bat fundazioan, baina baita herriko beste hainbat eragilek ere. Horretarako, astean, herriko hainbat enpresaren eta HUHEZIKO arduradunekin batzarra egin dute proiektua aurkezteko, eta eragile horiei esku-hartzea eskatzeko. Uda ostean banan-banan elkartzeko dira eragile horiekin, haien erantzuna jasotzeko.

ONDAREAREKINTURISMOA ERAKARRI

Udaleko ordezkariak Euskal Herrian dauden beste fundazio batzuk ikusi dituzte, eta haien funtzionamendua, estatutuak eta bestelakoak aztertzen ibili dira.

Fundazioaren bultzatzaileek azaldu dutenaren arabera, bide batez turismoa erakarriko dute udalerrira. Horretarako, kultura ekintzak, kultura ondarea eta udalerririk dituen ingurune naturalak baliatuko dituzte. "Hori guztia ezagutzera eman behar dugu,

eta ibarreko, Euskal Herriko edota Madril zein Kataluniako bisitariari erakutsi behar diegu".

FUNDAZIOAREN LAGUNAK

Herriko hainbat eragilek egingo duten esku-hartze eta ekarpen ekonomikoez gain, gura duten herritarrek aukera izango dute fundazioaren lagunak izateko. Lagun horiek borondatezko laguntza eman ahal izango diote proiektu horri.

HERRITARRAK PROTAGONISTA

Proiektuaren koordinatzaile Beatriz Akizuk azaldu zigun fundazioa museoa baino asmo handiagoko ekimena dela. "Museoa fundazioaren atal bat izango da, ez gehiago, eta gainera ez dugu inola ere horretara mugatu gura. Udalerrian eta ibarrean erakusteko ondare handia dago, baina hori guztia testuinguruan erakutsi beharra dago, eta horretarako ezinbestekoak dira herritarrak, horren guztiaren protagonistak".

zerbitzuak

GUARDIAKO FARMAZIAK

ARRASATE

Zapatua, 22	Amezua	Santa Marina 32	943 79 09 74
Domeka, 23	Ruiz	Maala 31	943 79 14 09
Astelehena, 24	Azkoaga	Iturriotz 17	943 79 79 99
Martitzena, 25	Irizar	Erguin 11	943 79 12 39
Eguaztena, 26	Amezua	Santa Marina 32	943 79 09 74
Eguena, 27	Ruiz	Maala 31	943 79 14 09
Egubakoitza, 28	Azkoaga	Iturriotz 17	943 79 79 99

BERGARA

Zapatua, 22	Guallar	San Antonio 5	943 76 11 05
Domeka, 23	Guallar	San Antonio 5	943 76 11 05
Astelehena, 24	Zabala	Barrenkalea 25	943 76 16 87
Martitzena, 25	Guallar	San Antonio 5	943 76 11 05
Eguaztena, 26	Camacho	Oxirondo 4	943 76 11 74
Eguena, 27	Zabala	Barrenkalea 25	943 76 16 87
Egubakoitza, 28	Guallar	San Antonio 5	943 76 11 05

OÑATI

Zapatua, 22	Juldain	Kale Barria 6	943 78 11 28
Domeka, 23	Juldain	Kale Barria 6	943 78 11 28
Astelehena, 24	Anduaga	San Lorentzo 3	943 78 21 16
Martitzena, 25	Juldain	Kale Barria 6	943 78 11 28
Eguaztena, 26	Anduaga	San Lorentzo 3	943 78 21 16
Eguena, 27	Juldain	Kale Barria 6	943 78 11 28
Egubakoitza, 28	Anduaga	San Lorentzo 3	943 78 21 16

ARETXABALETA

Zapatua, 22	Juan Fraile	Herriko Plaza 10	943 79 21 99
Domeka, 23	Juan Fraile	Herriko Plaza 10	943 79 21 99
Astelehena, 24	Juan Fraile	Herriko Plaza 10	943 79 21 99
Martitzena, 25	Juan Fraile	Herriko Plaza 10	943 79 21 99
Eguaztena, 26	Juan Fraile	Herriko Plaza 10	943 79 21 99
Eguena, 27	Juan Fraile	Herriko Plaza 10	943 79 21 99
Egubakoitza, 28	Juan Fraile	Herriko Plaza 10	943 79 21 99

TELEFONO JAKINGARRIAK

((112))
SOS DEIAK

OSASUNA ETA LARRIALDIAK

Osakidetza (Larrialdia).....	943 46 11 11
DYA (Antzuola).....	943 78 71 57
Gurutze Gorria (Elorregi).....	943 76 55 76
Suhiltzaileak.....	943 78 28 00
Ertzaintza.....	943 53 47 20
Osasun Etxeak	
Arrasateko ospitala.....	943 03 53 00
Antzuola.....	943 76 62 23
Aramaio.....	945 44 53 40
Aretxabaleta.....	943 71 19 59
Bergara.....	943 03 54 00
Elgeta.....	943 03 54 00
Eskoriatza.....	943 71 44 52
Leintz Gatzaga.....	943 71 47 46
Oñati.....	943 03 54 30
Udaltzaingoa	
Antzuola.....	943 76 62 46
Arrasate.....	943 79 14 39
Aretxabaleta.....	943 71 18 63
Bergara.....	943 77 91 06
Eskoriatza.....	943 71 44 07
Leintz Gatzaga.....	943 71 47 46
Oñati.....	943 78 04 11

GARRAIOAK

PESA.....	902 10 12 10
Taxiak	
Arrasate.....	943 79 12 22
Aramaio.....	945 44 50 33
Aretxabaleta.....	943 77 12 64
Bergara.....	943 79 12 22
Eskoriatza.....	943 71 40 59
Oñati.....	943 78 03 65

DEBAGOIENA

Mankomunitatea.....	943 79 33 99
Hiltegia (Zubillaga).....	943 78 15 12
Nekazaritza ganbera.....	943 76 10 15
Zerga Bulegoa.....	943 76 58 63
Hondakindegi alternatiboak	
Arrasate.....	943 77 11 43
Bergara.....	943 76 44 42
Oñati.....	943 78 36 67
Kiroldegia	
Aramaio.....	945 44 53 35
Arrasate.....	943 77 16 77
Aretxabaleta.....	943 71 26 28
Bergara.....	943 76 56 41
Elgeta.....	943 76 82 84
Eskoriatza.....	943 71 53 28
Oñati.....	943 71 63 75
Kultura Etxeak	
Antzuola.....	943 76 60 65
Aramaio.....	945 44 53 74
Arrasate.....	943 77 01 05
Aretxabaleta.....	943 71 10 27
Bergara.....	943 77 91 58
Eskoriatza.....	943 71 46 88
Leintz Gatzaga.....	943 71 47 46
Oñati.....	943 78 03 53
Udalak	
Antzuola.....	943 76 62 46
Aramaio.....	945 44 50 16
Arrasate.....	943 79 09 00
Aretxabaleta.....	943 71 18 62
Bergara.....	943 77 91 00
Elgeta.....	943 76 80 22
Eskoriatza.....	943 71 44 07
Leintz Gatzaga.....	943 71 47 46
Oñati.....	943 78 04 11

URBANOAK

ARRASATE

Gorostizatik Eroskira (2 Linea)

08:00, 09:00, 10:00, 11:00, 12:00, 13:00, 14:00, 15:00, 16:00, 17:00, 18:00, 19:00, 20:00 eta 21:00.
IBILBIDEA: Gorostiza, Erguin B, Arimazubi, Alecop, Urribarri, San Andres, Garibai, ospitalea, Bite-ri, Legarre, Musakola eta Eroski.

Eroskitik Gorostizara (2 Linea)

08:35, 09:35, 10:35, 11:35, 12:35, 13:35, 14:35, 15:35, 16:35, 17:35, 18:35, 19:35, 20:35 eta 21:35.
IBILBIDEA: Eroski, J. Bengoa, S. Teresa, C. Obreiro, Obenerreka, Makatzena, Iñarra, S. Frantzisko, Muxibar, Zarugalde, Erguin A eta Gorostiza.

Gorostizatik Eroskira (1 Linea)

08:30, 09:30, 10:30, 11:30, 12:30, 13:30, 14:30, 15:30, 16:30, 17:30, 18:30, 19:30, 20:30 eta 21:30.
IBILBIDEA: Gorostiza, Erguin B, Zarugalde, Muxibar, S. Frantzisko, Iñarra, Makatzena, Obenerreka, C. Obreiro, Galizia, Bengoa eta Eroski.

Eroskitik Gorostizara (1 Linea)

08:05, 09:05, 10:05, 11:05, 12:05, 13:05, 14:05, 15:05, 16:05, 17:05, 18:05, 19:05, 20:05 eta 21:05.
IBILBIDEA: Eroski, Musakola, Legarre, Maala, Ospitalea, Garibai, San Andres, Arimazubi, Alecop, Urribarri, Erguin A eta Gorostiza.

BERGARA

San Lorentzo/San Juandik irteerak

07:00, 07:55, 08:50, 09:40, 10:20, 11:00, 11:40, 12:40, 13:30, 14:10, 16:00, 16:40, 17:20, 18:00, 19:00, 19:40 eta 20:20. Geralekuak: S. Juan (Torunsa), Amillaga (Manso), S. Lorentzo (Soraluzen), Matxiategi (Mizpildi okindegia), Zurraidero, San Antonio (Zumelaga), Martoko gainean, Zubiaurre, Ozaeta (Brunet), Labegaraieta (Ekonomatoan) eta Zabala jatetxea.

Labegaraieta/Olabarrenetik irteerak

07:20, 08:30 (Olatik), 09:20, 10:00, 10:40, 11:20, 12:00, 13:50 (Olatik), 14:25 (Olatik), 16:20, 17:00 (Olatik), 17:35, 18:25, 19:20, 20:00 eta 20:30. Geralekuak: Labegaraieta, Ozaeta, Zubiaurre, Martoko, San Antonio, Espoioia (Mintegi), San Pedro, Arruriaga (Konde), Zubietta, Mugertza, San Lorentzo, Amillaga eta San Juan.

ARAMAIOKO AUTOBUSA

Arrasate	Aramaio	Gasteiz
07:00	07:15	08:00
10:00	10:15**	
11:00	11:15	
12:00	12:15**	13:00
15:15	15:30	16:15
17:20	17:35	
18:30	18:45**	19:30
19:00	19:15	
21:10	21:25**	
Gasteiz	Aramaio	Arrasate
08:30	09:00	08:05
	10:15	09:15
	11:15	10:30
	11:15	11:30
13:10	13:45	14:10
16:20	17:00	17:20
	17:35	17:50
	19:15	19:30
19:30	20:10	20:25

Izardun orduak, eskaeraren arabera, auzoeta-koendako. Bezperan deitu: 629 54 59 23

eguraldia

DEBAGOIENEAN



Zapatua, 22

Bezperakoaren jarraipena egingo du eguraldiak. Batez ere nabarmendu beharra dago freskatu egingo duela, eta baliteke tantaren bat ere egitea.



Domeka, 23

Zapatuaren antzera esnatuko da baina hobetzeko joera izango du. Hori bai, horren ondorioz, astelehenean eta martitzenean bero pasako dugu.

EUSKAL HERRIAN

Gaur, barikua, iluntzean dezentente jaitsiko dira tenperaturak, ipar haizea sartuko delako, itsasotik, zirimiria ekarriko du. Horrek jarraipena izango du zapatuan, nahiz eta euri asko ez egin. Domekan, berriz, hobekuntzarako joera hartuko du eta datozen bi egunotan bero pasako dugu.

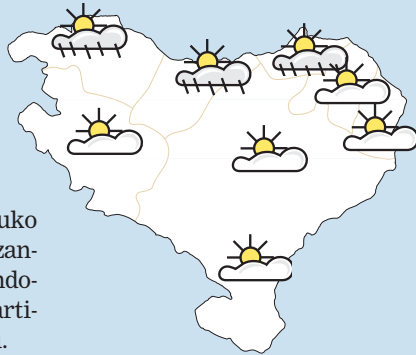

oharrak eta deialdiak

ARRASATE

> Posta elektronikoa inguruko ikastaroa

Outlook Express posta elektronikoa erabiltzen irakatsiko dute hilaren 27an, eguena, KZgunean, 16:00-18:00.

BERGARA

> Irudi digitalen tratamenduaren gainekoak

Irudi digitalak tratatzen ikasteko tailerraren bigarren zatia emango dute gaur, egubakoitza, KZgunean, 09:00-11:00.

BERGARA

> Gazteendako iragarriak jar daitezke

Aurrerantzean, norberak ipin ditzake Gazte Informazio Zerbitzuan gazteei zuzendutako denetariako iragarkiak. Kultura etxeko behe-barruko ohar-taulan leku berezia egokitu dute horretarako. Honako webgunean ere ipin daitezke: zureiragarkiak.net.

OÑATI

> Trianako jaietako zozketako irabazleak

Triana auzoko jaietan egin zuten zozketan, zenbaki hauek irten dira: 1.430, lehenengo saria, Oxi kirol dendan erosketa bonoa; 1.318, bigarrena, Madalenako gasolindegian bonoa; eta 4.302, hirugarrena, Urriagañ jatean afaria. Sarituek hilabeteko epea dute zozketako saria eskatzeko.

ANTZUOLA

> Hezkuntza musikala emango dute

Hezkuntza musikal, ahots teknika eta koraleko eskolak emango dituzte datorren ikasturtean. Izena ematera dei egiten dute, lehenbailehen taldea osatzeko.

ARETXABALETA, ESKORIATZA

> Udaero programan izena eman daiteke

Aretxabaletako eta Eskoriatzako gazteria sailek uztailaren 25era arte luzatu dute Udaero udako aisialdi programan izena emateko epea. Datorren asteburuan, gazteleketan eman daiteke izena.

ESKORIATZA

> Internetez erosten ikasteko aukera

Etxetik eros ezazu delako Internet ikastaroa emango dute gaur, egubakoitza, KZgunean, 10:30-12:30. Espainolez izango da.

ANTZUOLA

> Sendabelarren gaineko ikastaroa egiteko aukera dago, Idolaz elkartearen eskutik

Sendabelarren gainean gehiago ikasteko jardunaldiak antolatu ditu Idolaz euskara elkartek. Irailean hasiko da, eta Alberto Altube izango da irakaslea. Izenematea abuztu bukieran zabalduko dute Nerea dendan eta liburu-dendan. Liburuxkarekin, testuekin eta argazkiekin emango dute ikastaroa.

943 25 05 01

goienkaria@goiena.com

TENPERATURAK

MINIMOA

Egubakoitza, 14

14 °C

MAXIMOA

Martitzena, 18

37 °C

ASTEKO

EURIA (l/m²)

26,4 L

	Max.	Min.	Euria
Eguaztena, 12	24 °C	19 °C	0,4 l/m²
Eguena, 13	27 °C	19 °C	- l/m²
Egubakoitza, 14	32 °C	14 °C	- l/m²
Zapatua, 15	35 °C	17 °C	- l/m²
Domeka, 16	35 °C	18 °C	- l/m²
Astelehena, 17	36 °C	17 °C	- l/m²
Martitzena, 18	37 °C	19 °C	26 l/m²

Bergarako San Juan auzoan jasotako datuak.

ILARGIA UZTAILEAN

Ilbehera 17	Ilberri 25	Ilgora 3	Ilbete 11

arte izango da zabalik. Argibideak, kultura etxean (943 77 91 59 da telefonoa).

BERGARA

> Odol-ateratzeak egin-gotuzte

Odola emateko aukera izango da hilaren 26an, eguaztena, Seminarioko lokaletan, 18:30ean. Udan odol gehiago behar izaten dela eta, jaso dezaketen guztia ongiatortzea izango da.

ARAMAIO

> Internet bidez aseguru kontratatzeak

Zure aseguru kontrata ezazu izeneko Internet ikastaroa emango dute hilaren 24an, astelehena, KZgunean, 10:00-11:00 orduetegan.

OÑATI

> 'Asteburu bat Euskal Herrian' ikastaroa

Asteburu bat Euskal Herrian delako ikastaroa emango dute gaur, egubakoitza, KZgunean, 16:30-18:30 orduetegan.

BERGARA

> Bedelkarren zozketako saridunak

Bedelkar dendarien eta ostalarien elkartek zozketa egin du Bedelkar txartela erabili duten guztien artean, eta hauek dira sarituak. Amaia Larrañaga eta Inmaculada Bergaretxe. Bi lagunendako afari bana irabazi dute.

kale inkesta

Andramaixetan egongo zara? Zer gurako zenuke topatu?



Borja Garitaonandia
Langilea
Aretxabaleta

Bai, urtero moduan egongo naiz. Sokamuturra gustatzen zait pare-parean egokitzen zaidalako; gainera, uste dut jende asko elkartzen duela. Talde ezagunen kontzertuak ikusiko nituzke gustura.



Maika Arantzabal
Langilea
Aretxabaleta

Bai, aurten bai. Ez naiz sekula egon, baina aurten halaxe egokitu zaizkigu oporrak eta herrian ibiliko gara. Umeentzat jolasak egotea gurako nuke, orain umeei begira bizi gara eta.



Pedro Zubizarreta
Langilea
Aretxabaleta

Ez naiz egon aspaldian eta aurten ere ez naiz egongo. Egitarauan, gainera, ez dute ezer aldatu azken urteotan. Baina ez Andramaixetan bakarrik, kultura arloan ez dago ezer urte guztian.



Mireia Ignacio
Ikaslea
Aretxabaleta

Bai; sarritan bezperan bakarrik egon izan naiz, baina aurten jai guztiak biziko ditut. Gauetako giroa gustatzen zait, jendea etorri izan da, eta nik ederto pasatzen dut dagoenarekin.



Gillen Aginagalde
Ikaslea
Aretxabaleta

Bai, normalean urtero egon izan naiz. Sokamuturra dut gustuko, baina Andramari bigarrenekoa kendu egin dutela entzundut. Bestela egitarauarekin gustura nago, eta giro polita egoten da.

5 galdera...

Garbiñe Elortza

Barcelo bidaiak
Bergara

1. Uztaileko oporraldian arazo handiak izan dira bidaiekin?

Arazo gehienak izan dira Iberiako grebarekin lotutakoak: atzerapenak, hegaldiak bertan behera geratzea... Gu ez gaituzte harritatu, askoz ere lehenago abisatu zutelako, eta horrek aukera eman zigun beste konpainiaren batekin erreserbak egiteko.

2. Bestela, zein izaten da arazorik arruntena? Horrelakoetan zer egin?

Overbooking-a, hegazkinetan eta hoteletan; dena den, azkenaldian asko jaitzi da. Eta gero hegaldietan atzerapenak ere izaten dira, lau-bost-sei ordukoak...

3. Hortaz, hegaldien *overbooking*-en kasuan, zer egin genezake?

Konpainia bakoitzak bere araudia du eta nahiko berezia da. Legeak ez dauka hori oso ondo finkatuta. Hasteko, konpainia guztietan erreklamazioa ipini behar izaten da, askotan erantzuten dute urtebete geroago, eta sarritan konpentsazioa ez da nahikoa izaten.

4. Eta hotelen *overbooking*-aren kasuan, zein da egoera?

Halakoetan, bidaia agentziak ahalegintzen gara arazoari irtenbideren bat ematen, baina askotan ezin izaten dugu ezer egin. Gu bitartekariak besterik ez gara, hotelen edo hegazkin konpainien kontua da *overbooking*-a. Eta hotelek egiten dutena da eman garai horretarako topatu duten irtenbiderik onena. Batzuetan ematen duten aukera da askoz ere hobea (hotel hobera bidaltzen zaituzte) eta bestetan ez (bidaltzen zaituzten hotela urrutirago dago, adibidez).

5. Bidaiatzeko komenigarria da segurua egitea? Zelakoa?

Geroago eta argiago dut segurua ia derrigorrezkoa dela. Behar duzu hegaldia bertan behera geratzen bada, osasun kontuetarako... Agentziek eskaintzen ditugu seguruak, edo partikularrak ere egin daitezke.



txaloak eta txistuak



XABI URTZELAI

Ziburuak egoera eskasean



Gorlan dauden ziburuen gaineko kexua iritsi zaigu oraingo astean. Esan digute oso egoera txarrean daudela eta, gainera, arriskutsu ere bai; izan ere, burdinazkoak dira eta herdoilduta eta apurtuta daude. Beraz, umek erabiltzeko, oso arriskutsu.

asteko datua

9.576

Debagoienean (Aramaio barne), datozen 16 urteotarako 9.576 etxebizitza eraikitzea planifikatu beharko dela proposatu du Debagoieneko Lurralde Planak. Horien artean, %26 babes ofizialekoak izatea proposatu du: 2.510.



EUSKO JAURLARITZA
GOBIERNO VASCO

KULTURA SAILA
Hizkuntza Politikarako Sailburuordetza

Eusko Jaurlaritzako Kultura Sailak diruz lagundutako aldizkaria

GELMA > INAZIO LAKUNTZA: "MERITUA NEGOZIATU DUENARENA IZANGO DA"

Alkatearekin ezin eta PSE, PP, EA eta Aldairekin egin du akordioa Gelmak

Alkateak esan du Gelma eta Udalaren arteko negoziazioa blokeatuta dagoela

Ostera, PSE-EEK, PPK, EAK eta Talde Mistoak esan dute hitzarmena lortu dutela Gelmarekin

UBANE MADERA > ARRASATE

Zinegotzien gehiengoak atzo esandakoaren arabera, euren lortutako hitzarmenak bermatu egingo dituzte bai Udalaren eskaera, baita Gelmako langileena ere. Edozelan ere, hitzarmen hori gauzatu ahal izateko, datorren osoko bilkurara eraman beharra dago eta hori egingo duten edo ez, atzoko Bozeramaileen Batzordean erabakitzeakotan ziren. Eta gure edizioa ixtean, erabakia oraindik hartu barik zegoen.

ALKATEAREN ARRAZOIAK

Bestalde, azken hitzarmen horren berri izan baino lehen, Inazio



HEDABIDEEN AURREAN Alkateak azalpenak eman ditu oraingo astean. U.M.

Lakuntza alkateak prentsaurrekoan azaldu zuen Gelmaren (Guibert) eta Udalaren (Lakuntza) orain arteko negoziazioaren blokeoaren zergatia. Jakinarazi zuen puntu bakarrean dutela desados-

tasuna: Gelmak Udalarari eman beharreko %10eko hirigintza aprobetxamenduaren puntuan, alegia: "Desadostasuna dago gure udal teknikariek egin duten balorazioan". Gaineratu zuen landu

dituzten beste bi puntuetan ados daudela. Puntu horietako batean zehaztu dituzte Gelmak egin beharko dituen konpentsazio urbanistiko berriak.

Beste puntuan, berriz, adostu dute 4,5 milioi euroko garantzia fondo bat (Udalak proposatutakoa), Gelmako 200 langileen lanpostuak ziurtatzeko. Horri esker, 2020a baino lehen Gelma Arrasatek joaten bada, fondoa izango da langileen kalte ordainetarako.

DESADOSTASUNAREN ZERGATIA

Inazio Lakuntzak aprobetxamenduarekin duten desadostasunaren zergatia azaldu zuen. Esan zuen 2004ko hitzarmenean adostutako %10eko aprobetxamendua kalkulatu zutela orduan zituzten datuen arabera, merkatuko baloreetan oinarrituta, "baina inork ezin du zehatz-mehatz esan zeintzuk diren balore horiek, beraz, estimazioen bitartez landu genituen". Halaber, alkateak jakinarazi zuen 2005era arte Udalak ez zuela bestelako dokumentaziorik eskuratu, baina 2005ean Gelma eta Obenerrekaren arteko salerosketa kontratu bat eskuratu zuela. Eta kontratu horretan, zehaztuta zegoela Gelmak Obene-

rrekari saldu zion partzelaren zoruaren balorea zela kalkulatu. Hala, datu horiei Udalak batu die gainerako partzelen datuak (beste lau, txiki) eta urbanizazio kostuak, Udaleko PERItik hartuta. Eta horretan guztian oinarrituta, Udaleko zerbitzu teknikoek egindako kalkuluaren arabera ateratzen den %10ekoa da, alkatearen ustez, Udalarari dagokiona: "Desadostasunaren kopurua kuantifikatzearen, Guibertek eskuzabal proposatu dugunaren eta guk baloratzen dugunaren aldea da 979.000 eurokoa da".

"EKONOMIKOKI ASE EZINA"

Behin hori argituta, alkateak hausnarketa moduan, esan zuen ezin duela ulertu Guibert jarra: "Batetik, udal zerbitzuek kalkulaturako kopuru baten gainean berbetan gabiltzalako. Bestetik, ezin dut ulertu gai honen gainean piztu den ika-mika eta gero, Guibertek zorrozkeriak eta ekonomikoki duen ase ezintasunak egoera hau blokeoan uztea lehen esan dudana kopuruarengatik. Guk jarraitzen dugu pentsatzen udal teknikarien balorazioa legezkoa dela eta ezin diogula uko egin".

AKORDIOA GELMAKO ETXEEN PROMOTOREAREKIN

Eraikitze baimena uztailaren 28a baino lehen nahi du Obenerrekak

Zinegotzien gehiengoak (PSE-EE, EA, PP eta Talde Mistoak) hitzarmena lortu du Obenerrekak eta Gelmarekin. Horren arabera, Obenerrekak onartu egin du Udalak aprobetxamendu moduan eskatzen duen %10eko tasa ordaintzea. PSE-EEKo bozeramaile Paco Gartzia argitu digunez "partidak berriro egokitu ditugu, eta azken emaitza izan da alkateak errebindikatzaren zuzenaren %100a lortzea". Hain justu ere, puntu hori izan da Udalaren eta Gelmaren arteko negoziazioa blokeatuta egotearen arrazoia. Akordio horrek bermatuko du, baita ere, 4,5 milioi euroko garantzia fondo bat, enpresa 2020ra arte Arrasaten gera dadin; eta beste berme bat ere badu akordioak: enpresak behar dituen baimen guztiak lortuko ditu uztailaren 28a baino lehenago. Azken horrek derrigortzen du gaia uztailaren 26ko osoko bilkuran aztertzea. Horretarako, Hirigintza batzordeak premiazko batzarra egin beharko du eta

gaia diktaminatu. Eta hori egitea eskatzeakotan ziren atzo iluntzeko Bozeramaileen Batzordean. Edozelan ere, edizioa ixtean, erabakia oraindik hartu barik zegoen. Hori bai, alkateak zera aurreratu zigun: "Ikusi beharko dugu egia den %10eko hori, baina ikusten badut hitzarmena dela gure proposamenaren arabera, aurrera egingo dugu. Eta nahiz eta izan akordioaren konstantziarik, onartu badute alkatearen proposamena meritua negoziatu duenarena izango da".

Hitzarmen hori lortzeko, Udalean Gelmako hitzarmenaren aldeko botoa eman zuten alderdi guztiak deitu zituzten atzo goizean batzar batera. Beraz, EB ez dute deitu. EAJ ez ezik, gainerako guztiak batzartu dira Gelmako eta Obenerrekako ordezkariak. Aralarrek, berriz, utzi egin du batzarra, inplikazio pertsonalak tarteko, gai horretan bere burua intsumiso jarria duelako, Joxe Etxebarria zinegotziak.



Etxeberriarteun (EA), Gartzia (PSE), Aldai (Taldea Misto) eta Lamarain (PP). DEIANE ARRIETA

BITTORI

ERRETEGIA

Eguneko menua - Kartako menua
Especialitateak:
legatz kokotxak eta txuletak

Araba Etorbidea 3 ARRASATE Tel.: 943 79 55 82

Monte taberna

Maalako errabala 2
Tel.: 943 79 20 56

MADINA ZURAK

Aroztegia

- Olak
- Aglomeratuak
- Kontraxapatuak
- Tablexa
- Ateak
- Egurrezko leihoak
- Oin-inguruak
- Zangoak
- Aroztegiako osagarriak

Uribarri auzoa B-2 B S3 sektorea • Tel.:
943 79 13 78 ARRASATE
e-posta: mz@madinazurak.com

arbolapeta



PRESOAK

Presoen "egoera kezkarria" salatu dute

Arrasateko Etxerategiaren egin du udako mobilizazioetarako

U.M. > ARRASATE

Bost presoren egoera dela eta kezka azaldu du Arrasateko Etxerategiaren elkartek.

Batetik, zera salatu dute: "Arrasateetik 1.000 km ingurura dagoen Fleury Merogis kartzelan duten Igor Letona mitard-ean da, hau da, isolamendu osoko zigor ziega batean". Zera ere gaineratu dute: "Letonaren egoera prebentiboa izanik, preso politiko arrasatearrak ez du telefonoz inori deitzeko baimenik".

Bestetik, Navalcarneron, Unai Paroten bizi baldintzak gogortu egin direla ere salatu dute: "Patiora bakarrik ateratzen dute, kartzela berean dituzten beste euskal preso politikoak ikusteko edo beraiekin hitz egiteko aukerarik gabe".

Eta Zabarte *Garratz*-en bizi baldintzak ere okertu egin direla jakinarazi du presoen aldeko elkartek: "Ekainaren 17an, esaterako, Huelvan dituzten hainbat euskal preso politikori abokatuekin zuten hitzordua egitea ez zieten utzi".

Bukatzeke, Jose Inazio Gaztañaga *Gaztak* eta Jon Agirre aramaioarrak, legearen arabera, aske egon behar luketela gogorarazi du.

MOBILIZATZEKO DEIA

Presoen gainera, iheslarien egoera ere salatu gura izan du Etxerategiaren.

Hain zuzen ere, guztien eskubideen alde, datozen egunotan izango diren mobilizazioetan parte hartzeko deitu du: uztailaren 28an, Herriko Plazan; 29an, Beasaingo Hotel Castilloren aurrean eta abuztuaren 6an, Mutrikuako Saturraran hondartzan.



ORDU PUNTAK 10:30etik 12:00ak arte ibiltzen da jende gehien BAZen; banketxeetako-eta txanda sistema ezarri dute. U.M.

ZERBITZUAK > BIZTANLEEN ARRETA ZERBITZUA

Espero baino jende gehiagok erabili du arreta zerbitzua

Oso balorazio positiboa egin dute: "Egunean 75 bat lagun espero genituen eta ia bikoitza etorri da"

UBANE MADERA > ARRASATE

Biztanleen Arreta Zerbitzuak hiru aste daramatza lanean, hamar lanegun, baina badirudi herritarrek ondo asko ikasi dutela harako bidea. Edurne Muxika BAZeko arduradunak, dena den, datu bitxi bat ere eman digu: "Jende asko etortzen da oraindik Kutxa delakoan. Bost pertsonatik gora dirua eskatzera edo dirua sartzerara etorri dira. Baina orokorrean ondo doa".

Zerbitzu berria erabiltzen ikasteko ere, herritarrek ez dutela arazo larregi izan esan digu. "Txanda sistemarekin jendea ohituta dago banketxeetan-eta ikusten, beraz, ondo moldatu dira".

ERRAZAGO ETA ARINAGO

Edurne Muxikak gogorarazi digu 200 tramite egin daitezkeela BAZen, "baina batez ere errolda kontua da gehien eskatzen dena".

Bestalde, herritarrei erraztasun eta arintasun handiagoa emateko BAZen helburua bete

egin dela uste du Edurne Muxikak: "Nik uste dut igarri dela. Lanean daramatzagun 10 egunetan (uztailaren 5etik uztailaren 18ra arteko datuak eman dizkigu) 1.172 bezero izan ditugu; batez beste, 120 lagun eguneko edo 24 lagun orduko."

Horrez gainera, Muxikak jakinarazi digu herritarrek hasi direla zenbait gestio etxetik egiten: "Telefonoz, errolda ziurtagiriak-eta eskatu dizkigute;

informazio asko ere bai. Interneti dagokionez, web orria egokitzen gabilta".

ABUZTUAN GOIZEZ JARDUNGO DUTE

Bestalde, BAZen zentralizatu duten beste zerbitzu bat da kexuak ere han jasotzea, eta horrek ere ondo funtzionatu duela esan digute: "Dugu kexu mordoa eta orain batu behar gara kexuei zein tratamendu eman-eta lantzeko. Baina bai, jendea etortzen da. Gainera lekua da horren erraza etortzeko... Esaterako, herritar asko etortzen dira zera esanez: "Hemendik nenbilen eta bide batez, sartu egin naiz". Kexuei dagokionez, batez ere zerbitzuekin lotutakoak direla esan digu."

Horrez gainera, galdutako objektuak ere BAZen batzen hasi dira eta asko batu arren, Muxikak esan digu badituztela gauza batzuk inor ez dituela eskatu. Horregatik aztertzen dabilzala zerbitzu hori kartel batekin-edo iragartzea.

Abuztura begira, berriz, oraingo ordutegia izango dute: 09:00etatik 14:00ak arte. Irailean hasiko dira goizez eta arratsalde lanean; zapatuetan, goizez.

DATUA

1.172

HERRITAR IBILI DIRA BAZ-EN

Uztailaren 5ean zabaldu zuten BAZ, eta ordutik hona 1.172 lagunek erabili dute zerbitzua; batez beste 120 lagun pasa dira egunean. Eta batez ere erroldarekin lotutako tramiteak egin dituzte.

> EUSKARA

Fagorreko eta Edesako Euskara Batzordeek I. Topaketa egin dute

Ezustekorik ezean, atzo, egue-na, elkartu ziren Fagorreko 90 langiletik gora San Andresko lantegian, euskara topaketak egiteko. Lehen aldia da batzorde guztiak batu direla: 13. Ekitaldian, besteak beste, Kike Amonarrizek "Euskara Planak lan munduaren planetan" hitzaldia egin zuen. Ostean, Euskara Planen egoeraren azterketa planteatu zuten eta etorkizuneko zenbait ekintzen abiapuntua markatzen laguntzeko hausnarketa egin zuten. Helburua izan zen "batzordekideak motibatu, haiekiko errekonozimendua azaldu eta elkar hobeto ezagutzea".

> ABESBATZA

Giokela festa izango da, Goikobaluri laguntzeko

Argentinara joan ahal izateko dirua batzen jarraituko du Goikobaluri abesbatzak oraingo asteburuan. Horretarako, Giokela festa antolatuko du. Bihar izango da, zapatua. Bi euroren truke Giokelako harakinen saiheskia parrillan erretakoa jan eta Kajoi tabernak emandako Errioxako ardo gozoa edan ahal izango du festara doanak. Hitzordua da Herriko Plazan, 19:00etatik 21:00etara.

Festa giroa indartzeko, Arrasateko dantzari batzuek tangoa dantzatuko dute eta trikitilariak eta txalapartariak ere jardungo dute.

S. CARRASCAL S.L.

Guk egindakoak:

- Sukalde altzariak
- Horma-armairuak
- Trastelekurako armairuak

Erakusketa berria

Ekutio kalea pab. 14-15
Uribarri auzoa 4
Tel. faxa: 943 79 01 82

KONTRATAK IRYROK S.L. ERAIKUNTZAK

Meatzerreka 5 bis - 246 posta-kutxa
Tel.: 943 77 09 92 Faxa: 943 79 78 14
ARRASATE

Lore

- Lurrindegia
- Kabina
- Fotodepilazioa

Olarte kalea 10
Tel.: 943 79 52 50

ERRASTI KRISTALDEGIA

Plastiko eta burdinazko hodiak beirina eta kristalak osagaiak

San Andres Auzoa 10. pabilioia
Tel.: 943 79 22 55 / 943 79 14 25



ETZANDA Campbell Brothers-ek erabiltzen dituen Steel gitarrak etzanda jo behar dira, argazkian ikusten den moduan. GOIENKARIA

MUSIKA > UZTAILEKO KULTURA EKITALDIAK

Gospel doinuak The Campbell Brothers taldearen eskutik

Monterron parkean egingo dute kontzertua, oraingo domekan, 22:30ean

UBANE MADERA > ARRASATE

Gospel elektriko eta indartsua, country, blues eta jazzaren eraginarekin. Horixe helaraziko diete The Campbell Brothers taldeko musikariek Monterronen batzen diren ikus-entzuleei. Ameriketako Estatu Batuetatik dator talde hori bere erritmo geldiezinarekin. Chuck (pedal steel gitarra), Philip (gitarra), Darick (lap steel gitarra) eta Carlton (bateria) dira Campbell anaiak. Haiekin batera Malcolm Kirby (baxua) eta Tiffany Godette (ahotsa) dabilta *Sacred steel* aurkezten: pedalezko gitarrek eta ahotsak lagunduta egindako gospel musika berezia.

STEEL GUITAR

Eta berezia da, hain justu ere, steel guitar izeneko instrumentua erabiltzen dutelako. Instrumentu hori, batez ere, country eta bluegrass estiloetan erabiltzen da, baina ez da batere ohikoa gospel musika interpretatzeko erabiltzea. Gospeleko talde gutxik erabiltzen dute, eta horien artean ezagunena da Campbelldarren taldea. Hain zuzen ere, Chuk eta Darick anaiak dira arlo horretan gehien nabarmentzen diren musikariak. Aipagarria da, baita ere, esperimentzia luzea dutela, bi hamar-kada daramatzate-eta Ameriketako banda horren gidaritzan.

Steel gitarrekin interpretatzen den gospela eliza afroamerikar gutxitan praktikatzen da.

Campbell Brothers taldearen gaineko beste ezaugarri bat aipatzearren, esan *The Sopranos* izenburuko telesailaren soinu-bandan parte hartu zutela.

'AUPA ETXEBESTE!', 18AN

Kontzertu hori Udalaren uztaileko kultura egitarauan dago. Hala, irailera arte antolatutako ekitaldien artean, besteak beste, sei film-saio izango dira, guztiak 22:30ean: gaur, egubakoitza, *X-Men: La Decisión final*; uztailaren 28an, *Scary Movie 4*; abuztuaren 4an, *El juego de los idiotas*; abuztuaren 11n, *Novia por contrato*; 18an, *Aupa Etxebeste!* (euskaraz) eta 25ean, *Fearless: Sin miedo*.

JAIK > UZTAIL AMAIERAKO ETA ABUZTUKO JAIK

Hemendik irailera bitartean bost auzotako jaiak dira

Uztailaren amaieran Maala, Ferrerías eta Kanpanzarko jaiak ospatuko dituzte

Abuztuaren hasieran, berriz, Udala auzoaren txanda da eta 24an, Uribarrirera

U.M. > ARRASATE

Maalako jaiak dira uztailaren 22an eta 23an. Antolatutako artean, nabarmentzekoak dira 16:00etan ume jolasak eta txokolate-jana; 19:00etan txikiteoa eta 22:30ean musika. Domekan, berriz, 12:30ean meza esango dute San Frantziskon, auzokoen alde, eta erretiratuendako luntxa emango dute, Plus-Ultran.

meria izango dira; eta 3an, meza 11:00etan eta luntxa eta ume jolasak goizean eta arratsaldean.

Hil amaieran, berriz, Uribarriko txanda da. 24an, 11:00etan meza esango dute, Goikobaluko emakumeek abestuta; gero luntxa izango da eta ume jolasak. 26an, erretiratuerei omenaldia eta auzo bazkaria izango dira. Eta 27an, meza; han, egitaraua filmina moduan emango dute.

FERRERIAS ETA KANPANZAR

Ferreríasko jaietan, uztailaren 26an, berriz, honakoa antolatu dute: 17:00etan umeendako jolasak, zaku lasterketa eta beste. 19:00etan, 7 eta 14 urte artekoendako lasterketa eta jokoak; eta 19:00etan, baita ere, hildakoen aldeko meza. 21:00etan, berriz, afaria egingo dute (txartelak, Tamayon), eta 23:00etan, erromeria. Jaiak bukatuko dira 00:00etan, zaku lasterketarekin.

Kanpanzarko jaiak dagokienez, San Inazio eguna ospatzen dute han. Arrasateko eta Elorrioko alkateek antolatu ohi dute jai hori, baina albiste hau idaztean oraindik zehaztu barik zuten egitaraua. Edozelan ere, uztailaren 31n goizetik gauera arteko jaiak egingo dute.

UDALA ETA URIBARRI AUZOAK

Eta Udalan ere 31n hasiko dira jaiak, umeendako pilota partiduekin. Gero, abuztuaren 2an erretiratuendako afaria eta erro-

URIBARRI

Egitarau berezia, liburuxka moduan

Obren eraginez lanak ospatzeko leku egokirik ez dutela ikusita, jaiak baino uribarriarrek garrantzi handiagoa eman diote jaien aitzakiarekin landu duten egitarauari. Egitarau horretan batu gura izan dute Uribarrin izan diren baserri eta familia ahalik eta gehien, bi belaunaldi atzera eginda. Auzoko alkate Jone Bergaretxek kontaktu digun moduan, bi hilabete eman dituzte dokumentazioa batzen: "Etxez etxe ibili gara, artxibo mordoa erabili ditugu eta hemendik kanpora bizitzera joandakoekin harremanetan izan gara. Batu ditugu argazki batzuk dituztela ehun urte edo gehiago. 40 bat orriko egitaraua argitaratuko dugu".



URONDO

Elektrizitatea

- * Elektragaiak
- * Instalazioak
- * Automatismoak
- * Proiektuak
- * Argiztapena
- * Bobinaketak

Musakola auzoa 26. Kataide Industrialdea 5. pabilioia. 214 posta-kutxa • ARRASATE

Tel.: 943 79 78 15 / 943 77 10 42 Faxe: 943 77 14 76



Maialako Jaiak 06

Uztailearen 22a, zapatua

- Goizeko 8etan etxaflero jaurtiketa.
- 16:00etan ume jolasak eta txokolatada.
- 19:00etatik aurrera txikiteoa.
- 21:00etan afaria.
- 22.30etatik aurrera musika.
- 23:00etan suzko erroberak.

Uztailearen 23a, domeka

- 12.30etan San Frantziskon meza, Arrabalean hil direnen omenez.
- Arrabalako jubilatuentzat luntxa Plus-Ultra tabernan.

Dietetika eta Elikadura
Tel.: 943 79 04 34



Tel.: 943 77 18 47

Tel.: 943 79 70 11

Tel.: 943 79 59 99
Orain Maala 11n

Tel.: 943 79 20 56

Maialako Errebala, 8
Tel.: 943 79 56 44
arregi.arte@gmail.com
markoak margolanak
ispiluak obra grafikoa
erakusketak

Tel.: 943 79 45 99
943 79 18 86

Casa Ceciaga

Arrasaten 1906. urteik

Tel.:
943 79 60 14

Tel.: 943 79 20 57

Asier Etxagibel > Xake jokalaria

"Egin dudana lana hobetzeko modukoa da, baina gustura nago, asko ikasi dut-eta"

XABIER URTZELAI > ARRASATE

Eguaztenean, Cacerestik bueltan zetorrela izan ginen Arrasate San Andres Xake Taldeko Asier Etxagibeekin. Ordu gutxi lehenago Espainiako Txapelketako azken partida jokatu zuen, baina ez zuen txapelketa gura moduan amaitu, irabaziz. Hala ere, Caceresen egin duen astean asko ikasi duela esan digu.

Zelan joan da gaur (eguztana) jokatu duzun azken partida?

Ba, oso ondo ez, galdu egin dudalako. Baina, xakean ondo egiten zuen jokalaria baten kontra galdu dut, eta alde horretatik, lasai nago.

Zenbat partida izan dira guztira?

Guztira sei egun egin ditugu Caceresen, eta tarte horretan bederatzi partida jokatu ditut. Orain atsedean hartzea gura dut, baina berehala hasiko naiz xakean berriro ere.

Eta, zelan joan da txapelketa?

Oso txarto hasi nintzen, lehenengo bi partidak galduaz. Okerrena zen urduri nengoelako galtzen nuela, ez kontrarioak hobek zirelako. Gero, konfiantza hartzen hasi eta lehenengo partidak irabazi nituen. Guztira 4 puntu eskuratu ditut.

Ze balorazio egiten duzu?

Egin dudana lana hobetzeko modukoa dela, baina nahiko pozik geratu naiz. Azkenurreko partidaren geratu nintzen gusturen. Aurrez prestatu nuen norgehiagoka, eta dena nik uste moduan joan zen.

Zelan ikusi dituzu txapelketako kontrarioak?

Uste dut 150 xakelari izan gabela txapelketan, eta Euskadikoan baino maila hobea zela konturatu naiz. Gainera, lehenengo tauletako xakelariak benetako maila zuten.

Txapelketa amaituta, oporrak hartzeko gogoz egongo zara.



Euskal Herriko hiru xakelari izan dira Caceresen, tartean, Asier. IKER BARANDIARAN

"Okerrena da urduri nengoelako galtzen nuela, ez kontrarioak hobek zirelako"

"Konfiantza hartu nuenean hasi nintzen irabazten; azkenurreko partida izan zen onena"

Bai, egun batzuetan atsedean hartuko dut. Datorren astean, baina, Lizarrara noa lagun batzuekin, xakean hobetzeko udaleku moduko batzuetara. Gustura joango naiz.

Eta, datorren denboraldira begira, ze asmo?

Aurten egin dudana errepikatzea ondo legoke, hau da, Espainiako Txapelketara sailkatzea. Horretarako, baina, lehenengo Euskadiko Txapelketara sailkatu beharko naiz.

Dagoeneko lau urte daramatzazu lehian, baina, zelan hasi zinen xakean jokatzeko?

Egia esan, ez naiz gogoratzen noiz hasi nintzen piezak mugitzen. Lagunekin hasi nintzen jokatzeko, eta gustuko nuen, jarraitu egin nuen.

Eta, badago kirol horretatik bizitzeko aukerarik?

Oso zaila da hori, baina ondo egongo litzateke. Hasteko, Espainiako Txapelketara sailkatu naiz, eta Ligan bigarren mailara igo. Pozik nago horrekin.

SQUASH-A > DEBAGOIENKO FINALAK ARRASATEN

Alberto Ferreirok ez zuen finalean kontrariorik izan

Sergio Galdeanori 3-0 irabazi zion finalean; Gari Ibarzabal izan da hirugarrena

hirugarren eta laugarren postuagatik lehiatu ziren Garikoitz Ibarzabal eta Luis Mari Gordo. Eta, bigarren partidu horretan Garikoitz gailendu zen (3-1).

MAILA PAREKATUA

Txapelketa amaituta, antolatuak oso balorazio positiboa egin dute, jokalariek maila handiko norgehiagokak jokatu dituztelako. Hori bai, datorren urtean txapelketako parte-hartzea handitzeko lana egin gura dute. Aurten 12 lagun izan dira, eta zenbateko hori handitzea dute helburu.

X.U. > ARRASATE

Maiatzean hasi zuten squash txapelketak dagoeneko badu irabazlea: Alberto Ferreiro. Sergio Galdeanoren kontra neurtu zituen indarrak finalean, eta Sergiok txapelketa biribila egin badu ere, finalean ez zen set bakarra egiteko gauza izan. Finalerdietan kanporatuta,

FUTBOLA > MONDRAK HASI DU AURRE-DENBORALDIA

Astlehenean hasi ziren entrenatzen, 22 jokalarirekin

Bi astez entrenatuko dira, eta abuztuaren 16an itzuliko dira lanera

ez dira-eta Atxabalpen izango. Azkeneko partiduetarako etorri zen Jon Muruamendiarazek, berriz, Durangon jokatu du.

Taldeko presidentek uste du, baina, aurrealdean jokatzeko badaudela jokalariek: "Esperantza handia dugu Julen Herizengan. Aurtengoa bere urtea izan behar da. Horrekin batera, baina, Ekain, Lopez, Zubikarai... gola egin dezaketen jokalariek dira. Eta, gazte mailatik ere badatoz aurrelariak". Irailaren 1ean jokatu du Mondrak Bergara Hirian.

X.U. > ARRASATE

Igor Gordobilek 20-22 jokalaria inguru izango ditu 2006-07 denboraldiari aurre egiteko. Mondran urte mordoan egin dituen Kepa Barbariasek taldea utziko du. Ez da bakarria izango, Astola, Eneko eta Antiguotik etorri zen Haritz aurrelaria ere



ARRASATE HIRIA Irailaren 3an jokatu dute txapelketa hori.

GOIENKARIA



**Berezitasunak
Kazuelatxoak
Ogitarteko
hotz eta beroak**

Arrasate pasealekua 33
ARRASATE Tel.: 943 79 67 76

**UGARAN
jatetxea**

Garagartza auzoa
Tel.: 943 79 76 58
ARRASATE

UGARTE

**Industria
hornidurak**

San Andres auzoa 2. 5-6
Pab.
Tel.: 943 -71 21 41
Faxa: 943 - 71 21 40

Sili Sili

Martxa eta estilo handiko arropa

Iturriotz, 9 • ARRASATE • Tel.: 943 79 81 82

nire bidaia hura

Mikel Zubillaga
Venezuelara > 2002ko udan

"Hegazkineko pilotuak bolantea askatu zuen ogitartekoa hartzeko, eta lasai egoteko esan"

XABIER URTZELAI > ARRASATE

Hegaldi merkeena bilatzeko asmoz joan ziren Mikel, Moreno, Txorieta Fernan bidaia agentziara, eta bi proposamen jaso zituzten: Brasil edo Venezuela. Brasilerara joatea tentagarria bazen ere, Venezuela aukeratu zuten, eta ez ziren damutu.

"Hilabete egin genuen Venezuelan, eta motz egin zitzaigun, egun batzuk gehiago izan bagenitu...". Caracas hiriburura iritsi eta Venezuelari erlojuaren orratzen noranzkoan eman zioten itzulua: "Margarita uhartera joan ginen lehenengo. Han lasai ibili ginen, lasaiegi. Pare bat egun egin genituen Margarita uhartean, eta egun horien beharra izan genuen gero, Meridako inguruak hobeto ezagutzeko. Margaritatik Bolibar Hirira, Canaima oihanera... Gauza kurio-soa gertatu zitzaigun bertan; Arrasatekoak ginela esan eta bertako gidariak oraindik Maider Eguesekin gogoratzen ziren. ETBrekin bidaiaren saioaren bat grabatu zuen han, eta itxuraz, maiteminduta utzi zituen denak".

HEGAZKINEAN, LARRI

Batetik bestera joateko turismo-hegazkin txikiak erabiltzen zituzten: "Behin, sei lagunendako hegazkinean gindoazela, pilotuak ogitartekoa hartzeko bolantea askatu zuen. Hegazkinak bat-batean egin zuen behera, eta noski, atzean gindoazena larritu egin ginen. Pilotuak ogitartekoa eskuan zuela berriro heldu zion bolanteari, eta lasai egoteko esan zigun, lurrera erortzeko oraindik metro asko gertzen zirela".

Canaimako oihanetik Kolonbiaren mugan dagoen herritxo batera joan ziren, Puerto Ayacucho: "Bertara joaten dira oihanetako indigenak, batez ere alkohola edan eta emakumeekin egotera. Bertan ginela, hango tribu batekin Tepui batera igo ginen gauaz, tontorrik ez duen mendi



Mikel Zubillaga.

"Denetik du Venezuelak: karibear kostaldea, Andeetako mendiak, oihan ederrak..."

"Momentuan arrantzatutako arraina zatitu, limoi zuku bota eta bertan jan genuen"

horietako batera. Ematen zuen mendia erditik moztu zutela, eta tontorra kendu; ikusgarria zen". Gainera, Puerto Ayacucho izan zuten zer ospatu: "Orduan jaio zen neure iloba Beñat. E-postaz bidali zizkidaten erretratuak; parranda ederra egin genuen ilobaren izenean".

Eta Puerto Ayacucho inguruetatik Los Llanosera, zer-eta anakondak ehizatzen: "Ehiztari modukoekin joan ginen gu, baina ez pentsa ehiztari lanetan ibili ginenik. Makilak hartu eta atzetik jarraitzen genien, sei metroko anakondak zelan harrapatzen zituzten ikusten; hori bai, gu erretratuak ateratzeko gerturatu ginen, eta anakonda eskutian hartu. Bueno, Txori-k hori ere ez zuen egin, badaezpada edo...". Anakondekin konforme ez, eta kaimanak ere ehizatu zituzten, "horiek txikiagoak", esan digu Mikelek. Merida aldera egin zuten gero: "Meridan ere parran-

daren bat edo beste egin genuen. Gure asmoa Andeetara joatea zen, mendian apur bat ibiltzera. Baina azkeneko egunak kostaldean gura genituen egin, lasai, eta Meridan ez genuen gura beste denbora egin. Orduan damutu ginen Margarita uhartean egindako egonaldiaz...".

Eta, Chichirivichen egin zituzten azkeneko egunak, deskantsua hartzen: "Han jan genuen lehenengo aldiz arrain gordina. Ontzi txiki bat alokatu eta uharre batetik bestera ibili ginen. Lo ere ontzian egiten genuen, eta ontziko jabeak beti izaten zuen kanabera gertu. Hala, bidaiaren zehar arrain bat arrantzatu eta jan egin gura ote genuen galdetu zigun. Guk baietz esan genion, baina gertatu egingo zuela uste genuen. Momentuan hartutako arraina zatikatu, limoi zuku apur bat bota, eta barrura. Eta ona zegoen, gainera".



Mikel Zubillagak eta gainontzeko lagunek Margarita uhartean egin zituzten lehenengo egunak.

bere ustez



Nerea Makazaga

Euli baten hegaldian galdu barik

Gaueko ordu txikiotan minutuek ihes egiten didate eta denborak artikuluan zehar jolastan duen eulia dela dirudi, karaktereetan aurrera eta atzera, badirudi zomorrotxi hori akabatu nahian bezala ni ere jostaketan galtzen naizela ezer akabatu ezinik.

Sarri egiten dit ihes denborak, eta agian denbora horrek badu ONCE-ko iragarkian azaltzen den iratxoaren edo iratxoaren antziz, denbora eutsi eta norbere menpe izateak baduelako

"Aurtengoan, berriz ere, hustuko da herria eta bertako euliek emigratu egin beharko dute"

loteriaren saria lortzearen adina balio.

Stress-a zainetan darabagu azken une hauetan ere, eta bada momentua lasaitasuna geure egin eta arnasaketa berri bati ekiteko.

Azken egunetako termometroek markatu duten zenbakie so eginez (eta noski, baita egutegikoei ere), badirudi, oraingo honetan ere, udan bete bete sartu gara; eta orain bai, iritsi zaio gehiengo bati denbora libreaz gozatzeko garaia. Aurtengoan, berriz ere, hustuko da herria eta bertako euliek emigratu egin beharko dute denbora aprobetxatzen ari ez den inor beraien jolasaldirako gertu aurkitzeko. Euliren baten hegaldian galdu barik, hegaldirik luzeena, zeuona.

LEIHOAK, ATEAK, ZORUAK, ARMAIRUAK

AGR
García Ripa

ZAHARBERRITZEAK

PVC, ALUMINIOA, EGURRA

Erakusketa eta biltegia:
Kale txiki 3 behe (Musakola)
Tel. eta faxa: 943 77 11 20

Metal aroztegia eta PVC
Leihoak eta itxierak

Egur aroztegia
Leihoak
Ateak
Armairu enpotratuak
Armairu-fronteak
Mota guztietako zoruak
Lixatua eta bernizatua

Osagarriak
Neurrira egindako alfonbrak
Gortinak, mahaiak eta aulkiak

ZUBIZARRETA LANTEGIAK

Gipuzkoa etorbidea 22
ARRASATE
Tel.: 943 79 15 65

Aitor Belardenda

Dietetika eta elikadura

- Produkto dietetikoak
- Sendabelarrak
- Kirol dietetika
- Elikadura naturala
- Kosmetika naturala
- Dieta pertsonalizatuak

Olarte 7 • ARRASATE • Tel.: 943 79 90 43

TRANBIA > 2007AN HASI NAHI DITUZTE LANAK

Uda ostean ekarriko dituzte tranbiaren proiektuak

Ikusgai egongo dira Jaurlaritzarena eta Udalak egindako proposamenak jasotzen dituen

Kiroldegian geltokia jartzea eta Gabiria guneko aldetak dira Udalaren proposamen batzuk

OIHANA ELORTZA > BERGARA

Udalak oraindik ez du Jaurlaritzaren erantzun ofizialik jaso berak aurkeztutako proposamenaren gainean. Uda ostean, proiektu biak jarriko dituzte ikusgai, Jaurlaritzak hasieran aurkeztu zuena eta Udalak egindakoa. "Eta bi horiekin batera, Udalak egindako proposamenak Jaurlaritzako proiektuan nola jasotzen diren erakusten duten planoak ere egon litezke", aurreratu du Julian Ferrar-ek, tranbiaren azpiegituraz arduratuko den Euskal Trenbide Sarea enpresako zuzendariak. "Erakusketa jartzen dutenean, bi hilabeteko epea zabalduko dute alegazioak aurkezteko eta alegazio horiek aztertu dituzte behin betiko proiektua onartu baino lehenago", dio.

GABIRIAKO GUNEA

Udalak aldaketa bat baino gehiago proposatu dizkio Jaurlaritzak egindako proiektuari. "Aldaketa nagusia Gabiria eta Algodonera inguruko zatian egin genuen. Errepidea ez da gero hortik joango, eskumatara egingo da errepide berria eta egungo zubia ere beste bat izango da, zubiaren gainean dagoen Iberdrolaren zentrala San Joxepe auzora eramango dugu-eta", azaldu du Victoriano Gallastegi alkateak.

Zentralarekin batera Gabiria etxea ere bota egingo dute eta bi tunel artifizial egingo dituzte orain zubia dagoen inguruan. Tunel baten azpitik ibilgailuendako errepidea pasako da eta errepide hori mendiari zati bat kenduta egingo dute, Bergaratik

Arrasaterako norabidean esku-mara gelditzen den mendiari zati bat kenduta.

Tranbia eta oinezkoendako eta bizikletendako bidea erreka eta errepide artetik joango da, bigarren tunelaren azpitik. Gai-

DATUA

5

GELTOKI HASIERA BATEN

Jaurlaritzako hasierako proiektuak bost geltoki jasotzen ditu Bergaran. Udalak, Labegaraitan ere geltoki bat jartzea eskatu du, herriko kiroldegia eta industria gunea lotzeko.

nera, Ozaetatik Algodonera alde-dera doan kale bat ere egingo dute gunehorretan. Datorren urtean egiten hasiko diren Miguel Altuna Institutu berrira joateko, berriz, Mayc enpresaren ondoko biribilguneko geltokiraino joan beharko da tranbian eta oinez joateko, Algodonera egingo dituzten etxe berrietatik gora igo eta bi tunel ginetik, Artabilatik. Hori guztiari Sestra enpresarekin egindako txosten teknikoak jasotzen du eta Diputazioaren oniritzia du.

IBILBIDE LUZEAGOA IZANGO DU

Jaurlaritzaren proiektuak jasotzen du tranbia kanposantu pare-raino helduko dela. Udalak, aldiz, industria-guneraino heltzea proposatu du. Gainera, Ibargarai

kaletik pasa beharrenean, norabide bat Zurraderotik pasatzea proposatu du Udalak eta Matxiategi kalean izkinatik joan beharrenean, erditik joatea ere aztertu du, auto gidariak espaloien alde horretan dauden komertzioetara ezingo direlako joan bestela.

2007AN HASI LANAK

2002ko urte hasieran eman ziren Jaurlaritzak eskualdeko udalei Debagoiena lotuko duen tranbiaren lehen zirriborroa. Hiru urte geroago, 2005eko urtarrilean jarri zuten jendaurrean Bergaratik Aretxabaleta bitarteko trazatuaren proiektua. Udalek aurkeztutako alegazioak aztertu eta erabakitakoan hasiko dituzte lanak. Nuria Lopez de Gereñu sailburuak 2007an hasi nahi ditu.



ALDAKETA Algodonera eta Gabiria gunea asko aldatuko da tranbiarekin eta etxe berriekin.

O.E.

BERGARA

Margoak



Kalitatea eta zerbitzua.

Amillaga 1, 1 pabilioia, goiko solairua. 162 posta kutxa, 20570 BERGARA
Tel.: 943 76 97 31 Faxa: 943 76 97 32. bergara.margoak@terra.es



Telleria 2, BERGARA
Tel.: 943 76 19 04
Faxe: 943 76 43 03
Sakelakoa: 656 78 64 84

Jose M. Martin

pinturak - paper pintatuak
sintasola - moketak - gotelea
pintura industrialia

Errekalde auzoa 5, 1.a
ANTZUOLA
Tel.: 943 76 62 02 /
666 517 295

GOIERRI

AUTO GIDARIEN ESKOLA



Edozein eratako gidabaimenak atera ditzakezu

Fraiskozuri plaza 5 Tel.: 943 76 41 50 BERGARA

GURIA

Taberna

Bidekurutzeta 5
BERGARA
943 76 20 34

ETXE BERRIA

ERLOJUTEGIA-BITXITEGIA

Bidekurutzeta 16 BERGARA
Tel.: 943 76 23 94 / 943 76 12 65

Susana Iza > Biltokiko ugazaba

"Bergarako dendek ez dute beste inongoen inbidiarik, produktu onak ditugu herrian"

OIHANA ELORTZA > BERGARA

80 urte bete ditu Susana Iza uztailaren 3an. Azken hilabetetan atsedena hartu du etxean, baina dendara bueltatuko da laster, "bezeroekin eta jendearekin egotea eta hitz egitea izugarri gustatzen zait eta".

Dendan egin duzu bizimodua?

16 urte nituenean hil zitzaigun aita eta Zerrajerako bulegoetan sartu ninduten lanean. Amak denda txiki bat zabaldu zuen Zubiaurren, Galarzanekoan etxean, eta hari laguntzera joaten nintzen lantegitik ateratzen nintzenean. Denetarik zuen denda hark, bai jatekoak baita botoiak ere.

Noiz eta non zabaldu zenuen lehen denda?

22 urterekin ezkondu nintzen eta Zerrajerako lana utzi nuen. Hirugarren semearen zain nengoela zabaldu genuen gizonak eta biok lehen denda Zubiaurren, Txarrantxa jatetxea dagoen tokian; 1955a zen. Etxetresnak saltzen genituen, nobedadea ziren orduan. Eraikuntzarako materiala ere bagenuen saltzeko.

Ze etxetresna zenituzten?

Ulgorreko sortzaileekin harreman handia genuen. Gasteizen zuten haiek denda orduan eta handik ekartzen genituen plantzak, irratiak eta antzerakoak. Majestic lapikoak merkaturatu zituzten eta guk bagenituen dendan, baita aspiragailuak ere.

Kaleko jendea ere hasi zen joaten zuen dendara horrela?

Asko. Gainera, ordaintzeko erraztasunak ematen genituen eta etxetara ere joaten ginen etxetresnek nola funtzionatzen zuten erakusteko azalpenak ematera. Gasa etorri zenean, gogoan dut udaletzeko arkupeetan gal-



Zornotzan jaioa da Susana eta bost urterekin etorri zen Bergarara.

O.E.

"Beharrari begira zabaldu ditugu dendak; gaur egun ez dakit zer behar dagoen"

"Herriko dendak gune handietakoak baino hobeak dira, eta askotan, merkeagoak"

dera mordo bat jarri genituela, iturria zabaldu eta ur beroa nola etortzen zen jendeak ikusteko. Guipuzcoano banketxea dagoen tokian, berriz, sukaldeak jarri genituen haragia erretzen.

Butanoa ere banatu duzue.

Gizona oso azkarra zen eta hark ikusi zuen butanoa bazetorrela. Madrilgo teknikari bat etorri zen Barrenkaleko dendara

eta hark eman zigun baimena: Eskoriatzan, Aramaion, Oñatin, Legazpin, Arrasaten, Aretxabaletan, Zumarragan eta Bergaran banatu dugu urteetan.

Bitartean, San Antonion zabaldu genuen sukaldeen denda, orain Kutxa dagoen tokian. Handik San Pedrora joan ginen eta gero pentsatu genuen altzari denda zabaltzea plazan.

Begi ona izan duzu beti negozioetarako?

Beharrak zeintzuk diren ikusi eta horiek asetzeko dendak zabaldu ditugu.

Ze harreman duzue herriko dendariok?

Oso ona. Bedelkar sortu genuen denok biltzeko eta indartzeko eta harreman ona dugu. Gainera, oso denda onak egon dira eta daude Bergaran, ez dute kanpoko beste inoren inbidiarik. Adibidez, gozotegiak, bitxitegiak, tela, arropa eta zapata dendak, burdin dendak eta etxetresna denda onak daude. Eta guztiek konfiantza eta jenero ona eskaintzen dute.

Zergatik joaten da jendea merkatal gune handietara?

Eguna pasatzera joaten dira eta bitartean erosketak egiten dituzte. Baina herriko dendak gune handietakoak baino hobeak dira, eta askotan, merkeagoak.

Hil honen bukaeran itxiko duzue etxetresna denda.

Eraikin osoa bota behar dute etxebizitza berriak egiteko. Ez dakit berriro zabalduko dugun.

Nolako denda zabalduko zenuke gaur?

Ez dakit ze behar dagoen orain eta ez nuke jakingo. Gauzak azkar zahartzen dira orain.

> AUDITORIOA Seminarioko erretaula mugitzeko lanak esleitu dituzte

Errege Seminarioko elizako erretaula desmuntatu, garraiatu, zaharberritu eta kokapen berriko proiektu teknikoak Albadaye enpresari adjudikatu dio Udalak. Udal museologoaren zuzendaritzapean egin beharko du proiektuaren txostena enpresa horrek eta erabakia jakinarazten zaionetik lau hilabeteren barruan. Barroko garaiakoa da erretaula.

> ZERBITZUAK

Abuztuan ordutegi berezia izango dute udal zerbitzu batzuek

Abuztuan udako ordutegia izango dute udal zerbitzu batzuek; liburutegiak eta kiroldegia, adibidez. Labe-garaietako kiroldegia itxita egongo da hilabete osoan.

Liburutegia hilaren 12tik 20ra itxita egongo da eta gainerako egunetan 08:00etatik 13:00etara zabalduko dute. Igerilekua 09:00etatik 21:00etara zabalduko dute egunero.

> AGORROSIN

Irailetik aurrera Agorrosinera joateko tasaren zuzenketa

Agorrosin ekintza-gune berriaren esku-orria banatzen ari dira egun hauetan etxez etxe. Irailaren 16tik aurrera instalazioak erabiltzeagatik ordaindu beharreko tarifak datoz bertan. Bi akats daude: Bergarako kirol txartela irailaren 16a baino lehenago atera dutenen familiaren tasa 64,20 euro da eta 18 urtetik beherakoen aukeraren gutxituak falta dira.



Renove Plana:
75 euroko
deskontua!



Herran

BERGARA

ELEKTRIKAKO TRESNAK: Matxiategi 3 • 943 76 12 22

SUKALDEKO ALTZARIAK: Matxiategi 4 • 943 76 37 53



vegasa



FOUR FRIENDS Euren musika jazz eta swinga nagusi badira ere, beste estilo klasiko batzuk ere ukitzen dituzte.

GOIENKARIA

MUSIKA > 'UZTAILEKO OSTIRALAK ESPOLOIAN'

Bilboko Four Friends musika taldearen emanaldia gaur gauean Espoloian

'Uztaileko ostiralak Espoloian' egitarauari amaiera emateko, datorren egubakoitzean Ortophonk taldearen emanaldia izango da

EDU MENDIBIL > BERGARA

Four Friends musika taldeak emanaldia egingo du gaur, egubakoitzean, Espoloian, 22:30ean. Gaztelupeko Hotsak diskoetxearekin bi lan argitaratu dituzte dagoeneko bilbotarrek: *Bilbop* eta *Dzanga*.

Taldearen abiapuntua Deustuko Mr. Jam Musika Zentroa da eta 1999tik ari dira. Euren musikan jazz eta swinga nagusi badi-

ra ere, beste estilo klasiko batzuk ukitzen dituzte baita: bluesa, bossa, funka, rockabilly eta popa. Abesti propioak zein estandarren bertsiok era instrumentalean egiten dituzte.

Iñaki Iraeta eta Eneka Albi zu gitarra joleek, Fernando Iraeta baxuak eta Jorge G. Abrisketa bateriak osatzen dute Four Friends. Beraiekin batera Izar Herran kantaria, Joe Gonzalez

saxoa eta Carlos Jover harmonika jolea arituko dira Espoloian.

ORTOPHONK, HILAREN 28AN

Uztaileko ostiralak Espoloian egitarauari amaiera emateko, hurrengo egubakoitzean Ortophonk taldearen emanaldia izango da. Gasteizen sortutako taldea da Ortophonk eta soula, funka, bossa-nova, jazz eta erritmo afrikarrak tartekatzen dituzte.

21 Japonesas, Potato eta All-nighters taldeetan aritutako musikariak ari dira Ortophonk taldean, 2000. urtea ezkerer: Raul Romo (saxoa eta flauta), Dani Foronda (baxu elektrikoa), Mikel

Foncea *Parrutxo* (DJ programazioak eta samplerra), Nando De la Casa (bateria eta teklatuak), Victor Garcia De la Torre (perkusioa), Ivan Pacheco (gitarra) eta Say-Chin Yeoh (teklatuak).

ABUZTUAN, ZINE EMANALDIK

Abuzturako, berriz, zine emanaldiak iragarri dituzte. Eguentan izango dira emanaldiok, San Martin plazan, 22:00etan. Abuztuaren 3an *Charlie y la fábrica de chocolate*, hilaren 10ean *Obama* (euskaraz), 17an *Bajo cero* filma eta, azkenik, abuztuaren 24an *Los chicos del coro* (euskaraz).

> JAIK

San Martinak: gazta dastatze ikastaroa eta danborradak

San Martin jaietako danborradak gertatzen hasi dira dagoeneko. Udaleko Kultura Zerbitzutik adierazi dutenez entsegu egunak honako hauek dira: 4 urtetik gorako gaztetxoendako irailaren 4an 5ean, 6an, 7an, 11n, 12an, 13an eta 14an, Seminarioan, 19:00etatik 20:00etara (gerrikoa eraman behar dute neska-mutilek). Nagusien entseguak egun eta toki berean, 20:00etatik 21:00etara.

Bestalde, gazta dastatze ikastaroa izango da irailaren 7an, kultura etxean, 19:00etan. Izenematea eta argibideak: 943 77 91 59.

> JAIK

Santiago jaiak ospatuko dituzte Basalgon

Bihar, zapatua, Basalgoko Santiago jaiak hasiko dira, 09:00etan. Domekan bertso bazkaria izango da, 14:30ean, Joxe Agirrerekin eta Amets Arzallusekin eta Xapre eta Zarra soinu-joleekin. Astelehenean, hilaren 24an, mus txapelketa izango da, 16:00etan (izenematea Basalgoko elkartean, txapelketa hasi baino ordubete lehenago).

Santiago egunean izango dira meza 11:00etan, gazte-txoen txirrindulari igoera 12:00etan, pilota partiduak jarraian, dantza txapelketa 17:30ean, idi-probak 18:30ean eta Xapre eta Zarra.

OGIZUN

koop. elk.
okindegia



Ibargarai 44-46
BERGARA
943 76 45 53

Zubillaga 10
OÑATI
943 78 24 13

disdira

ile apaindegia
edertze gela

Masterreka 7
BERGARA
Tel.: 943 76 00 55

ZABALA

JATETXEA • OSTATUA

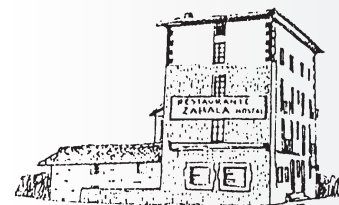

Labegaraieta, Ibarra 14
BERGARA.
Tel.: 943 76 20 07 - 76 42 57

1929az geroztik zure zerbitzura

Sugoi

ERLOJUAK,
ARTIKULU
ELEKTRONIKOAK,
KALKULAGAILUAK...

Irizar pasealekua 2 behean
943 76 59 54 BERGARA

TELEIXA BILTEGIAK

Eraikuntza
materialak

Telleria (Labegaraieta)
BERGARA
Tel.: 943 76 27 93

KONDE PANADEROKUA



Burdiñate 1
943 76 02 57
Toki Eder plaza 3
943 76 14 87
BERGARA

EDEL

TAPIZ DENDA

Etterako artikuluetan aukerarik haundiena

Alfonbrak, kortinak, kortinoiak,
koltzak, edredoiak, etab.

Zure bulegoetan giro atsegina behar baduzu, ez ahaztu pertsiana-motarik egokienaren berri eskatzea.

Bidekurutzeta 14 BERGARA

BOLU SUKALDEAK

2000 eguneko garantia.
Aurrekontua konpromiso gabe.



Bolu 22 behea Bergara. Tel/faxa: 943 76 27 02



ELKAR

ELEKTRAGINTZA

**ZURE
ZERBITZURA!!**

Mota guztietako instalazioak



943 76 00 00

Koldo Eleizalde, 8.

BERGARA

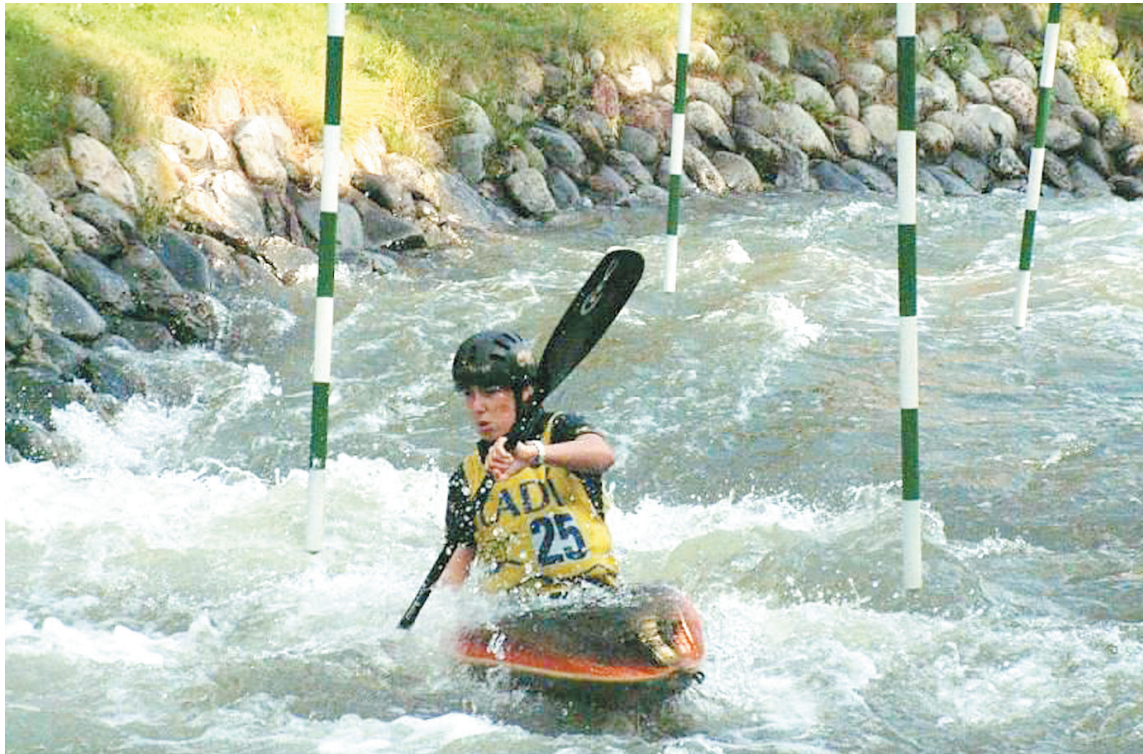

ZORROTZA Lleidako ur kanalak ez zuen akatsetarako tarterik uzten; irudian, Leire Fernandez.

MASMAR.COM

PIRAGUISMOA > ESPAINIAKO TXAPELKETA, ESLALOMA

"Ez da txapelketa biribila izan, aurrerago egotera ohituta daude"

Markel Agirre, Markel Cestafe, Leire Fernandez eta Iñaki Gallastegi izan dira Parc del Segren

XABIER URTZELAI > BERGARA

Joan den asteburuan jokatu zuten Espainiako Slalom Txapelketa, eta proba hori izan da Lurralde-kako Kopako azkena. Hala, Atletico San Sebastian taldeko piraguietek erakutsi zuten indartsuen daudela, eta Euskadira ekarri zuten saria. Beti Busti taldeak lau ordezkarik izan zituen Lleidako proban, eta aurrealdean ibili bazi-

ren ere, *Kuxi*-k esan digu txapelketa ez dela biribila izan, Bergarako ordezkariek aurrerago egotera ohituta daudelako. Markel Agirre (Senior, K1) hamalagarren postuan sailkatu zen; Markel Cestafe (Junior K1) bederatzigarrena izan zen; bosgarren postuan sailkatu zen Leire Fernandez (Emakumeak K1), eta laugarren sailkatu zen Iñaki Gallastegi

(Beterano gizonetakoak K1). Dena dela, euren helburua bete zuten: "Betiko moduan, gozatzerara joan ziren hara, eta hori lortu egin zuten. Hango ur kanala oso zorrotza da, eta hemengoek neurria eman zuela uste dut".

ENTRENATZEKO ZAILTASUNAK

Kuxi-k asko baloratzen du piraguiста horiek egiten duten lana: "Hemen denok dakigu zelako zailtasunak ditugun entrenatzeko; eta zaila da horrela mailari eustea. Hor dago meritua".

> ZOZKETAK

Ipintzako zozketaren zenbaki saritua 01099 da, eta igeriketa elkartearena 5539

Ipintzako txapelketako eta igeriketa elkartearen zozketek dagoeneko badituzte zenbaki sarituak. Hala, ONCEko loteriako uztailaren 14ko saria 5539 zenbakiak jaso zuen, eta zenbaki hori da Igeriketa Elkarteko zozketako zenbaki saritua. Bada, zenbaki hori duena jar dadila klubarekin harremanetan.

Eta, joan den astean amaitu zuten Ipintzako Futbol Txapelketak ere baditu futbol jokalariez gain, saritu gehiago. Hala, 01099 zenbakia duenak lau laguneko afaria irabazi du Zumelaga jate-txean. Zenbaki hori ez balego, 00535 zenbakia da ordezkoa.



GOIENKARIA

Mikel Labaka, Madrilen lehian

Mikel Labaka 16 urteko gazteak Espainiako triatlói txapelketan parte hartu zuen Madrilen, kadete mailan. 750 m igerian, 20 km bizikletan eta 5 km korrika egin zuen ordubate eta 13 minutuan. Onenen artean egon zen, baina korrika proban baimendu gabeko toki baten ura hartzeagatik deskalifikatu egin zuten. Bihar, zapatua, Plentzian lehiatuko da.



Irrintzi
kafetegia

Irala 3. BERGARA
Tel.: 943 76 48 26

AZPEITXI

Jatetxea

Aranerrek 13 behea. Bergara
943 76 55 00

Aldoka
Maldoka

TABERNA

Kruz Gallastegi
BERGARA

UREDERRA
ITURGINTZA

Iturgintza
Berogintza
Aire egokitua
Konponketa
Salmenta

Arruriaga 11
686 943 918

SANTOS



Etxetresna elektrikoak
eta argiztapena

Masterreka 2. BERGARA
Tel.: 943 76 26 10

ANTIA

HARATEGIA URDAITEGIA

Txahal, idi,
txerri, bildots,
untxi eta
baserriko oilaskoak.

Matxiategi 8. BERGARA
Tel.: 943 76 15 09



POL-POL
Taberna

943 76 07 78. Bergara

ARANE
KRISTALDEGIA

Artekalea, 18-behea.
BERGARA
Tel.: 943 76 74 09
670 483 903

mingainari tiraka

Iker Sanchez > Igerilekuko langilea

"Politikari bati egingo nioke hondokarri bat"

IRATI AGIRREAZALDEGI > BERGARA

Udako denboraldia bete-betean da Bergarako igerilekuan. Bertan dihardu lanean ekaina ezkerok Iker Sanchezek, eta irailean igerileku berriak zabaldu artean jardungo du bertan. Igerileku inguruak eta jendea zaintzea eta karpa zabaldu eta ixtea dira haren ardura nagusiak.

Udarako igerilekua ala hondartza?

Ez bata ez bestea. Hondartzan harea ez dut gogoko eta igerilekua mugatua da. Urkulu edo Garaio nahiago ditut.

Ez al da gogorra besteak uretan daudenean zuk lanean jardutea?

Bero handirik ez du egin, eta oraingoz ongi dihardut, baina bero handia balego sartzeko gogoia izango nuke.

Nori egingo zenioke hondokarri bat?

Aguadilla? Politikariren bati. Asko agindu eta gutxi egiten dutenetako bati.

Zein salbatuko zenuke itotzen ikusiz gero?

Edonor. Bere bizitza besteei laguntzeko ematen duen norbait, esaterako.



Udako egun baterako plan egokia?

Goizean bizikletan bueltatzea eman, arratsaldean bainua hartu eta gauean lagunekin afaldu eta parranda egin.

Igerileku berriak zabaltzen dituztenean joateko asmorik baduzu?

Bizikletan ibiltzen nintzenean joaten nintzen, baina aspaldian ohitura galdu dut eta orain ez dut uste sarri joango naizenik.

Eguzkia hartzeko kremarik ematen duzu?

Ahal dela itzalean egoten saiatzen naiz.

Noiz ikasi zenuen igerian?

Umetan, eskolatik egindako ikastaroren batean, pentsatzen dut.

Katilu bete uretan itotzen denetakoa zara?

Normalean lasaia naiz. Baina urduri ipiniz gero benetan urduria izaten badakit.

Bainujantzi estu eta motza ala zabal eta luzea?

Betiko praka motzekin ni gustura, baina bakoitza libre da aukeratzeko.

bere ustez



Iñigo Iñurrategi

'Ayudas para el euskera': bihotzik ez

Eusko Jaurlaritzak ez du bihotzik. Izatekotan bere *corasonsitoa* izango du. Baina bihotzik ez. Bergarako Udalak Euskara Biziberritzeko Plan Nagusia garatzeko diru laguntza eskatu eta hala jaso du dagokiona (hor nonbait "corasonsitoa"). Dirulaguntzaren ordainketaren agiriak zera zioen: "Ayudas para el desarrollo en entidades públicas EBPN".

Argitu dezadan dirulaguntza Hizkuntza Politikarako Sailburuordetzak onartu zuela, eta ordainketa agiria

"Hainbat herritarren eta erakunderen ahalegina zapuztuta geratzen da horrelakoetan"

Ogasun eta Herri Administrazio Sailak (barkatu, Departamento de Hacienda y Administración Pública-k) bidali zuela.

Harrigarria eta, aldi berean, salagarria da gaur egun horrelakoak gertatzea. Hainbat herritar eta erakunderen ahalegina zapuztuta geratzen da horrelakoetan.

Jakin badakit administrazioan bertan ere hainbatek egoera aldatzeko ahaleginean diharduela. Baina sakonean beharko da lurra irauli, landu eta hazia erein. Bestela jai dugu.

Bitartean izenak (Eusko Jaurlaritza) eta izanak (Gobierno Vasco) bakoitzak bere bidetik jarraituko du. Bihotzak barik "corasonsitoa"-k agintzen duelako.

argazki zaharra



Aranzadikoak Amategin, 1985ean

Ikasturtea amaitu eta oporretan dira umeak, baina eskola garaiak ekarriko ditugu gogora. Aranzadi ikastolako neska-mutikoak Amategiko zelaira joan ziren arratsalde

pasa eta ikasle eta irakasleak bertan harrapatu zituen argazkilariak. Argazkian umeekin agertzen diren irakasleak dira: Mari Karmen Amasorrain, Pili Fernandez,

Arantza Idigoras, Justina Elexpuru, Edurne Barrutia eta Idoia Azkarate.

Argazkia: Juanje Amasorrain.
Testua: Irati Agirreazaldegi



Silvestre Muñoz, s.l.
pinturak

610 25 99 82
610 25 40 37
943 76 24 11
Amillaga 1, 10 pabilioia.
20570 BERGARA

Pintura-lanak orokorrean
•
Pintura industrialak
•
Zoru arinak: sintasolak, moketak...

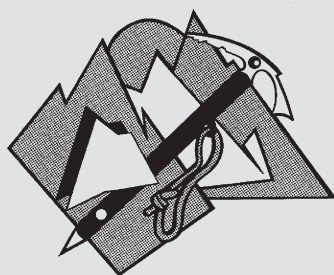

JAUJA KIROLAK

Irizar 2. BERGARA
943 76 14 95



IRURAK MARGOAK
DISEINUAK, S.L.

Era guztietako lanak
Moketa eta sintasola
Iztuku esponjatua

Paper pintatuak
Harea zorrotada
Iztuku faltsua

Aitziturri 6 • 95 posta kutxa • 20570 Bergara

Telefonoak: 943 76 09 32 / 610 259 983 / 984
Faxa: 943 76 09 32

ANDRAMAIXAK 2006

Aretxabaleta



Abuztuaren 14a,
15a, 16a eta 17a

**Busti ezpainak
eta astindu mingaina,
hemen dagoela giro bikaina.
Andramaixak dira alajaina!**



Aretxabaletako
Udala

'Miguel Strogoff'
musikala eskainiko du
Errusiako folk baletak

Des-Kontrol taldearen
kontzertua egongo da
txosna-gunean

Sokamuturra egun
bakarrean egongo da,
abuztuaren 17an

MIRARI ALTUBE > ARETXABALETAK
Gaur bertan hasiko da Kultura Saila Andramaixetako egitaraua banatzen. Herritik alde egin baino lehen jasoko dute aretxabaletarrek etxean, bueltatzeko tentazioa izan dezaten, beharbada.

KONFETI ETA SERPENTINAK
Aratz taldeko kideek izango dute jaiei hasiera emateko ohorea. Aurtengo etxafuegoari lagun egiteko, gainera, serpentina eta konfeti ikuskizuna antolatu dute, benetako jai giroa sortzeko. Hori izango da jaietako berrikuntzetako bat.

Txosna-gunea jarriko dute, azken urteotan bezala, Azbe lan-tegi parean. Bertso poteoarekin emango diete jaiei hasiera bertan, eta tortilla txapelketa egingo dute gero. Gazte afaria egongo da, gainera, Andramari bezperako gaua girotzen hasteko.

ERRUSIAKO FOLK BALETA
Andramari egunak ere izango du ekitaldirik. Udabatzarra protagonista izango den meza nagusi osteko tartetxoa, La Ribera Canta jotariekin girotuko dute, Herriko Plazan. Arratsaldea Trapu Zaharra antzerki taldearen *Tetrarip* kale animazioarekin hasiko dugu, eta Charros de Jalisco talde mexikarrak bukatuko du. Zazpi musikaririk eta lau dantzarik osatutako taldea da Mexikotik datorrena. Txosna-gunean, oster, jolasak egingo dituzte arratsaldean, eta txerri harrapaketa gauean. Ezin bukatu, baina, Andramari eguna suzko erruberrak ikusi barik.

Abuztuaren 16a kirolari eskainitako eguna izaten da. Leintz ibarreko 68. txirindulari lasterketarekin hasiko dute, eta herri-

JAIK > ANDRAMAIXAK

Mexikarrak, errusiarrak eta zezen gutxiago Andramaixetan



ANDRAMAIXAK Ume zein helduentzat egokitutako egitaraua egiten saiatu da Kultura Saila; gazteek txosna-gunea izango dute.

GOIENKARIA

KONTUAN HARTZEKO

Aratz taldeko kideek egingo dute jaiei hasiera emango dien pregoia

Aratz taldeko kideak izango dira aurtengo jaiei ongiatorria egiteko ardura izango dutenak. Herriko bertako gutxitu psikikoak eta Atzegiren Durana kaleko 13. etxean bizi diren kideak elkartuko dira udaletxe aurrean abuztuaren 14an, 19:00etan. Herritar asko hurreratuko da, zalantza barik, eurekin batera Andramaixak hasteko gogoz. Gogora dezagun Atzegi elkarteak antolatutako film laburren lehiaketan hirugarren saria jaso zutela Aratzeko kideek, eta egindako ahalegina eta lana eskertu gura die Udalak. Benetan urte polita bizitzen dabilta Aratzeko lagunak han eta hemen dabilzalako jasotzen sariak eta aipamenak.

Ez da, baina, jaietako omenaldi bakarra izango; izan ere, Aretxabaleta Kirol Elkarteak, UDAK, urrezko intsignia jarriko dio Joxe San Migeli, 17 urte bete dituelako herriko pilotari gazteak entrenatzen.

ko pilotariek partiduak jokatuko dituzte gero. Gaueko pilota partidu profesionalak jokatu bitartean, UDAK Joxe San Migeli urrezko intsignia jarriko dio 17 urtean egindako lana eskertzeko. 23:30ean, Stavropol Cossacks Errusiako folk balet nazionalak *Miguel Strogoff* musikala eskainiko du; Europa ekialdeko dantzak, musika, ohiturak eta jantziak jasotzen dituen ikuskizuna.

Txosna-gunean bazkaria egingo dute *Konponbidea orain! Preso eta iheslariak etxera* lelopean, eta Des-Kontrol taldearen kontzertua egongo da gauean.

KOADRILEN EGUNA

Abuztuaren 17a sokamuturrak esnatuko du. Aurten egun bakarra izango dute zezenzaleek sokamuturrekin gozatzeko. Eta umeentzat Nabarrerriako zezentxoak; zezen-plaza eta korta muntatuko dituzte, baita entzierroak egin ere, plazan. Bazkaltzeko urtero moduan paella eskainiko diete herritarrei, eta ostean Marsel magoaren ekitaldia eta jokoak Gazte Ekimenaren eskutik.

Eguna eta jaiak bukatzeko disko jai dotorea antolatu dute: soinu eta argi ikuskizuna bi DJ eta bi gogoren laguntzarekin.

ZARAIA taberna

Goizeko 06:00etik irekita

Araba Ibilbidea 20 • ARETXABALETAK
Tel.: 943 79 88 95



HIRIGINTZA > TRANBIA

Hil bukaeran jarriko dute ikusgai tranbiaren ibilbide berriaren proiektua

Hilabete bi inguru egongo da udaletxean ikusgai, eta herritarrek ibilbide berriari alegazioak aurkeztu ahal izango dizkiote tarte horretan

MIRARI ALTUBE > ARETXABALETA

Euskal Trenbide Sareak Udalari adierazi dionez hil honetan bertan jarriko dute ikusgai tranbiaren proiektu berria. Datarik ez dute zehaztu, baina seguru asko datorren astean jasoko dute proiektua udaletxean.

ALDAKETA HANDIA

Hilabete bi inguru egingo ditu proiektuak udaletxean, eta tarte horretan alegazioak aurkezteko aukera izango dute herritarrek. "Proiektuak aldaketa handia jasan du gure herrian; horregatik alegazioak aurkezteko epea zabalduko dute berrira", azaldu digute Hirigintza Sailean.



IBILBIDE ALDAKETA Musika eskola parean bi bide hartuko ditu: bata Bedarreta auzunera eta bestea Otalora kalera.

M.A.

Lehenengo proiektua iazko otsailean aurkeztu zuten, eta Otalora, Durana eta Mitarte kaleetatik pasatu behar zen tranbia.

Durana kaleko hainbat bizilagun baina ez zeuden ados, eta alegazioak aurkeztu zizkioten proiektuari. Udalak bere aldetik

beste alegazio batzuk aurkeztu zizkion Jaurlaritzari, eta guztiak onartu ez arren, ibilbidea aldatzea erabaki dute.

BI BIDE

Arrasatetik datorren tranbiak bi bide hartuko ditu musika eskola parean. Bata, Bedarreta auzune ingurutik pasatuko da eta Lausitta kaletik Belorrietaraino joango da ibaiaren beste aldetik, hain zuzen Bruesa enpresak egingo dituen etxebizitzaren albotik. Bestea, Otalora kaletik Erreka-barrenera sartuko da eta Belorrieta auzoaren hasieran, Txakoli taberna parean, erreka beste aldetik datorrenarekin egingo du bat. Belorrietatik aurrera batera joango dira noranzko biak Loramendi kalera, eta handik Araba ibilbidean sartuko dira. Lehenengo fasea Bergaran hasi eta Aretxabaletan bukatuko da, eta 17,5 kilometro izango ditu.

Ibilbidearen planoak, geltoiak ondo zehaztuta eta beste hainbat xehetasun ekarriko dituzte laster. Iaz panel bidez aurkeztu zuten proiektua, eta ganbaran egon zen ikusgai. Oraingoa ez dakite zela ekarriko duten, baina txostena bakarrik izanda ere ikusgai egongo da Hirigintza sailean.

> JAIK

Domekan hasi eta martitzena bitartean, Santiagoak Goroetan

Domekan, uztailak 23, hasi eta martitzena bitartean ospatuko dituzte Santiago jaiak Goroetan. Mus eta briska txapelketak egingo dituzte 16:00etan domekan, eta auzo afaria egingo dute gero. Txome akordeoilaria hurreratu da afalostea girotzera.

Astelehenean umeei eskainiko diete eguna eta marrazki lehiaketa eta jolasak egingo dituzte, 18:30ean. Martitzenean, Santiago eguna, meza nagusia izango dute Goroetako elizan, 12:30ean, eta ondoren auzotarrek luntxa eskainiko diete hurreratuak guztiei.

Asteko beroa jasateko, ura goitik behera

Benetako beroa pasatu dugu astean, gorputzera itsasten zen beroa. Eta zela egin aurre gerizpetan ere ezin denean jasan? Urarekin. Halaxe egin dute udalekuek eta Arizmendiko Basapeazpi guneko umeek. Atera kanpora tutu malgua, ur pistolak eta era guztietako ontziak eta elkarri ura botatzen jardun zuten ume eta ez hain umeak asteko egun gehienetan. Egunari aurre egiteko gorputza freskatu behar goizean goizetik, Basabeazpiko neska-mutikoez bezalaxe.



M.A.

MortiM
erloju-denda

Viceroy Fashion eta Lotus Style

Mitarte 16, Tel.: 943 79 01 72 - ARETXABALETA



ZATOK GURE MUSIKAZ GOZATZERA

Mitarte 9 • Aretxabaleta
Tel.: 943 79 92 01



ENTRENAMENDUAK Preferente mailako futbol taldea hasita dago entrenamendu saioak egiten.

M.A.

FUTBOLA > 2006-2007 DENBORALDIARI BEGIRA

Zazpi jokalar berri izango ditu preferenteko futbol taldeak

Iaz Mirandes taldean ibili zen Akaitz Garai aretxabaletarra eta atezain lanak egingo dituen Mikel Mondragon arrasatearra, tartean

MIRARI ALTUBE > ARETXABAETA

Aretxabaleta Kirol Elkarteak urteko batzar orokorra egin du. 2005-2006ko kontuak itxi zituzten eta hurrengo denboraldiko proiektuak aurkeztu. Horren harira, Preferente mailako futbol taldea hasita dago entrenamendu saioak egiten, taldekide berri eta guzti.

TALDEKIDE BERRIAK

Felix Recio soroluzetarrak jarraituko du preferenteko taldea gidatzen, Aurelio Calzon izango da bigarren entrenatzailea eta Xabi Lasagabaster atezainen ardura duna. Taldeak hainbat aldaketa izango ditu, eta dagoeneko ez dira egongo: Oxel, Armendariz, Hegoi Arrieta, Unamuno, Endika eta Dani Galan atezaina. Euren orde ez egongo direnak: gazteen

mailan ibili diren Gari Dublan eta Mikel Sanchez, bigarren mailako erregionaleko Ibon Gonzalez, Ekiotz Alustiza soroluzetarra defentsa lanak egiteko, Indautxu taldetik datorren Ruben Leonardo pibota, iaz Mirandesen ibili zen Akaitz Garai aretxabaletarra eta Mikel Mondragon arrasatearra izango da atezaina. Bestalde, Torresi ebakuntza egin zioten ekainean eta sei hilabete beharko ditu osatzeko, eta Jon Iregi ere min hartuta dago.

ENPRESA BAT KONTRATATU

Batzar orokorrean onartu zuen UDAk zuzendaritza tekniko lanak egiteko enpresa bat hartzea. "Arazorik handiena entrenatzaileak topatzea da, eta profesionalizaziorantz lehen urratsak emateko hartu dugu

erabakia", dio Jokin Antxia presidenteari. Hala, zuzendaritza, entrenatzaile eta kirolari taldean egingo du lan enpresa horrek, baita administrazioko gestioak egiten ere.

Bestalde hurrengo denboraldi bukaeran, maiatzetik abuztura bitartean Ibarra futbol zelai-ko belar artifiziala aldatu egingo dute. Udala egingo da kargu.

KIROL ETXEA > ABUZTUAN ITXITA

Arrasateko igerilekura joan daitezke abuztuan abonatuak

Abuztuaren 1etik 6ra goizez zabalduko dute kirol etxea eta 7tik 27ra itxita egongo da

M.A. > ARETXABAETA

Kirol etxea itxita egongo da abuztuaren 7tik 27ra bitartean. 1etik 6ra, ostera, goizez bakarrik zabalduko dute, 09:00etatik 13:00etara. Uztailaren 31n, San Inazio eguna, itxita egongo da egun guztian.

TXARTELA ETA ORDAINAGIRIA

Azken urteotan bezalaxe aurtuen ere Arrasateko igerilekura joateko aukera izango dute Are-

txabaletako abonatuak abuztuan. Kirol etxeko txartela erakutsi beharko dute sartzeko. Bestalde, txartela ez daukatenak, hau da, atzamarra erabiltzen dutenak sartzeko, kirol etxetik pasatu beharko dira ordainagiria egin diezaieten. Hori erakutsi beharko dute gero igerilekuko sarreran.

Iaz Aretxabaletako txartela zuten 300 erabilera zenbatu zituzten Arrasaten.

> LIBURUTEGIA

Uztailaren 29tik abuztuaren 27ra itxita egongo da Udal Liburutegia; KZgunea, abuztu osoan

Uztailaren 29tik abuztuaren 27ra bitartean egongo da itxita Udal Liburutegia. Gainera, udako ordutegia dauka bai uztailan, bai abuztuaren 28tik irailaren 18ra bitartean: astelehen, eguzten eta egubakoitzetan goizez bakarrik, 10:00etatik 13:00etara. Martitzen eta eguenetan, ostera, 10:00etatik 13:00etara eta 17:00etatik 20:00etara. Bestalde, KZgunea itxita egongo da abuztuan.

> ZINEMA

Uztailaren 28an bukatuko da udako zinema emanaldia 'Madagascar' marrazki bizidunekin

Uztailarekin batera bukatuko ditu Herriko Plazako zinema emanaldiak Kultura Sailak. Gaur, *Las crónicas de Narnia* eskainiko du; hilaren 25ean, martitzena, *Memorias de una Geisha*; eta hilaren 28an, *Madagascar* marrazki bizidunak. Guztiak izango dira gaztekeraz. Aurtun, dagoeneko emanaldi bi geratu dira bertan behe-er eguraldiaren erruz. Martitzenean, ekaitza heldu zen filmaren orduan, eta ezin izan zuten ikusi *El jardinero fiel*.

IZARTU KAFETEGIA

Iralabarri plaza 8 Aretxabaleta Tel.: 943 77 11 81

Abuztuan zabalik!

Gaueko giroa eta terraza Ondo ibili Andramaixetan!

Angelines
AUTOZERBITZUA

*Frutan eta txarkuterian
espezialitatea*

Mitarte 16 • 943 79 61 42
ARETXABAETA

PIENSOS

SUNZUE S.A.

FELIX PAGALDAY

Laborantza tresnak
Ongarriak- Haziak

Mitarte 7 behea
ARETXABAETA

Tel.943 77 00 33/79 42 56

GAZTEAK > 3 ETA 12 URTE ARTEKOENDAKO UDALEKUAK

Udalekuak bukatzeko jai erraldoia egingo dute gaur

Hilaren 4tik gaur arte (egubakoitza) egin dituzte udalekuak, eta balorazioa positiboa da

Azkeneko 2 urteotan ekintza gehienak kalean egin dituzte, umeek ohitura hori berreskura dezaten

IKER BARANDIARAN > ESKORIATZA
Azken 16 urteotako ohiturari jarraituta, 3 eta 12 urte bitarteko udalekuak egin dituzte herrian. Udalak antolatu ditu eta Ludolan enpresak hartu du horren ardura. Aurreko urteetan Axtrokik egin ditu, baina iaz Udalak lehiaketa publikoa egin zuen eta Ludolanek ordezkatu zuen Axtroki.

Hilaren 4an hasi zituzten gaztetxoendako ekimenak eta gaur, egubakoitza, bukatuko dituzte. Udalekuei bukaera emateko jai erraldoia egingo dute herriko plazan, goizean hasi eta 17:00ak bitartean. Besteak beste, begiraleek eta umeek ikuskizunak egingo dituzte.

190 BAT UME

Udalekuek oso harrera ona dute, eta umeak deseatzten egoten dira uztaila heltzeko. Aurten 189 ume eman dute izena, aurreko urteetan baino gutxi batzuk gehiago. Horien zaintzaz arduratzeko, hogeit begirale, bi koordinatzaile eta arduraduna ibili dira goizetik iluntzera lanean.

Zerbitzu hori 3 eta 12 urte arteko ume eta gaztetxoei zuzenduta dago, eta aurten Haur Hezkuntzara eta Lehen Hezkuntzara bideratutako koordinatzaile bana kontratatatu dituzte, adin tarte guztietara hobeto egokitzeko.



GEHIAGO Aurten, 189 ume eman dute izena, aurreko urteetan baino gutxi batzuk gehiago.

IKER BARANDIARAN

KALEAN JOLASTU

Eskoriatzan egiten dituzten udalekuean udalerrin inguruan ibiltzen dira goiz eta arratsalde, 10:00etatik 13:00etara eta 15:00etatik 19:00etara bitartean. Ia egu-

nero kalean ibili dira askotariko jolasak egiten. Horrez gain, irteera batzuk ere egin dituzte: Mendiolara, Ojala zelaira, Almen ingurura, Arrasateko igerilekura... Bestalde, Aretxabaletako

udalekuek gaztetxoekin olinpiadak eta egun-pasa ederra egin zituzten.

"Gaur egungo umeak ez daude ohituta kalean jolasten, eta hori berreskuratu behar dugu".

AZPIEGITURAK

Apotzagako zabortegiak aldaketa izango du

Lurjabeekin batzarrak egingo dituzte eguazten eta eguenean

I.B. > ESKORIATZA

Gipuzkoako Foru Aldundiak jakinarazi du autobidean, Aretxabaleta eta Eskoriatza bitarteko Basagoiti II izeneko zatian proiektuak aldaketa bat izango duela. Hala eman dute aditzera Gipuzkoako Aldizkari Ofizialean.

Aldaketa hori Apotzagan egin gura duten zabortegiari dagokio. Aldaketaren ondorioz, zabortegia hasieran aurrekusi baino beherago jarriko dute. Hortaz, zabortegia egiteko zelai gutxiago hartuko dituzte eta horren ordez erreka alboko lurrak erabiliko dituzte.

JABEEKIN BATZARRAK

Udaleko autobidearen gaineko batzordeak eta auzotarrek eurek ere hainbat alegazio eta eskaera egin zituzten horren gainean.

Horrez gain, apotzagar batek alegazio bat egin zuen, eta Galartzako batek (Aretxabaleta) beste bi. Aldundiak erantzun die, baina ez du euren alde egin.

Bestalde, Aldundiak jakitera eman du hondakindegia egiteko desjabetzeak egingo dituela. Horiek zehazteko batzarretara deitu ditu Aretxabaletako eta Eskoriatzako lurjabeak. Batzar horiek eguaztenean eta egunean izango dira.

> INGURUMENA

Hamar bat amuarrain hilda aurkitu dituzte

Astlehenean hamar bat amuarrain hilda aurkitu zituzten Eskoriatzako Santa Ana auzoan, harraskaren ondoan. Herriar batek jakinarazi zuen udaletxean eta horren gaineko salaketa jarri zuen.

Udalak Jaurlaritzari deitu, eta aditu bat ibili zen amuarrainak eta ura aztertzen. Adituaren esanetan, ura garbi zegoen, eta amuarrainak hiltzeko arrazoa oxigeno falta izan zen.

Salaketa jarri duen herriarrek jakinarazi zigun ez dela gertatzen den lehenengo aldia, eta arazoak konponbide azkarra behar duela.

FAGOR 

Fagor Ederlan, Elk. Koop.

Torrebaso pasealekua 7
20540 Eskoriatza
Gipuzkoa

Tel.: +34 943 71 90 00
Faxa: +34 943 71 90 01

 **MONDRAGON**
CORPORACION



UDA BALIATU Uztailetik iraila hasiera bitartean egingo dituzte lanok.

IKER BARANDIARAN

AUZOAK > DORLETAKO LANAK

Dorletako jolasgunea irailerako berrituko dute

Jolasguneko kulunkak konpondu, margotu eta zoru guztia berrituko dute. Uztailako azkeneko asteak eta abuztua baliatuko dituzte horretarako.

IKER BARANDIARAN > ESKORIATZA

Dorleta auzoko lanek aurrera jarraitzen dute. Dagoeneko hainbat lan egin dituzte, baina epe luzerako bestelako lan ugari dituzte egiteko.

Egunotan auzo horretako jolasgunea berritzen hasi dira. Udalaren erabakia izan zen lan horrekin uztaila erdialdera arte ez hastea. Hala, ume eta gaztetxoek ia udara arte jolasgunea erabiltzeko aukera izan dute. Orain, berriz, ume eta gaztetxo askok kanpora joko dute, eta sasoi hori lanak egiteko baliatuko dute.

Berez lanek zortzi bat asteko iraupena izango dute: uztailetik

iraileko bigarren astera, hain zuzen ere.

Udalak argitu digu ez dituztela jolasguneko kulunkak aldatuko: "Oso egoera onean daude eta konponketa txiki batzuk egin eta horiek margotuta nahikoa da", azaldu zuten. Horrez gain, jolasgune guztian gomazko zoladura jarriko dute. Ez hormigoia-aren gainean, orain arte moduan, lur gainean baizik. Eta hoditeria eta baldosak ere aldatuko dituzte, hain zuzen ere.

LAN ASKO EGITEAR

Udaletik argitu digutenez, auzoan oraindik lan asko dago egite-

ar. Asmoa da auzo guztian zoladura berria jartzea, eta zerbitzu sarea (ura, argindarra eta ur zikina) eta telekomunikazioena berritzea, besteak beste. Horrekin batera, espaloi zabalagoak egin gura dituzte eta aparkaleku kopurua handitu, gaur egungo 56tik 110era.

Udalak jakinarazi digunez, saihebidetaren ondoko errepide eta inguruneke lanak ia bukatuta daude. Zonalde horretan lur azpiko zerbitzu guztiak jartzen dihardute.

Bestalde, ibaiari paralelo doan bidea eta ingurua, biak hala biak, eta baita Maisutza eskola zaharraren pareko inguruneari dagozkion lanak uztailan has-teko asmoa daukate.

Lan horiek guztiak 2.750.000 euroko aurrekontua dute, eta kostuaren herena Eusko Jaurlaritzako Izartuk ordainduko du.

ABUZTUA > UDAL ZERBITZUAK

Abuztuan zabalik egongo dira hainbat udal zerbitzu

Kiroldegia, Ibarraundi eta Udala zabalik egongo dira abuztuko egun gehienetan

I.B. > ESKORIATZA

Gero eta gehiago dira abuztuan abian izaten diren zerbitzuak. Kultura etxea abuztu osoan itxita egongo da; biblioteka, berriz, hilaren 28tik abuztuaren 28ra itxiko dute, eta data horretatik irailaren 4ra bitartean 16:30etik 20:00etara zabalduko dute.

KIROLDEGIA, ZABALIK

Kiroldegia betiko ordutegia izango du, baina abuztuaren 14tik 20ra bitartean itxita egongo da goiz eta arratsaldean. Ludotekak eta gaztelekuak abuztu osoan atsedenaldia hartuko dute, baita kultura etxeak ere.

Udaletxea egunero egongo da zabalik 10:00etatik 13:30era bitartean, eta Gizarte zerbitzuak abuztuaren 11tik 28ra bitartean itxita. Ibarraundi museoa abuztu osoan zabalik egongo da. Aste barruan goizez, zapatuetan arratsaldean, eta domekatar goizez eta arratsaldean.

JAIK > ELIZATEETAN

Marinen hasiko dira abuztuko elizateetako jaiak

Asteburuan, Marinen; eta Andra Mari egunean, Mazmela eta Gellaon

I.B. > ESKORIATZA

Gaur, egubakoitza, hasiko dira Maringo jaiak. Madalenak ospatuko dituzte, eta ospakizunak gaur eta domekan egingo dituzte. Egubakoitzean afaria egingo dute orain dela gutxi estreinatuta duten auzo lokalean. Horrez gain, domekan, meza

entzungo dute eta baliteke horren ostean beste ekitaldiren bat egotea.

Abuztuan beste jai batzuk ere izango dira Eskoriatzako auzoetan. Berez Mazmela Bartolome deunaren jai ospatzeko ohitura dute, baina ermitaren egoera kaskarra kontuan hartuta ez dute ospakizunik egingo.

Andra Mari egunean, berriz, Gellaon eta Mazmela jai izango dute. Meza, luntxa eta bestelakoak antolatuko dituzte egun horretan.

> KULTURA

Postal lehiaketa eta margolanen erakusketa antolatu dituzte Inkernu tabernako lagunek

Inkernu tabernako lagunek oporretan ere ez dute atsedenaldirik hartu gura izaten. Batetik, hilabete osoan Agirre Zenitagoia margolariaren artelanak daude ikusgai Inkernu tabernan. Agirrek zortzi bat lan jarri ditu erakusgai tabernan, eta kubismoa lantzen du.

Bestalde, aurten Inkernuk hirugarren postal lehiaketa abiarazi du. Urtero 30 bat postal jasotzen dituzte, eta eskoriatzar zein bestelako debagoiendarrei gonbita egiten diete postalak honako helbidera bidaltzeko: Inkernu/Hidalga 5, behea/20540 Eskoriatza. Aurten esku-hartzaile guztien artean zozketa egingo dute, eta irabazleak afari bat irabaziko du.

AZKOAGA

ESTANKOA

943 71 48 77
Zure
Zerbitzura



bedardenda

Tel.: 943 71 43 27
ESKORIATZA

ILE APAINDEGIA



APAINDU

San Juan kalea 12c behea
ESKORIATZA

Tel.: 943 08 26 40

Bakarne Gastañares > Zaintza zerbitzuko arduraduna

"Bi urtetik gorako umeak hartuko ditu zaintza zerbitzuak eskola aurretik eta gero"

IRATI AGIRREAZALDEGI > BERGARA
Pausoka guraso elkarteak urte batzuk eman ditu zaintza zerbitzua abian jartzeko proiektua lan-tzen. Azkenik, ikasturte berria has-tearekin batera ekingo dio bere jardunari eskolan bertan.

Zer da zaintza zerbitzua?

Jende askok ez ditu bereizten haurreskola eta zaintza zerbitzua. Zaintza zerbitzua bi urtetik gorako neska-mutikoendako da. Goizean eskolara sartu aurretik eta arratsaldean eskolatik irten-dakoan zaintzaile batekin egon-go dira umeak.

Zein ordutegi izango du?

Goizetan 07:30etik 09:00etara eta arratsaldean 16:30etik 18:30era. Eguaztenetan arratsaldean eskolarik ez dutenez, arratsalde osoan eskainiko dugu zerbitzua. Hala ere, mugak ipiniko ditugu; hau da, kasu oso berezietan salbu, ezingo da zaintza zerbitzuak irauten duen denbora tarte osoan umea bertan izan. Aste Santuan, uztailean eta eskolan jaiegunak diren beste egun batzuetan, berriz, zaintza zerbitzua zabalik egongo da

Zer dela-eta ipiniko duzue abian?

Guraso askok kanpoan egiten du lan eta lehen umeak amonarekin lagatzeko joera bazegoen ere, orain herria handitu ahala kanpotik jende asko etorri da bizitzera Antzuolara eta ez dau-



PAUSOKA Guraso elkartearen zaintza zerbitzuaren arduraduna da Bakarne. I.A.

"Enpresa eta erakundeek laguntza ezinbestekoa da zerbitzu honek aurrera egin dezan"

kate gertuan senitartekorik umeak lagatzeko. Beraz, kasu askotan beste herri batzuetara eraman dituzte umeak; eta haur horiek herrian geratzeko beharrezkoa da horrelako zerbitzua.

Non egongo da kokatuta?

Herri eskolan bertan, bi urtekoen gelaren parean, euren mugimendua errazteko.

Laguntza beharrezkoa zaizue.

Udalak gela egokitzeko dirua eman du; eta gainontzekoa Pausokak ipiniko du. Izan ere, hainbat erakunde eta enpresatara jo dugu laguntza eske, baina batzuek ezezkua eman digute eta beste batzuek ez dute erantzun. Enpresek gurasoei ipinitako lan dinamikari erantzuten dio zerbitzuak; beraz, eurekin bat datorrela uste dugu, eta laguntza eman beharko luketela.

Zenbat ume izango dira?

Zortzi ume eman dute izena irailaren 11n hasteko; baina ez dago mugarik, ume gehiago sartu ahala begirale gehiago ipiniko ditugu. Urte guztian barrena eman ahal izango da izena. Gainera, aukera emango dugu, bezperan jakinarazita, zaintza zerbitzua noizean behin erabiltzeko.

Zer eskainiko duzue?

Goizean gosalduta egingo dute, eta gero nahi duenak lotarako aukera izango du eta bestela jolasak, ipuinak, musika... izango dituzte. Udan denbora luzeagoa emango dute kanpoan. Bazkalorduan batzuk etxera joango dira eta jangelara besteak. Arratsaldeko eskolen ondoren berriz ere joango dira zaintza gelara eta han merienda emango diete.

JAIK

Ekimen berriek arrakasta handien

Jaien balorazio bilera uztailearen 26an egingo dute, 19:00etan

I.A. > ANTZUOLA

Jaietako balorazioa hilaren 26an egingo badute ere, Juan Luis Aranburu Udaleko Kultura teknikariak hainbat azalpen eman dizkigu.

Jaietako ekimen berriek (hontzaren jaitsiera, Larrain dantza, herri sagardotegia eta dantzari, gaita jole eta erraldioen emanaldia) arrakasta lortu dutela jakinarazi digu Juan Luisek: "Datozen urteetan errepikatuzeko eskaerak izan dira. Lehenengo biek jarraitu egingo dute; besteak aldaketak behar dituzte".

Jaien izaera parte-hartzailea azpimarratu digu Kultura teknikariak. Ohiko ekimenek (alardea, umeendako parkea) urteroko mailari eutsiz jendea erakarri dute. "Bergarako bandaren emanaldia berezia izan da aurten, zuzendariari emandako bandera eta oroigarriarengatik". Jaiak balio izan dute Lizarrako Udalarekin harremanak egiteko.

Bestalde, azpimarratu du ez dela inolako arazorik, isturirik eta apurketa handirik izan aurten.

ABAD
 PINTURAK
 ANTZUOLA
 PAPER PINTATUAK

Jose Gomez Abad
 Errekalde 6, 4-B.
 Antzuola
 943 76 60 19
 943 76 60 43
 Faxa:
 943 76 60 19

INDUSTRI MANTENIMENDUA

LEKY-BERRI MERENDEROA

Janariak eta edariak

Tf. 943 76 60 94
 ANTZUOLA

MUJIKA HARATEGIA



Berezitasunak:
Etxean hazitako zekorrak eta oilaskoak

Kalebarren, 1.
ANTZUOLA
 Tf. 943 76 64 34

LARREA

TABERNA

Kalebarren 17
 ANTZUOLA

Harizki
 SUKALDEKO ALTZARIAK

MUEBLES IGEA

Sukalderako eta bainurako altzariak
 Altzari rustikoetan espezializatuak

Zurrategi plaza 4, behea. ANTZUOLA. Tel. eta faxa 943 78 71 80

zabalo
 IGELTSEROTZA

Jose Luis Zabalo
 Kalegoi 9, 1. solairua
ANTZUOLA.
 Tel. eta faxa:
 943 76 60 89

ZAHAR BERRITZEAK:

Fatxadak
 Bainugela eta sukaldea
 Lokal komertzialak
 Teilatuak



ENTRENAMENDUA Eibarko Unbeko kirol instalazioetan egiten dituzte entrenamendu saioak Elgetako futbolariak, eguaztenetan.

I.A.

KIROLA > FUTBOL TALDE BERRIA

Futbol taldea herritik kanpo joan gabe

Oraingoz 21 jokalaria daude: 14 elgetarrak, bi bertan lanean dihardutenak eta gainontzekoak bergararrak; gehiago hartuko lituzkete taldean

IRATI AGIRREAZALDEGI > ELGETA

Elgetak badu futbol taldea. "Orain dela pare bat urtetik hona taldea sortzeko aukeraz jardun dugu. Orain, berriz, kanpora joan beharrean herrian bertan taldea sortzeko pausoa eman dugu. Kanpoko taldeetan ziharduten batzuekin eta futbola gustuko dutenekin osatu dugu. Entrenatzailea badugu eta taldea osatzeko jokalaria bat

edo beste falta da", diote taldekoek. Oraingoz 21 lagun daude: 14 elgetarrak, bi Elgetan lan egiten dutenak eta gainontzekoak Bergarakoak: "Beste talde batzuetan jokatuak, futbola utzita zutenak eta inoiz futboleant ari gabeak".

Taldekieen esanetan, "Elgetakoa ezin da beste talde batzuekin alderatu. Jokalariak gara tal-

dearen sortzaile eta guk dugu guztiaren ardura. Talde gehienetan jokalaria jokatzeko arduratzen da; hemen konpromisoa askoz handiagoa da; bestela, proiektu honek ez du iraungo".

HERRITARREN LAGUNTZA BEHAR

Lehen denboraldirako helburu nagusia taldea finkatzea da. Baina espero dute azken postuetan ez amaitzea. "Debagoieneko talde ugari egongo gara bigarren erregionalean eta Eibarren hiru talde daude. Talde gehienek behar mailtan badituzte jokalariak eta talde gazteak izango dira.

Horretaz gain, urtetako esperientzia dute. Irabazteko gogor entrenatu beharko dugu", diote.

Partiduak Eibarren jokatu dituzte, eta oraingoz Unben entrenatzen diren arren, ez da segurua non jarraituko duten. "Ez da erraza izango Unbera jendea eramatea, baina badakigu batzuk behintzat animatuko direla".

Herritarren bestelako laguntza ere ezinbestekoa da: "Bazkietza kanpaina, kiniela, kamisetak... egin ditugu. Enpresetara, tabernetara eta dendetara ere joan gara diru eske. Udaletik, berriz, erantzunaren zain gaude".

SANEAMENDUA > KANPAINA ARRATOIEN KONTRA

Arratoien aurkako pozoia ipiniko dute uztailean, abuztuan eta irailean herrian

Irailetik uztailean aurreratu egin dute kanpaina obrak direla eta aurten arratoi gehiago dabilzala sumatu dutelako

I.A. > ELGETA

Astelehenean abiarazi zuen Udalak arratoien kontrako kanpaina. Herriko ohiko puntuetan ipiniko dute pozoia: saneamendu estolden inguruan eta berdeguneetan, arratoiek zuloak egin dituztela sumatzen dutenean, batez ere. Horretaz gain, hilabete osoan zehar jarraipena egingo dute ia neurriek eraginik izan duten jakiteko. Abuztuan eta irailean ere ipiniko dute pozoia beti-

ko lekuetan; abuztuaren 16an eta irailean 11n, hain zuzen ere.

Herritarrek beharra izanez gero, Udalak kasu zehatzetan ere pozoia ipintzeko zerbitzua dauka. Behar izanez gero udaletxera jo besterik ez dago.

AURTEN ARRATOI GEHIAGO

Udaletik jakinarazi digutenez, normalean irailean hasten dute kanpaina, baina aurten aurreratu egin behar izan dute. "Obrak daudenean arratoi mugimendu handiagoa sumatu ohi dugu, eta azkenaldian herrian obra asko egiten ari direnez, ugartu egin dira; beraz, lehenago hasi gara pozoiarekin. Urte batzuetan arratoi gehiago ibiltzen da beste batzuetan baino. Zenbat hiltzen diren kalkula ezina den arren pozoia neurri eraginkorra da", esan digute udaletxean.

> JAIK

Trikitilariak, dantzariak, bertsolariak eta herrik kirolak Goimendi auzoko Santiagoetan

Goimendi auzoan Santiago jaiak ospatuko dituzte hilaren 24an eta 25ean. Astelehen gauean hasiko dira jaiak berakatz zopa janzte eta gero erromeria egongo da Laja eta Izerrekin. Martitzenean, berriz, 11:00etan meza izango da eta ondoren, Kezka taldeko dantzariak, Agirre eta Irazu bertsolariak eta Agurtzane eta Jon Elustondo trikitilariak. Arratsaldean, 18:00etan, herri kirol erakustaldia egongo da: Fausto Mugertza eta Txapartegi aizkoran eta Urtzi Telleria harri jasotzen. 18:30erako dago iragarrita bola joko txapelketa. 19:00etan, berriz, jardungo dute Joxe Agirre eta Jexus mari Irazu bertsolariak. Ondoren, jaiak amaitzeko erromeria izango da gauerdia arte Agurtzane eta Jon Elustondo trikitilariak.

> ELIZA

Sakristiako teilatua konpontzeko 32.345 euro behar dira eta oraindik 10.645 euroko zorra dago

Parrokiatik hainbat mezu helarazi dizkigute elizkizun eta obren gainean. Jakinarazi digute Santiago ermitan meza izango dela, 11:00etan, uztailearen 25ean. Aurtengo Arantzazurako erromesaldia, bestalde, irailearen lehen, barikua, egingo dute. Bestalde, hilaren 22an, zapatua, bedeinkatuko dute Malaako ermita, 13:00etan. Parkearen inaugurazio ofiziala irailean egingo dute. Honetaz gain, sakristiako teilatua konpontzeko lanen berri ere eman dute. Kostua 32.345 eurokoa izan da eta jasotakoa 21.700 euro. Zorra 10.645 eurokoa izanik dei berezia egin diete eliztarrei ahal duten neurrian diru eskaintzak egiteko. Horretarako, kontu zenbakia eman dute edo parrokoarengana joanda ere eman daiteke dirua.

bere ustez



Ana Gillegi

Eskolako amantalak baino gehiago

Iazko gurasoen batzarrean eskolan amantalak bai ala amantalak ez eramateaz aritu ginen. Luze gainera. Proposamena umeena zen; umeak ezezkoaren aldeko ziren. Azkenean, kurtso guztietan amantala eraman beharko zutela erabaki zen. Kurtso amaieran, ordea, jakinarazi digute, sei urtetik gorako umeek amantala ez dutela eraman beharko, eskulanean salbu.

Etxera heltzean, kaleko arropak erantzten ditut eta sukaldean banago amantala ipini. Aitona edo osaba lane-

"Bat-batean orijinalak, bakarrak, imita ezinak izan behar dugu"

ra zihoazenean buzoa janzten zuten; izebek erizainen amantala, senarrak bulegorako arropak eta tailerrerako segurtasun arropak. Denok erabiltzen ditugu lanean arropa proposak, babesten, desberdintzen eta janzten gaituztenak. Desberdindu berdintasuna lortzeko eta jantzi gure lanaren adierazgarri.

Ez diet zentzurik hartzen amantala kentzearen argudioei, bai ipintzearen arrazoiei. Herri aberatsotan, uniforme-tasunari ihes egiten diogu, bat-batean orijinalak, bakarrak, imita ezinak izan behar dugu, kanpotik eta barrutik. Amantala eramateak ez ditu umeak uniformatuko, gurasook eta hezitzaileok gauzak argi ditugun bitartean, gauzak desberdintzen erakutsiko dizkiegu, aurreiritzirik gabe.

((112))
SOS DEIAK

Berritzeko behar handia zeukan kiroldegiak; besteak beste, paretetan arrakalak zituen eta, horren ondorioz, ura sartzen zen

UBANE MADERA > ARAMAIO

Dagoeneko hiru aste daramatzate lanean Bergara Margoak enpresakoak, kiroldegian. Eta kontatu digutenez, lan handia egin behar izan dute orain arte inguru hartan. Izan ere, orokorrean eraikina bera margotzen ibiltzeaz gainera, kanpotik igaritzen ez diren bestelako lanak egin ere ibili dira.

Eta hain zuzen ere, lan horiei esker, aurrerantzean ez da ura sartuko pilotalekura.

HIRU PARETA EGOERA ESKASEAN

Bergara Margoak enpresakoek kontatu diguten moduan, pilotalekuko hiru pareta egoera eskasean zeuden. "Hiruk dezenteko arrakalak zituzten; gainerako lauek, azaleko arrakalak besterik ez zuten". Hala, esplikatu digute arrakal horietatik sartu dela orain arte ura pilotaleku barrura, baina ahalegin berezia egin dutela paretak behar bezala indartzeko eta espero dutela arazoa konponduko dutela:

OBRAK > KIROLDEGIA

Abuztuaren 15era arte itxita izango da pilotalekua, berritze obrak bukatzeko



MARGOTZEN Egunotan, kanpoko pilotalekua margotzen dabilta, baina paretetako arrakalak kentzeko lanak ere egin dituzte. U.M.

la: "Erabili ditugu material oso bereziak, paretak indartzeko material berezitua erabiltzen duen Sika etxeakoak, hain justu. Adibidez, arrakala barruetan

soka modukoa eta bestelako materiala sartu dugu, haiek iteko eta paretak indartzeko". Modu horretan, ez da ura atzera sartuko kiroldegira.

MARRAK ETA BESTE

Gaineratu digute kiroldegiko burdinazko habeak ere goitik behera berritu dituztela, zeharo herdoilduta zeudelako eta etxe

bereko materiala erabili dutela, gainera.

Margotze lanei dagokionez, berriz, barruko pilotalekuan ere ibili dira lanean, "beharra dagoen lekuan margotu dugu, pintura plastikoarekin; adibidez, lurreko marrak-eta berrituz murratu ditugu eta frontoiaren pareta ere margotu dugu." Kanpoko pilotalekuan ere gauza bera egingo dutela jakinarazi digute, "behar handia du, gainera". Gainera, orain arteko berde kolorea, urdin kolorearekin ordezkatzeko dabilta. Horrez gainera, kiroldegian aurre aldeko zutabeak gorritz margotuko dituztela kontatu digute; eta kanpora begira ikusten diren egurrezko zutabeak ere berritu dituztela.

Lehen esandako moduan, dagoeneko hiru aste daramatzate lanean eta jakinarazi digute handiena egin dutela eta, aurreikusitakoaren arabera, abuztuaren erdialdean bukatuko dituztela.

ESKOLA ERE BAI

Kiroldegia berritzeaz gainera, enpresa bera dabil eskolako jangela eta gimnasioa margotzen.

Egoera eskasean dagoen baranda konponduko dute

Pedro Inazio Barrutian dagoen baranda baten gaineko kexua helarazi digu irakurle batek, hura apurtuta eta arriskutsu dagoela esanez. Bada udaletxera jo dugu informazio bila, eta alkateak jakinarazi digu ahalik eta lasterren konponduko dutela. Are gehiago, dagoeneko babestu dute zinta batekin. Edozelan ere, alkateak gaineratu gura izan du herritarrek halakoak jakinarazteko lehenengo udaletxera jo beharko luketela, horretarako badagoela bidea-eta.



U.M.

oharrak

UDAKO ORDUTEGIAK

> Udaletxea eta beste

Udaletxea abuztuaren zabalik izango da, 09:00etatik 14:00ak arte. Gogorarazi digute abuztuaren 14an itxita izango dela zubiarengatik, 15a jaieguna delako.

Anbulatorioari dagokionez, hura betiko moduan zabalduko dute: 08:00etatik 13:30era.

Bestalde, udaletxetik esan digute ur eskasia dela-eta, egoera hobetu arte debekatuta dagoela edateko ura erabiltzea sorak eta igerilekuak ureztatzeke.

ODOL ATERATZEAK

> Abuztuko hitzordua

Abuztuaren 2an etorriko dira odola ateratzera. Hitzordua ohikoa da: 16.30etik 20:30era.

KONTRIBUZIOAK

> 2006ko ondasun higiezinak

Hiri eta landa lur ondasun higiezinaren gaineko zerga ordaintzeko epea uztailearen 24an zabalduko dute. Ordaintzeko borondatezko epea da urriaren 24ra arte. Ordaindu ezean, %5eko gainkarguarekin kobratuko dute; bankuan helbideratuta dauden ordainagiriak, berriz, irailaren 10ean kobratuko dituzte.

ZUZENKETA

> Erretiratuen argazkia

Joan den asteko argazkia dela-eta esan digute haiek ez zirela aramaioarrak. Gaizkiulertze bat izan da gure eta argazkia bidali duenaren artean. Barkatu eragozpenak.

1bat Xixe2bi

Aramaixoko berben **berbakinielie**
5. ZENBAKIXE

Asmatzaillien artien zozketatuko ditugu:

Aramaixoko eztixe, sagardaue eta gaztaie! Zorte on!



Arrankaidxe	1 Amorrañe X Arrankadie 2 Hankako miñe
Arrakadie	1 Arrankadie X Belarrittekie 2 Bringie
Antojue	1 Enbarazue X Antiojue 2 Higuñe
Mosue	1 Lastana X Mutille 2 Masie

Aforrau!	1 Forrau liburue! X Ez dau porrurik! 2 Aguantau!
Bai, erregular	1 Bai, antza X Bai, zuzen-zuzen 2 Bai, baiñe txarto
Maleta sikue	1 Mendireko jana X Motxillie 2 Eskolako lanak
Pospoliñe	1 Posporue X Ogittegaztaie 2 Galeperra

Aukeratu erantzuk, moztu txartela eta ekarri Aramaioko Liburutegira, IRAILAREN 15ERAKO.

Izen-deiturak: Telefonue:



4. berbakinielako irabazlie: Juan Ugarte Zorionak!

Erantzun zuzenak:

Hau don mahatsa: 1 Hau da ugarittasune!

Bringaute: 1 Arrakalatute

Araixe: 2 Ardi parra

Afrontue: 1 Haixie eta aurixe aurretik

Asko lekuten: X Leku askotan

Afixe: X Kabixe

Andobie: 1 Emakume ikusgarrixe

Azpixek egin: 2 Peloterokerixetan ibili

JAIK > IRAILAREN 7TIK 10ERA

Adardunak izango dira jaietan, San Migel plazan

Hamar edo hamabi urte dira sokamuturrik ez dutela egiten Gatzagan; aurten, Lasturretik ekarriko dituzte irailaren 9rako, zapatua

MIRARI ALTUBE > LEINTZ GATZAGA

Adardunak eta *poney*-ak egongo dira irailaren 9an, Andramari hurrengo egunean, San Migel

plazan. Hamar edo hamabi urte dira sokamuturrik ez dagoela Gatzagako jaietan, baina aurten ekartzea erabaki dute Kul-

tura Saileko arduradunek. "Lasturretik ekarriko ditugu", dio Jon Sasiain zinegotziak. Garai baten jende asko hurreratzen zen inguruko auzo eta herrietatik Gatzagara bigantxak ikustera, eta aurten zapatua izanik, bertan izango dira zezenzaleak. Poneyek, ostera, ume eta gazte-oxo ipurdiak jasan beharko dituzte.

KONTZERTURAKO LAU TALDE

Herriko gazteen laguntza izan dute Kultura Saileko arduradunek jaietako egitaraua egiteko orduan. Hala, egubakoitz gauek zapatu goizera bitartean jarri gura zituzten adardunak. "Kontzertu ostean geratzen den jendearentzat izango lirake; giro ona sortuko lukete zalantza

barik, eta jaia hurrengo eguna arte luzatuko litzateke", dio Ainara Zubillaga gazteak, "Baina ez dakit ordu horretan egin ahal izango dugun halakorik", gaineratu du. Jon Sasiain zinegotziak ordutegiaren gaineko erabakia oraindik hartu barik dauka, eta gazteekin adostutakoa zehaztuko du.

Egubakoitz gauean, irailak 8, kontzertua eskainiko dute inguruko hainbat taldek: 23-F eta Enboscada arrasatearrak, Arianrod eskoriatzarra eta Recinto 19 gasteiztarra izango dira Andramari gauean Gatzagan. "Hainbat baldintza genituen aukeratzeko orduan: aurrekontua eta data tartean; hortaz, aipatutako laurak etorriko dira", azaldu du Zubillagak.

> MUSEOA

Hiru bisita egingo dituzte Gatz Museoa abuztuan

Gatz Museoa ez du oporrik hartuko abuztuan. Hala, kanpotik datozen bisitariei erantzuna eman guran, egunean gidatutako hiru bisita egingo dituzte: 11:00etan, 12:00etan eta 13:00etan. Gatz Museoko arduradun Aitziber Gorosabelek Edurne Marteloren laguntza izango du hurrengo hilabeteetan.

Bestalde, Labidea dendak ere ez du oporrik hartuko, eta herritarren zerbitzura izango dira Amaia eta Aitziber. Hori bai, ordutegia aldatu dute uda parterako. Astelehene egubakoitzera zabalik egongo da: 09:00etatik 13:00etara eta 17:30etik, 21:00etara. Zapatu, domeka eta jaiegunetan: 10:00etatik 14:00etara eta 18:30etik 22:00etara.

> GARRAIOA

Autobus bakarra pasatuko da Gasteiz aldera abuztuan

Pesa enpresako autobusaren ordutegiak aldaketaxo bat izango du abuztuan. Egunean bi autobus pasatzen dira orain Gasteizerantz, baina abuztuaren 1etik 31ra bitartean bakarra helduko da: 15:50ean. Gasteiztik Gatzagara, ostera, lehen bezala bi etorriko dira: 12:55ean eta 20:55ean. Gau-txoriak jarraitu egingo du abuztuan. Eskoriatzatik pasatuko da Gatzagarantz: 01:55ean eta 04:30ean.

Taxi-busaren ordutegiak, bestalde, ez du aldaketarik izango, Udalak jakinarazi digunez. Eskoriatzara aterako dira Gatzagara: 11:30ean eta 19:00etan; eta Gatzagatik aterako dira Eskoriatzara: 11:40an eta 19:10ean.



M.A.

Arratsaldeko jaialdiarekin agur udalekuei

Gustura ibili dira udalekuetan Gatzagako eta kanpotik etorritako neska-mutikoak; 23 inguru guztira. Itsaso Pagoaga, Nerea Elortza eta Maite Otxoa aretxabaletarrak izan dituzte lagun bi astean, eta hara eta hona ibili dira geratu ere egin barik. Landara arratsalde pasa, Gamarrako igerilekura, Gaztainuzketara gaua pasatzera eta Gopegira zaldian ibiltzera joan dira

astean bertan. Baina kanpoan bakarrik ez, herrian bertan ere egon dira, eta mural galanta margotu zuten martitzenean.

Gaur, egubakoitza, esango diete agur udalekuei eta giro onean bukatu eta oporrak gustura hasteko jaialditxo egingo dute; merienda-pasa goxoa izango dute elkartean jaialdiaren ostean.

Uztailaren 17a:
095 zozketa

ASTELEHENEN GOIENKARIA
Harpidedunen
txokoa

Sariak astero!

Astlehenean, uztailaren 24a sari hauek izen-abizenak izango dituzte.
Zeu izan zaitezke sari hauen irabazleetako bat!

094 zozketako saridunak	096 zozketako sariak	Baldintzak
<p>Bi gonbidapen Donostiako AQUARIUMa bisitatzeko. (Saridun bakoitzari bi emango zaizkio).</p> <ul style="list-style-type: none"> • Arantzazu Larrañaga Elortza (Bergara) • Jose Luis Landa Urtzelai (Eskoriatza) <p>Sei lagunentzako EUSKALTEL EUSKADI taldeko 12 kamiseta (saridun bakoitzari bi emango zaizkio).</p> <ul style="list-style-type: none"> • Miren Abarisketa Arriaran (Arrasate) • Aitor Aginagalde Garitano (Bergara) • Bakarne Larrea Telleria (Antzuola) • Tomas Lasagabaster Olaziregi (Eskoriatza) • Ernesto Uriarte Zubia (Oñati) • Nerea Zubizarreta Pedregal (Aretxabaleta) 	<p style="color: white; font-weight: bold; font-size: 1.2em;">DONOSTIAKO AQUARIUMa</p> <p style="color: white;">bisitatzeko bi gonbidapen. (saridun bakoitzari bi emango zaizkio)</p>	<ul style="list-style-type: none"> • Astleheneko Goienkaria-ko harpidedun izatea da baldintza bakarra. • Irabazleekin gure harpidetza saila jarriko da harremanetan. <div style="display: flex; justify-content: space-around; margin-top: 10px;"> <div style="border: 2px solid #0056b3; padding: 5px; background-color: #0056b3; color: white; text-align: center;"> <p style="font-size: 0.8em;">Harpidedun egiteko:</p> <p style="font-size: 1.2em; font-weight: bold; color: white;">902 36 38 51</p> <p style="font-size: 0.7em;">09:00etatik 18:30era.</p> </div> <div style="border: 2px solid #0056b3; padding: 5px; background-color: #0056b3; color: white; text-align: center;"> <p style="font-size: 0.8em;">Harpidetza kuota:</p> <p style="font-size: 1.2em; font-weight: bold; color: white;">24 euro</p> <p style="font-size: 0.7em;">2006 bukaera arte</p> </div> </div> <div style="text-align: center; margin-top: 20px;"> <p style="font-size: 1.5em; font-weight: bold; color: #0056b3;">Goienkaria</p> <p style="font-size: 0.8em; color: #0056b3;">astelehenean, aste bukaera osoa</p> </div>

MOTORRA > ARAMAIOKO RALLYSPRINTA

Errebantxa gogoz etorriko da Artetxe

Joan den urtean denbora berean geratu zuten Artetxek eta Zapirainek erlojua, eta lehenengo txanda irabazi zuelako nagusitu zen Zapirain

XABIER URTZELAI > ARAMAIO

Bihar, zapatua, antolatzaile lanetan dabiltzan Azpiko Racinegoek 14:30ean itxiko dute errepidea, eta 15:30ean hasiko dute lasterketa. Ibilbideari dagokionez ez dago aldaketarik, 6,6 kilometroko ibilbidean hiru txanda egingo dituzte. Eta, antolatzailerak dagoeneko baieztatu dute joan den urtean horren lehia estua izan zuten Zapirain eta Artetxe Aramaion izango direla.

Hala, ondo dakigu Artetxe errebantxarako gogoarekin etorriko dela. Azken bi urteotan Zapirain (Seat Ibiza Kit Car) izan da Aramaion onena, baina joan den urtean gutxiatik ez zuen Artetxeren Peugeot 307 WRC autoak mendean hartu. Biek hala biek denbora bera egin zuten: 12:40:20, ez milaren bat gehiago, ez milaren bat gutxiago. Eta, lehenengo txandan nagusitzeagatik jantzi zuen Zapirainek txapela, horrek erabaki zuen lasterketa. Bihar, baina,



LEHENENGO TXANDAN Orduan erabaki zen joan den urteko proba. Erretratuko Artetxe makalago ibili zen. JOSETXO ARANTZABAL

lasterketa ez da bi pilotu horien kontua bakarrik izango. Irteeran egongo dira, besteak beste, Luciano Arrabal (Seat Ibiza Kit Car), Ruben Gartzia (Ford Escort Cosworth WRC), Jose Labaka (BMW

M3), Lebeiti (R5 Turbo II), edo Ricardo Tricio (Mitsubishi EVO V) moduko pilotuak. Zaleek 43 lehiakiderek gozatu ahal izango dute, lehenengo kilometroak Aramaiotik gora, eta azken kilo-

metroak Gantzagatik behera. Eta, 43 lehiakideren artean ibarreko bi automobilek jasoko dituzte animu handienak. Zaindu 33 eta 40 zenbakidun autoak. Orobengoa-tarrak eta Erras eta Oion dira.



Omega Elevator, s.a.

- Igogailuen instalazioa etxebizitza zaharretan
- Gremioen koordinazioa
- Arkitektura-oztopoen kentze lanak

Jundizko industrialdea 29 GASTEIZ
Tel.: 945 29 03 08 / Faxa: 945 29 04 96
omegaelevator@omegaelevator.com

Pamiela argitaletxeak, Kulturaren aldeko
Euskal Fundazioaren babesarekin

JUAN ZELAIA VI. Saiakera saria

antolatzen du, euskaraz idatzitako edozein gai buruzko saiakerak edota iritzi lanak zabaldu eta sustatzeko asmoz.

Saria: 6.000 €

Lanak bidaltzeko:
Pamiela etxea (Juan Zelaia Saria), Agustindarren
industrialdea-Soltxate. G. kalea-31013 IRUÑEA.

Abuztuaren 31a arte

Tel.: 948 326535
soltxate@pamiela.org
Arauk: www.pamiela.org

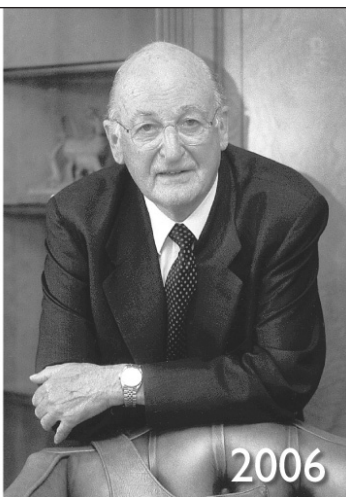

2006

ITYRRIETA

Sagardotegia – Erretegia



- Sagardotegiko menu ezberdinak
- Karta
- Kazuelatxoak

Ostegunetik igandera zabalik
(gainerako egunetan aurrez deituta)

Arraga auzoa
605 70 64 51 / 945 44 53 85

Igor Orobengoa >
Pilotua

"Autoan ez dugu arazorik, garrantzitsua da hori"

X.U. > ARAMAIO

Igor Orobengoak (Ibiza GT TDI) hirugarren aldiz hartuko du esku Aramaio rallysprintean. Joan den urtean moduan, anaia izango du kopilotu lanetan. Aurten gustura dabilta, autoari neurria hartu diote-eta.

Ze asmo biharko?

Betiko moduan, ondo pasatzeko asmoarekin joango gara. Eta, ahal bada, joan den urtean egindako lana hobetzen ahaleginduko gara.

Skratch-ean hemeretzigarrenak izan zineten.

Bai, eta aurten hori hobetzeko moduan gaudela uste dut. Joan den urtean autoak 150 zaldi inguru zituen, eta Rac Navarra baino lehen potentzia neurtu genion berriro eta 162 zaldi eman zituen. Aramaiotik gorako igoeran igarri egingo da hori.

Zer moduz zabilzate aurten?

Gustura, joan den urtean baino arazo askoz gutxiagorekin. Neurria hartu diogu autoari, eta adibidez, Nafarroan bosgarren sailkatu ginen.

Non dago Aramaio rallysprinteko gakoa?

Igoeran beharrezkoa da potentzia izatea, eta jaitsieran kontuz ibili behar da, asfalto ez dagoelako ondo. Alde horretatik, balaztekin (frenoak) justu samar ibiliko naiz, aurrez dakigu hori.



Iker Orobengoa eta Igor Orobengoa.

JOSETXO ARANTZABAL

Haritz Errasti >
Pilotua

"Joan den urtekoa ikusita, korritzea da gura duguna"

X.U. > ARAMAIO

Azken momentuan motorreko arazo batengatik ezin izan zuten Erras eta Oion aramaioarrek (Citroen AX Sport) etxeko proban esku hartu. Arantza hura atera guran dabil bikotea, korritzea da gura duguna.

Ze asmo biharko?

Iazkoa ikusita, lehenengo eta behin lasterketa hastera da gura duguna. Iaz azken momentuan motorreko arazoak izan genituen, eta ezin izan genuen parte hartu.

Eta orain dela bi urte ikuskizun ona eman zenuten lehenengo txandan.

Bai, baina lasterketak hasi eta amaitu egin behar dira. Bigarren txandan behar baino gehiago estutu genuen, eta orduan etorri zen kolpea. Aurten proba hasi eta amaitu egin gura dugu.

Aurrealdean ibiltzeko aukerarik bai?

Zail ikusten dut, jende oso ona etorriko delako, eta indarrak pare-parean egongo direlako. Etxean korrituta, ibilbidea ondo baino hobeto ezagutzen dut, baina joan den urtean ez nuen korritu, eta desabantaila hori dut.

Orain arte, zer moduz?

San Migelen ere arazoak izan genituen, baina gero ondo moldatu ginen. Azken baten, zortea aldeko izatea ere garrantzitsua izaten da.



Haritz Errasti eta Oion.

JOSETXO ARANTZABAL

IGERIKETA > ZEHARKALDIK

Euskadiko Txapelketa atzean utzita, igerilariak Nojan lehiatuko dira

Igerileku itxiak alde batera utzi eta datozen hilabeteotan itsaso zabaleko zeharkaldietan izango dira igerilariak

de lasterketak, eta gu Nojara goaz. Datorren asteburuan, berriz, Getaria-Zarautz zeharkaldian hartuko dugu esku, eta abuztuan Paseo Berriko eta Kontxako Badiako probetan izango gara".

ESPAINIAKORA SAILKATUTA

Horrez gain, Euskadiko Txapelketaren gaineko balorazioa ere egin du Xabierrek: "Igerilariak nahiko txukun ibili dira, askok eta askok euren markak hobetu dituzte-eta. Horrekin batera, Ander Zarketa oñatiarra eta Nielka Iburguren bergarra Espainiako Txapelketa sailkatu dira. Bagenekien Anderrek aukerak zituela, eta Nielka ere azken bi urteotan hor ibili da. Azkenean, lana ondo egin bada, zorte apur bat eta gogoa izatea baino ez da behar izaten emaitzak ateratzeko".

XABIER URTZELAI > BERGARA

Igeriketan ere abuztua hilabete berezia izaten da. Bergarako eta Oñatiko igeriketa elkarte-koek gogor egin dute orain arte lan, eta Euskadiko Txapelketan erakutsi zuten hori. Orain, beste helburu batzuekin, itsaso zabaleko zeharkaldietan jardungo dute. Oraingo asteburuan, adibidez, Nojan izango dira. Xabier Infante eman dizkigu hitzordu gehiago: "Zapatuan Ondarroan eta Nojan dau-



ALBERTO

"Joan den urtearen ordaina hartu gura dut Albaceten", esan du Barkerok

Jose Javier Barkerok aretxabaletarrak Albaceten jokatu du datozen bi denboraldietan: "Bigarren Mailako talde gutxi esaten dute argi eta garbi euren helburua Lehenengo Mailara igotzea dela", esan zuen jokariak aurkezpenean. Joan den urte txarra ahazteko asmoz doa Barkerok Albacetera: "Hasierako partiduetan jokatu egin nuen, baina gero aukira bidali ninduten eta ez nuen gehiago jokatu. Urte txarra izan zen denondako, eta urte horren ordaina hartu gura dut Albaceten".



BOST METRO Marka hori gaindituta, gorago egin gura du Perezek.

x.u.

ATLETISMOA > ESPAINIAKO TXAPELKETA, ZARAGOZAN

5,05 metro: gainditu daitekeen muga da hori

Jonathan Perez gertu dago marka pertsonala hobetu eta ezustea emateko

Anoetan. Zaragozan jauzia egiteko baldintza onak baditu, eta entrenamenduetako jauziak errepikatzen baditu, pertika horiekin ezustea eman dezake". Baldintza horien barruan sartzen da proban zehar Zaragozako atletismo pistan egin dezakeen haizea: "Oso garrantzitsua izango da haizea aldeko izatea".

X.U. > ARRASATE

Arrasateko atleta Zaragozan izango da asteburuan, Espainiako Txapelketan. Eta azken asteotan entrenamendu saioetan egiten dabilen jauziak errepikatzen baditu, bere marka pertsonala hobetu dezake (5,05 metro). Haren entrenatzaile izandako Fernando Zufiriak esan digu Perezek ezustea eman dezakeela asteburuan: "Gauza da 5,05 metroko marka gainditzeko. Pertika luzeagoekin eta gogorragoekin ibili da entrenatzen, eta emaitza oso onak lortu ditu

PUERTOLLANON, HIRUGARREN

Realeko atletak joan den astean Puertollanon egindako lana har dezake erreferentzia modura. Lurraldeko Espainiako Txapelketan Euskadiko ordezkaria hirugarren sailkatu zen, 5 metroko jauzia eginda. Oraingo asteburuan pauso bat gehiago egin gura du: lehenengo, 5,05 metroko jauzia egin, eta gero, marka hori gainditu.

V. RALLYSPRINT 2006

ARAMAIXO - ARABA

uztailak 22

Giauto

ELGOIBAR · EIBAR · BERGARA · ARRASATE · OLABERRIA · TOLOSA · MENDARO

1 GO MANGA, 15:30 DEAN BIDE MOZKETA, 14:30 DEAN 3 MANGA

 shirurogei <small>PRETOS</small>	 PERFIPAR, S.L. <small>APLICACIONES INDUSTRIALES CON PERFIL DE ALUMINIO</small> Tel: 943 71 30 20 - Fax: 943 71 30 06	 Lur Gorri, s.l. <small>Recopilaciones - Astekuntzak</small> Agintzen lekuak: Gurekua, 10 - 20500 ARASATE - GORRIA Tel: 943 71 22 00 - Fax: 943 71 22 00	 BESIDE S.A. <small>ESKUBIDURAK</small> Tfnos: 943 71 26 96 - 943 79 78 31 Apartado 19 - 20550 ARETXABALETA
 Udalaitz, S.L. <small>Gorriko Etxeak, 36 • 20500 ARRASATE-MONDRAGON</small> Telefono: 943 71 18 70 • Fax: 943 71 18 71 • web: udalaitz.org	 KANPAZAR <small>SERVICIO OFICIAL</small> TALLER: Bidaia Etxeak, s/n - 943 79 01 00 - Fax: 943 71 12 04 EXPOSICION: Arria Etxeak, 32 - 943 79 17 00 - 20500 ARRASATE GORRIO	 Cristaleria Errasti, S.L. Tel/Fax: 943 791 425 • Tel/Fax: 943 792 255 20500 ARRASATE	 IBARRA garagea, s.l. Apartado 5 - Apartado 107 Telefono: 943 79 30 31 - Fax: 943 79 30 31 Tfnos: 943 79 47 08 - 943 79 47 15 20500 MONDRAGON (Gorrio)
 GORBEA <small>Distribuciones</small> Ostarritia eta Iratziakoa konpainien banatzailea gura	 IBABE <small>GARAJE IBABE C.B.</small> Txaplo, Pintura eta Mekanika Gurekua, 10 • 20500 ARRASATE • Tel: 943 79 01 00 • Fax: 943 71 12 04 Bantelak jantzi TV • Neumáticos • Cambio de aceite	 SELEKTRIZITATEA <small>SERVICIOS ELECTRICOS</small> Doctor Barbez, 15 baje 3 - 20500 ARRASATE Tel: 943 71 22 00 - Fax: 943 71 22 07	 gestion aholkulariak Tfnos: 943 79 94 21 Fax: 943 79 90 44 gertu@conet.es Olatza, 36-B - 20500 ARRASATE
 EUSKAL PRESOK <small>EUSKAL HERRIA</small>	 tw Logística S.L.	 JMA	
 CAJA LABORAL EUSKADIKO KUTXA	 PENAKOBA AUTOESKOLA, S.L. <small>CI ZARUGALDE, 46 - 20500 ARRASATE-MONDRAGON - 48900-040 - 48900-040 - 48900-040</small> CI LEZUUR ARKITEKTA, 7 - 20500 OIATZ - Tfnos: 943 70 66 00	 epele <small>Caldereria</small> Kanpazar gaitza - Iurtia auzoa 2/3 - LORRIO - Bizkaia 4. 946 582 912 - 669 302 086	 Laşagabaster
 vnboto <small>Musika eta giro paregabaz</small> Bizenko Gurekua 10 • ARAMAIXO	 JOMA	 BEREYA <small>elekttrizitatea</small> INSTALACIONES ELECTRICAS ANTENAS PARABOLICAS NOTARIO ETXAGIBEL, 1-PAS. 3 - ARRASATE Tfnos: 943 79 12 77 - Fax: 943 71 13 24 - Movel: 627 023 419	 ARGI-PLASTIK <small>Fabricación de Ventanas, P.V.C.</small> Aluminio, Terrazo, Pavimentos
 AMG autoak	 BIRIBIU <small>TABAKOAK, EDARIAK</small> Zarugalde 35 - ARRASATE	 Galastegi <small>MOTOR SPORT</small> Urtubi Etxeak 15 - 20500 ARRASATE Tel: 943 79 12 00	 UGARTE <small>LANTZI URUGARREN-SUMINISTROS INDUSTRIALES</small> San Andres Auzoa, 2 - Pabellon 5, E • Tel: 943 71 14 17 • Fax: 943 71 21 40 20500 ARRASATE-MONDRAGON • email: suministros@ugarte.com www.suministrosugarte.com
 FIRE-NORT <small>MATERIAL CONTRA INCENDIOS</small> Cia. de Seguros, 107 - 20500 ARRASATE - GORRIO Tfnos: 943 71 12 00 - Fax: 943 71 12 00	 Tximela <small>Venta y Alquiler Maquinaria C.P. Maquina Salmeron eta Algora</small>	 GRUAS IBAI <small>SERVICIO PERMANENTE</small> San Joan - 20570 BERGARA (Gorrio) • Tel: 943 67 48 21 • Fax: 607 76 33 10	 BOLINTXO <small>OBINDEGIZ - GOZOTEGIZ</small> San Juan Auzoa • BERGARA Tel: 943 76 16 93



Ferreriasko Jaiak 06

Uztailaren 26a, eguaztena

- 12:00etan txistularien kalejira.
- 17:00etan umeendako jolasak.
- 17:30ean, txokolatada.
- 19:00etan, meza hildako auzotarren alde.
- 21:00etan, afaria egingo dute, kalean.
- 22:30ean, musika saioa izango da.

Horrez gainera, eta aurten lehen aldiz, gaztetxeak antolatu ohi duen kubatar festa Lagunilla tabernara ekarriko dute. 18:00etan hasiko da jaiak. Besteak beste, karaokea, linbo dantza, kroketa lehiaketa eta mojito bilketa olinpikoa egingo dituzte.

Etxe
 mobiliario y
 decoracion
 Tel. eta faxa:
 943 79 03 17



BASATI
 TABERNA
 PUNTUAK, BOZAKI ETXAK
 943 79 7176



MERKEKILO
 Oihalak eta gortinak
 Tel.: 943 79 15 00

 Body piercing
 eta
 tatuajeak
AKER
 943 79 92 84

ILEAPAINDEGIA
ILEA
 UNISEX
 943 79 87 62

angela
 estetika zentzua
 www.angelaestetika.net
 Tel.: 943 79 88 23

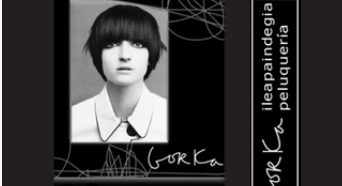
 EUSKAL HERRIA
 AURRERA !!
IRATI
 TABERNA
 FERRERIAS, 27 • ARRASATE
 TEL.: 943 79 56 11

 ileapaindegia
 peluqueria
GORKA
 Tel.: 943 77 13 78

G2a

Goienka2a > KULTURA ETA AISIALDIA



> **JAIALDIA**
Nazioarteko Folklore Jaialdia eguenean Monterronen > 45



> **BIDEO JOKOAK**
Euskarazko bideo jokoaren eskaintza ugalduz doa urtetik urtera > 51

> **IGOR ZUAZOLAZIGORRAGA**
Ikasturtea amaituta, udako oporrek gozatzeko gertu dago Igor. Bergarako jaietako herri bazkarian Mister Jator izendatu zuten > 50



Goazen patinatzerara!

IKASTAROKAK Helduendako antolatzen diren ikastaroek harrera ona izan dute aurten ere. Argazkian, Bergaran dabilen talde bat. Mikel Morras eta Josean Iñarra dira irakasleak.

E.M.

Patinatzeko zaletasunak nabarmen egin du gora gurean azken urteotan

Urkulun, kaleetan eta inguruko bidegorrietan adin guztietako jendea ibiltzen da patinatzen

EDU MENDIBIL > BERGARA

Azkenaldian gero eta jende gehiago ikusten da patinatzen Urkulun, kaleetan edo inguruko bidegorrietan. Patinatzeko zaletasunak nabarmen egin du gora gurean ere. Horren lekuko, udaletako kirol zerbitzuen bitartez antolatutako ikastaroek izandako harrera bikaina eta han eta

hemen patinatzen ibiltzen den jendea. Udaberria eta uda sasoi aproposa da patinatzeko.

Egunotan 4 eta 13 urte bitarteko 180 gaztetxo ari dira Oñatin eskolak hartzen, Josean Iñarra bergarar irakaslearekin. Iñarrak zortzi urte darama patinatze eskolak ematen eta berak esan digunez, oso kirol polita da sasoiaren egon eta aldi berean gozatzeko: "Azken urteotan boom moduko bat egon da patinatzearekin. Sasoiaren egoteko eta naturaz gozatzeko aukera eskaintzen dizun kirola da eta ez da gutxi hori. Sasoi honetan gaez patinatzerara irteten direnak asko dira eta urtean zehar ere bai, giroak laguntzen badu noski. Lotsagatik edo gaez bakarrik ateratzen direnak ere badira...".

Urkuluk patinzale asko batzen ditu, aste bukaeretan batez ere. "Lur egokia da hango patinatzen ibiltzeko baina segur-

tasun neurri minimo batzuk hartzea ezinbestekoa da, bestela kolpe gogorrek hartzeko arriskua dago eta". Iñarraren arabera, ez dago adinik patinekin gozatzeko: "Beti bezala, zenbat eta lehenago hasi hobe izaten da, beste kirolekin gertatzen den moduan. Baina inoiz ez da berandu... Orain dela bi urte erretiratu batzuk etorri ziren patinatzen

ikastera, eta ez zuten inolako arazorik izan besteen mailan aritzeko. Zortzi bat ordutan oinarritzko gauzak ikasteko aukera dago, gelditzen eta bira ematen hain zuzen. Hasieran hobe izaten da patin bakararekin aritzea eta beste hankan zapatila janztea. Lehen sentsazioak ezagutzeko eta oreka lantzen hasteko hobe da horrela hastea. Hortik

aurrera, ikasteko prozesua errazagoa egin daiteke".

SEGURTASUNA ZAINDUZ

Gaztetxoekin aritzea bereziki gustukoa du Iñarrak: "Oso polita izaten da umeei erakustea: eskailerak jaisten eta igotzen ikasten dute berehala eta, aldi berean, jende artean patinatzen ari direnean edo autoen arriskua dagoenean, jarraitu beharreko arauak erakusten dizkiegu. Hori oso inportantea da, adin txikikoekin batez ere. Oñatin ematen ditugun ikastaroetan, esaterako, bost maila bereizten ditugu eta ikustekoa da goiko mailan ari direnak zein ondo ibiltzen diren patinekin. 11-13 urterekin primeran moldatzen dira".

IKASTAROEN ARRAKASTA

Mikel Morras arrasatearra Aretxabaletan, Bergaran eta Arra- (44. orrialdean jarraitzen du)



URKULU Ibarreko jende asko ibiltzen da Urkulun patinatzen.

MIRARI ALTUBE

Goazen patinatzerara!

(43. orrialdetik dator)

saten dabil patinatzeko ikastaroak ematen. 11 urte darama patinatzen erakusten eta aurten gorakada sumatu du Arrasaten batez ere: 27 lagun helduendako ikastaroan. Zaletasunak gora egitea bi arrazoiengatik izan daitekeela dio: "Jendeak ardura hartu du aisialdian ariketa fisikoa egiteko eta bestalde hainbat leku on daude patinatzeko: Urkulu egokitu dute, Garagartzan eta Aretxabaletako trenbide zaharreen ere ibiltzen da jendea... Hala ere, toki askotan etenak izaten dira bidean aurrera jarraitzeko".

GOZAMEN HUTSA

Bergaran, Morrasede eta Iñarrak ematen dituzten helduendako ikastaroak. 20 lagun dira eta Ines Etxeberria dugu ikasleetako bat. Bere bigarren ikastaroa egiten ari da aurtengo udan: "Gaztetxo nintzela, patinatzen nuen baina urte dezente neraman patinak janzteke. Baina bizikletarekin gertatzen den bezala, ez da ibiltzen ahazten. Oso sentsazio atseginak izaten ditut patinekin, batez ere kiroldegiko kantxan, egurrezkoan, gabiltzanean. Irristatze sentsazioa gozamen hutsa da. Materiala, nola ez, asko aldatu da. Gelditzen ikastea da gakoetako bat, sustorik ez izateko..."



UDA KANPAINA Josean Iñarra irakaslea ikasle talde bati azalpenak ematen eguaztenezan, Bergaran.

E.M.



GAZTETXOAK 4 eta 14 urte bitarteko 180 gaztetxo ari dira Oñatin eskolak hartzen.



JOSEAN IÑARRA

BEHARREZKO EKIPOA

Bergaran, nagusiki, kiroldegi inguruko bidegorrian, parkingetan eta Osintxu eta Soraluze bitarteko bidegorrian ibiltzen da jendea patinatzen. Patinatzeko behar den ekipoari dagokionez,

gaur egun aukera zabala dago patinei dagokienez, 80 eurotik gorakoak gehienak. Era berean, eskumuturrak, ukondoa eta belaunetarako babesek 25 euro inguru balio dezakete eta gutxi erabiltzen duten baina adituek

gomendatzen duten kaskoa 20 euro ingururen truke eros daiteke. Babesekin datozen prakak gero eta gehiago ikusten dira gaur egun. Edozein modutan, nahi beste aukera dago, bakoitzaren aurrekontuaren arabera.

Hanka Labanka, bailarako lehen elkarte

Bergaran patinatzeko elkarte bat sortzear dago. Dagoeneko Hanka Labanka elkartearen estatutuak Jaurilaritzara bidali dituzte. Ostiralero hamabost bat lagun (25-50 urte bitartekoak) elkartzera Labegaraietako kiroldegian patinatzeko. Elkartearen asmoa zera da: ikastaroak antolatzea eta negurako eta udazkenerako aisialdi alternatiba bilakatzea, inolako adin mugarik gabe. Gurasoek umeei batera patinatzen ikastea da helburuetako bat.

Bergarako bailarako lehen patinatzeko elkarte litzateke. EAEko hiriburutan badira horrelako elkarteak: Correcaminos Donostian, Zona Verde Bilbon eta Gau Txori Gasteizen. Joan den ekainaren 18an, hain zuzen, patinatze erakustaldia egin zuten Bilbon, hainbat profesionalen parte hartzearekin. Bailaratik joandako hainbat lagun izan ziren bertan, erakustaldia jarraitzen. Debagoienean, MUK antolatuta, gauaz Arrasaten patinatzeko ekimena izan zen ekainaren erdialdean eta 200 bat lagun elkartu ziren. Patinekin ibiltzen direnak ugalduz doaz gurean ere.

CAMPBELL BROTHERS

Gospel elektrikoa

Non:

Arrasateko Monterron parkean.

Noiz:

Uztailak 23an, domekan, 22:30ean.



MUSIKA ETA DANTZA

NAZIOARTEKO FOLKLORE JAIALDIA

Aerosa-ko talde etnografikoa (Portugal)
Hué hiriko dantza eta kantu inperialak (Vietnam)

Non:

Arrasateko Monterron parkean.

Noiz:

Uztailaren 27an, ostegunean, 22:30ean



ARRASATEKO UDALA
AYUNTAMIENTO DE MONDRAGÓN



DANTZA > EGUENEAN, NAZIOARTEKO DANTZA IKUSKIZUNA

Vietnamgo eta Portugalgo dantza ikuskizunak, Arrasaten

Togoko taldea ezingo da etorri, bisarik eman ez diotelako. Horren ordez, Portugalgo dantza talde bat arituko da Monterronen

IKER BARANDIARAN > ARRASATE

Eguenean, hilaren 27an, nazioarteko folklore jaialdia egingo dute Monterron parkean. 22:30ean izango da eta atzerriko bi taldek esku hartuko dute: Vietnamgo Hue hiriburuko dantza taldeak eta Portugalgo Areosa taldeak, hain zuzen ere.

15 bat urtetik gora dira Arrasateko Udalak uztail bukaeran nazioarteko folklore taldeak Monterronera eramaten dituela. Emanaldi horiek doan izaten dira, eta harrera oso ona izaten dute, Monterroneko kokagune apartak eta baita ikuskizunak ere jende asko

erakartzen dutelako ikuskizun horiek ikustera.

Vietnamgo talde ikusgarri bat eramango dute. Hue hirikoa da eta Cung Dinh izeneko dantza egingo dute. Dantza horiek Vietnamgo erregeei eskaintzen zizkieten garai feudalean. 18 dantzarik eta bederatzi musikaririk esku hartuko dute taula gainean.

TOGOKOEN ORDEZ, PORTUGALGOAK

Vietnamgo taldearekin batera Togoko talde bat aritu behar zen Monterronen, baina azkeneko unean dantzari horiei ez dizkiete Espainiako Estatura sartzeko bisak eman. Hortaz, antolatzaileek ordezkot talde bat lortu dute, Portugalgo Areosa dantza taldea, hain zuzen ere.

Areosa taldea 1966an sortu zuten eta Portugalgo Viana zonaldeko folklorea eta kultura ezagutzera emateko izugarritzko lana egiten dihardu sortu zenetik. Nazioartean ikuskizun asko egin dituzte.



KULTURA ZABALDU Vietnam (goian) eta Portugalgo dantzak eguenean. GOIENKARIA

ASPALDIKO HITZARMENA

Portugaletako nazioarteko jaialditik datoz

Aurtengoa da Arrasaten nazioarteko folklore taldeen ikuskizunak egiten dituzten 16. aldia. Arrasateko Udalak Portugaleteko Elai-Alai elkartearekin hitzarmena dauka. Elai-Alai elkarteak urtero Portugaleteko nazioarteko folklore jaialdia antolatzen du.

Hala, Elai-Alai elkarteak urtero pare bat talde bideratzen ditu Arrasateko Monterron parkean ikuskizunak egin ditzaten. Talde ugari izan dira euren musika eta dantza ikuskizunak eskaintzen: Asia, Afrika, Amerika eta Europako taldeak, hain zuzen ere.

AISIALDIA

Musika eta filmak aukeran, udan

Abuztuan filmak emango dituzte Arrasaten eta Bergaran

I.B. > DEBAGOIENA

Datozen asteotan film emanaldi ugari izango dira ibarrean. Hala ere, uztaila bukatu aurretik musika emanaldiak ere izango dira ikusgai.

Gaur, egubakoitza, Four Friends taldeak kontzertua egingo du Bergarako Espoioian; eta hilaren 28an, Ortoponk taldeak egingo du emanaldia.

Bestalde, abuztuaren 4an, Nuevo Catecismo Catolico, Radio Wings, Mahaster River eta Los Txuloputas arituko dira Oñatiko Lorentzo deunaren jaietan.

FILMAK BARRA-BARRA

Ibarreko herri gehienetan filmak kalean emango dituzte uztailan. Arrasaten eta Bergaran, gainera, abuztuan ere emango dute aukera hori, Monterron parkean eta Espoioian hurrenez hurren.

Arrasaten *El juego de los idiotas*, *Novia por contrato*, *Aupa Etxebeste!* eta *Fearless: Sin miedo* emango dituzte. Bergaran, berriz, *Charlie y la fabrica de chocolate*, *Obaba*, *Bajo cero* eta *Koruko mutilak*.

Edozein premiatarako:

- Antzutasuna
- Erditzeak
- Antisorgailuak
- Menopausia
- Ekografiak (4D)
- Titietako gaixotasunak
- Minbiziaren diagnostiko goiztiarra
- Hezur dentsitometria

Zure zerbitzura:

- Antonio Estomba
- Fernando Cristobal
- Alfredo Otalora
- Jose M. Gomez
- Maite Albizu
- Domingo Murgiondo
- Miguel Gabarain
- Maria Jose Ruiz
- Fatima Azkue
- J. Rodriguez
- Mikel Gorostidi



Policlínica Gipuzkoa

ARRASATE

Zerkaosteta 17
943 79 20 18

Donostia: 943 30 82 08

Eibar: 943 12 10 2

Irun: 943 61 78 88

CG

CONSULTORIO
GINECOLOGICO

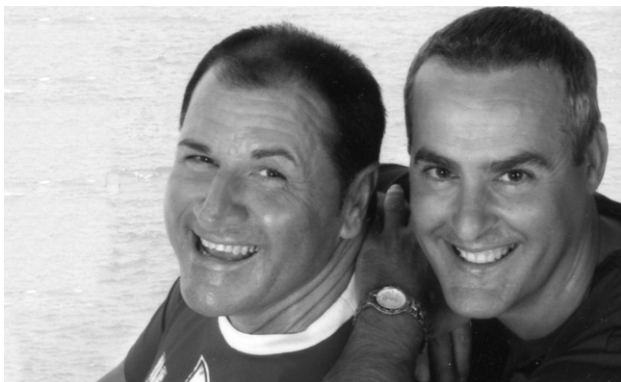

Juan Carlos eta **Floren** uztailaren 22an ezkonduko dira 12:00etan Bergarako udaletxean. Ondoren, Leintz-Gatzagako Gure Ametsa jatetxean egingo dute ospakizuna. Zorionak bikote eta ongi pasa eguna. Lagunen partetik.



Jose Maria Guridi eta **Gloria Agirreurreta** arrasatearrek 50 urte egin dituzte ezkondu. Uztailaren 23an ospatuko dituzte urrezko ezteiak familiakoekin. Meza egingo dute parrokiari eta gero bazkaria Arteagan. Zorionak familiaren partetik!



Monika Roteta villabonarra eta **Jon Barrena** oñatiarra uztailaren 22an ezkonduko dira Oñatiko Bidaurretako Monastegian; eta Zelai Zabal jatetxean izango dute bazkaria. Familiakoek eta lagunak mezu hau bidali nahi diete: "Familiakoak koadrilako lagunak ahaztu gabe adiskide kuttunak zorion egunak txispa askodunak dira zuentzat eskatzen ditugunak"



Arrasateko **Roman Altube** eta Eskoriatzako **Marian Sedano** zapatuan ezkonduko dira Arrasateko udaletxean. Bazkaria Baster-Alde jatetxean egingo dute eta bidaiari Punta Canara joango dira. Zorionak koadrilakoek eta Malenen partetik.



Esther Coma antzuolarra eta Zumarragako **Oscar Garcés** zapatuan ezkonduko dira Antzuolako Antiguako ermitan. Bazkaria Etxe-Berri jatetxean egingo dute eta eztei bidaiari Egiptora joango dira. Zorionak eta ondo pasa familiakoek partetik. Merezi duzue!

ESKER ONA

Dolores Iñarra Osa

Eusebio Igarzaren alarguna

Donostian hil zen 2006ko uztailaren 15ean, 89 urte zituela.

Hileta-elizkizunetara etorritakoei eta samin-agurrak bidali zenizkigutenoi, eskerrik asko sendikoen izenean.



Bergaran, 2006ko uztailaren 21ean.

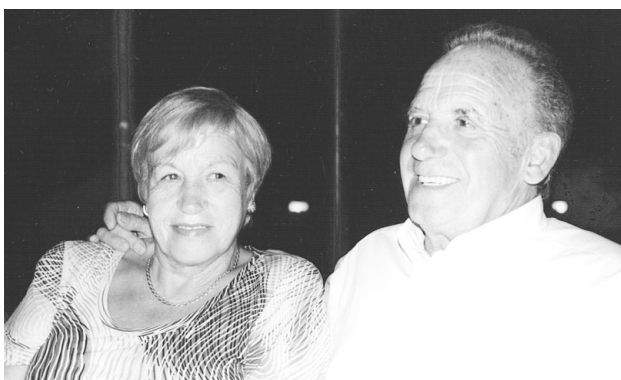

1956ko uztailaren 31n **Marik** eta **Juliok** euren bizitza bat egitea erabaki zuten. Domekan, uztailaren 23an urrezko ezteiak familiakoekin ospatuko dituzte. Zorionak ama eta aita seme-alaben partetik eta amandria-aittite biloben partetik. Aurrera bolie!

ESKER ONA

Jacinto Orueta Irasuegi

Gasteizen hil zen 2006ko uztailaren 14an, 81 urte zituela.

Hileta-elizkizunetara etorritakoei eta samin-agurrak bidali zenizkigutenoi, eskerrik asko sendikoen izenean.



Aramaion, 2006ko uztailaren 21ean.

ESKER ONA

Carmen Igartua Kortabarria

*Mila esker denagatik.
Musu handi bat eta betira arte.*



Juanita, Pili, Ramiro, Arantxa, Juan, Jon, Mikel, Uxue, Gorka, Oihana, Lorea eta Jon.
Bergaran, 2006ko uztailaren 21ean.



Garagartzako **Julio Heriz** eta **Maria Iria** 1956an ezkondu zirela eta uztailaren 13an ospakizuna egin zuten. Garagartzako elizan meza egin zuten eta bazkaria ondoren familiakoekin Bazter-Alde jatetxean. Zorionak eta urte askotarako!

ESKER ONA

Carlos Ginart Arzamendi

Arrasaten hil zen 2006ko uztailaren 10ean, 85 urte zituela.

Hileta-elizkizunetara etorritakoei eta samin-agurrak bidali zenizkigutenoi, eskerrik asko sendikoen izenean.



Arrasaten, 2006ko uztailaren 21ean.

URTEURRENA

Teodulo Toledo Santiago

Lehen urteurreneko meza zapatuan, uztailaren 22an, 19:30ean, Aretxabaletako parrokiari.



Elizkizunetara joango zaretenoi, alde zuretik eskerrik asko sendikoen izenean.



Raul Perez gasteiztarra eta **Ana Fuente** oñatiarra uztailaren 22an ezkonduko dira Oñatiko San Migel parrokiari. Bazkaria Zumarragako Etxe-Berri jatetxean egingo dute, eta eztei-bidaiari Mexikoko Riviera Mayara joango dira. Koadrilakoek partetik, ondo pasat!

URTEURRENA

Juan Jose Uriarte Muruaga
"Bermi"

Bigarren urteurrena
Gure bihotzean zaude



Arrasaten, 2006ko uztailaren 21ean.

URTEURRENA

Rufina Agirre Osoro

Gillermo Elorzaren alarguna

Arrasaten hil zen 2005eko uztailaren 23an, 96 urte zituela

Lehen urteurreneko meza domekan, uztailaren 23an, 12:30ean, Arrasateko San Juan Bataiatzailearen elizan.



Elizkizunetara joango zaretenoi, alde zuretik eskerrik asko sendikoen izenean.

bila-bila 7



hitz gezidunak

	Ihintza	Denbora berean	Garbitzeko tresna
	Baliotsu	Gehiegi	Bokal biribila
Norat atzizkia	Goizeko otordu	Potasioa	Antzerki
Oheetako bastidore	Mailaz igo	Pepe kazetaria	Ardi hitz-elkarketan
Zaporetsua	Argitzeko makila	Karta joko	Zati, puska
IRUDIKO MENDIA		Noren atzizkia	
Eireko biztanle			Nitrogenoa
Laido, mesprezu		Zein tokitan	

LUMA

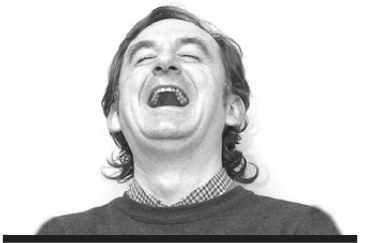

umore giroan

Kike Amonarriz

ASMAKETETAN

Pasealekuan topo egiten dute bi lagunek eta zera galdetzen dio Edurnek Karmeleri:
 - Zer bizimodua, Karmele? Aspaldian ez gara ikusi neska!
 - Ez dakin ondo! Bada urtebete pintura abstraktua margotzen hasi nintzela. Arratsaldero lauzpabost ordu ematen dizkinat margotzen. Bitartean senarrak afaria prestatzen din eta biok pozik bizi gara.
 - Ez zagon gaizki.
 - Ez gaitun batere asperetzen. Hura nik zer egin nahi izan dudan asmatzen saiatzen dun eta ni, berriz, hark zer prestatu nahi izan duen antzematen!

sudokua

		2		3		9		
7		4		6		8		5
	9		2		5		4	
5		7				6		3
4		9				1		2
	7		3		8		6	
1		8		7		5		9
		6		9		4		

hieroglifoa

Gipuzkoako herria

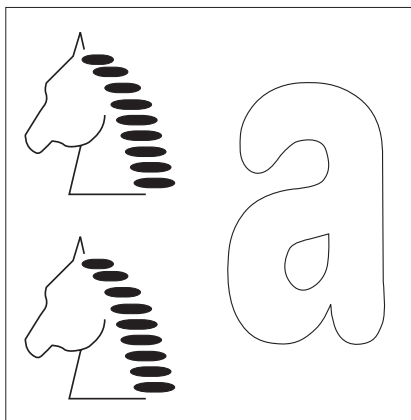

hizki salda

Gipuzkoa kostaldeko bost herriren izenak

G	U	K	I	L	O	Z	T	R
M	E	N	D	A	T	E	D	O
A	I	A	M	U	Z	G	O	N
B	E	A	A	K	K	I	N	Z
D	P	R	E	I	O	L	O	L
B	A	N	T	R	P	F	S	O
Z	B	E	O	T	K	I	T	A
H	E	Z	D	U	S	T	I	N
R	D	M	N	M	E	L	A	I

soluzioak

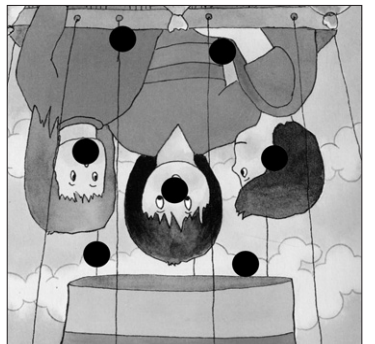

N	O	N	N	I	A	I	R	A	I
R	A	R	E	R	E	I	E		
A	T	A	R	E	Z	L	I	Z	L
L	A	V	A	S	M	U	S		
E	I	R	E	A	Z	O	Z	O	G
U	T	A	R	A	G	O	R	A	S
K		R	A	T					
S	O	L	I	O	B	A	L	I	O
E	B	S							

bono fotoa



Zeren omenezkoa da Oñatiko Santa Ana antzokiaren aurrean kokatuta dagoen artelan hau?

Argazkia eta galdera > Iñigo Biain



Super BM emandako
50 euroko erosketa-txartela
zozketatuko du GOIENKARIAK asmatzaileon artean!

ERANTZUNA
 IZEN-DEITURAK
 TELEFONOA

Ekarri txartela MARTITZEN EGUERDIRAKO Goienako edozein egoitzara

San Miguel garagardoa
33 cl-ko packa

0,43 € 72 pta.
Super BMn beti eskaintzarik onenak!

AURREKO ZENBAKIKO IRABAZLEA
PETRA INDArendako izan da erosketa-txartela. Zorionak!
Galderaren erantzun zuzena: 1742an.

8	5	2	4	3	7	9	1	6
7	3	4	1	6	9	8	2	5
6	9	2	8	5	1	7	4	3
5	1	7	8	2	4	6	9	3
4	6	3	1	6	8	2	5	4
3	4	6	9	3	1	8	2	5
2	4	6	9	7	5	3	1	8
1	6	2	8	4	3	5	7	9
9	3	6	7	2	5	8	1	4
8	2	6	1	9	5	4	7	3

Zaldi-bi-a
Jergiffikoa: Zaldibia.

R	D	M	N	M	N	D	R
H	E	Z	D	Z	O	T	H
Z	B	E	O	T	K	I	Z
B	A	N	T	R	P	F	B
L	O	L	O	L	O	L	D
B	E	A	A	K	K	I	B
N	Z	N	K	I	N	Z	N
G	O	N	G	O	N	G	O
D	O	D	A	T	E	D	O
Z	R	I	L	O	Z	T	R

DANBAKA))))))

Debagoieneko II. Musika Lehiaketa

**PARTE
HARTU
NAHI?**

Izena emateko azken eguna: irailak 19

◆
INFORMAZIO GUZTIA:

www.danbaka.com

Igor Zuazolazigorrage > Ikaslea

"Gazteendako lokalak eta gau giro hobea sumatzen ditut faltan Bergaran"

Ikasturtea amaituta, lasai etorri zaigu Igor Zuazolazigorrage, bihotz formako piruleta bat ahoan duela. Bergarako Pazko-etan egindako herri bazkarian Mister Jator izendatu zuten, baina berak ez dio garrantzi handirik ematen titulu horri: "Ondo pasatzearen aurkeztu nintzen lehiaketara, lagunek animatuta". Orain, oporrek gozatze-ko gertu dago.

EDU MENDIBIL > BERGARA

Begarako Aranzadi Ikastolan batxilergoko lehen maila egin du aurten Igorrek. Hala ere, aitortu digunez, ikastea ez du askorik atsegin eta emaitza txarrak izan ditu ikasturte amaieran: lehen maila errepikatu beharko du. Edozein modutan, ikasturte berria hasi bitartean, oporrek disfrutatu nahi du.

Uste baino gogorragoa gertatu da ikasturtea, ala?

Egia esateko, ikastea ez da nire zaletasunetako bat. Ez naiz ikasturtean zehar batere ondo ibili eta emaitza txarrak izan dira ekainean. Datorren urtean lehen maila errepikatu beharko dut. Ikasgairik gogorrenak? Gazte-erak eta filosofia ematen didate buruhauste handien.

Eta zer egin nahi zenuke etorkizunean?

Oraindik ez dakit. Txikitik, abioiak agertzen ziren filmak ikusten nituenean-eta, pilotu izan nahi nuela esaten nuen, baina dagoeneko baztertu dut ideia hori... Auskalo zer egingo dudan! Momentuz, batxilergoa amaitzea da nire asmoa eta gero gerokoak...

Eta orain, oporretan, zer?

Hurrengo astean-edo Debara joango naiz, asteberetako, lagun baten etxera. Eta abuztuan familiarekin, gurasoekin eta arreba-rekin, Kanarietara, Tenerifera. Azken zazpi urteotan hara joan izan gara, gustatzen zait hura: hondartza ederrak, eguzkia, giro ona, leku askotako turistak...

Uda gustatzen zaizu, beraz...

Bai, gustukoan dudun urtaroa da. Oporrak izaten ditugu eskolan, jaiak izaten dira han eta hemen...

Jairik onenak, zeintzuk?

Begarakoak asko gustatzen zaizkit, baina udan herriz herri ibiltzen gara. Aste bukaeran, esaterako, Antzuolako jaietara joan ginen lagunok eta primeran ibili ginen.

**Mister Jator izendatu zintuzten Bergarako jaietan, koadri-
lek antolatutako herri bazka-
rian. Titulu berria duzu...**

Lagunek animatu ninduten aurkeztera eta ondo pasatze-
arren hartu nuen parte lehiaketan.
Jaietako astelehenean San Mar-
tin plazan egindako herri bazka-
rian egiten dute lehiaketa joan
den urtea ezker. Eta giro ona



zegoenez, han ibili nintzen, dan-
tzan, nesken bainujantzi bate-
kin desfilatzen eta Shin Chanen
kantu bat abesten... Ez nuen ira-
bazterik espero, inondik inora,
eta sorpresa galanta hartu nuen:
irabazi, ondo pasatu eta 150 euro
poltsikora. Ez dago gaizki... Dena
den, ez diot garrantzirik ematen
Mister Jator lehiaketa irabazte-
ari. Lagun artean ederto pasatu
genuen eta barre egin genuen,
besterik barik. Nesketan Maite
Zabaleta eta Ainhoa Unamuno
izendatu zituzten Miss Jator.

**Eta, zure ustez, zeintzuk dira
mutil edo neska jator baten
ezaugarriak?**

Ez dakit ba... Lagunen lagun
ona, barregarria, bihotz onekoa...
Halako zerbaite.

**Zu moduko gazteendako zer
moduz dago Bergara?**

Gauza handirik ez dago, bai-
na moldatzen gara. Hala ere, gaz-
teendako lokalak, gau giro hobea
eta bainatzeko toki aproposa iza-
tea ondo legoke. Orain, udan,
Oñatira, Usakora, edo kostalde-
ra joan behar izaten dugu baina-
tzera, Bergaran ez dagoelako ige-
rileku dezenterik.

**Tabernari lanetan ere baza-
biltza...**

Bai, orain dela urtebete hasi
nintzen Matxiategiko Goxo-Toki
tabernan, eta gustura nabil. Gai-
nera, ni San Lorentzokoa naiz,
gertukoa, eta bezero gehienak
ezagutzen ditut. Ondo pasatzen
dut lanean, barre egiten dut beze-
roekin, nahiz eta orain, uda par-
tean, lan dezente izan terrazare-
kin-eta. Sasoi honetan, kafeak,
izozkiak eta edari freskagarriak
zerbitzatzeko, nahikoa lan.

**Hemendik 20 urtera non ikus-
te duzu zure burua?**

Ez da erraza galdera horri
erantzutea. Ez dakigu etorkizu-
nak zer ekarriko digun, baina
uste dut Bergaratik kanpo izan-
go naizela. Eta behin irtenez gero,
hiri handi batera joango nintza-
teke.artzelona, esaterako, ez
dago gaizki...

**Paris ere ezagutzen duzula
esan didazu.**

Bai, orain dela bi urteko udan
joan ginen, ikastolarekin sari
bat irabazita. *Krokodilo bat ohe
azpian* liburua irakurtzearen,
sariketa baten parte hartu
genuen eta bost eguneko bidaia
irabazi genuen Parisera. 25 bat
lagun joan eta ederto ibili ginen.

PERTSONALA

Adina: 17 urte. **Ikasketak:** Batxilergoko lehen maila. **Zaletasunak:** Zinema eta erosketetara joatea. **Gomendatzeko moduko film bat:** *Brokeback Mountain*. **Liburu bat:** *Soinujolearen semea*, Atxagarena. Hala ere, ez dut irakurtzeko ohiturarik. **Kantu bat:**

Imagine, John Lennonena. **Inoiz ez duzu ahaztuko...** Duela bi urteko San Martzialan harrapatutako mozkorra. **Bergara edo inguruko txoko bat:** Usondo parkea. **Bidaia bat nora egingo zenuke?** New Yorke-ra joango nintzateke gustura, lagunekin.

E.M.



UMEAK 5 eta 14 urte bitarteko umeendako egiten dituzte Elhuyarkoek bideo jokoak.

A.L.

BIDEO JOKOAK> EUSKARAZKO PRODUKTUAK GEHITU EGIN DIRA AZKENALDIAN

Euskaraz jokatzeko bideo jokoak egiten ditu Elhuyar fundazioak

Bideo jokoen artean gero eta aukera zabalagoa dago; eta orain, Elhuyarri esker, joko horietako asko euskaraz daude. Azkena, Dumas-en 'Hiru mosketariak'

tziaz ohartu dira. Hala, aisialdirako bideo jokoak egiten hasi dira. Elhuyarko software ardura-dun Danel Solabarrietaren esanetan, euskarazko softwareak erronka garbia dauka: azken boladako bideo jokoetan jolastera ohituta dauden gaztetxoendako euskarazko joko erakargarriak kaleratzea. Ahalegin horretan egin dute *Hiru mosketariak* bideo jokoak.

'HIRU MOSKETARIAK'

Hiru dimentsioko irudiak erabiltzen dituen euskarazko lehenengo plataforma-bideo jokoak da *Hiru mosketariak*. Era berean, Alejandro Dumas idazleak sortu zituen pertsonaia klasikoetan oinarritutako lehenengo bideo jokoak da. Aisialdiko CD-ROM bideo jokoak da, eta dagoeneko, eta 19 herrialdetan kaleratu dute. Elhuyarrek izan du ardura Euskal Herrian euskaraz argitaratzeko.

Hiru mosketariak 7 urtetik aurrerako gaztetxoendako da. Istorioa 1628. urteko Frantzia kokatzen da. Xavier konde maltzurak D'Artagnan eta Aramis eta Athos mosketariak bahitu ditu, eta jokalariek Phortos mosketariari lagundu beharko diote bere lagunak salbatzen. Berrehun eremu baino gehiago, hamar maila eta hiru amaiera ditu aukeran.

POLTSIKOKORAKO JOKOAK

Ordenagailuarekin bakarrik ez, poltsikoko telefonoarekin ere ibil gaitzke jokoan euskaraz. Animatuk *Lorategia* izeneko joko didaktikoa egin du. Euskara ikasteko eta erabiltzeko tresna da, teknologia berrietako eremuan eta horren hedatuta dauden poltsikoko telefonoen esparruan. Informazio eta argibide gehiago www.animatu.com/lorategia webgunean.

A.L. > BERGARA

Elhuyar fundazioak 1994an kaleratu zuen lehenengo CD-ROMa, *Ezagutu Gipuzkoa* izenekoa. Orditik hona hainbat software egin ditu: kontsultarako CDak, CD didaktikoak, hizkuntza lantzeko CDak... 20 CD baino gehiago guztira. Azken urteetako gazteen ohi-turen inkestak ikusita, ordenagailurako jokoak hartu duten garran-

teknologia berriak

> ORDENAGAILUA

Apple konpainiak hirugarren generazioko iMac ordenagailu berria kaleratu du

Apple konpainiak Parisen aurkeztu zuen iMac G5 ordenagailu berria. Hirugarren generazioko ordenagailua da; diseinuz berritzailea eta txukuna. Beira likidodun pantailan batzen da ordenagailuaren sistema guztia. Hiru formatu kaleratu dituzte; 17 hazbetekoa da txikiena eta 20 hazbetekoa handiena. Pantailaren lodiera, berriz, bost zentimetrokoa da.

Irailen jarri zuten salgai. Merkeenak 1.369 euro balio du eta garestienak, 1.999 euro.



Non dago ordenagailua? Apple enpresak pantaila formatuan kaleratu du iMac berria.

> BETAURREKOAK

MP3 irakurgailua duten eguzkitako betaurrekoak merkaturatu ditu Caiyuan enpresak

Betaurreko enpresa ugari kaleratu dituzte dagoeneko MP3 irakurgailua duten eguzkitako betaurrekoak; hala nola, Oakley-k edo Caiyuan-ek. Azken horrek askotariko tamaina eta diseinua duten betaurrekoak merkaturatu ditu. Txikiena 64 Mb-koa eta handiena GB batekoa.

MP3 abestiez gain, WMA eta ADCPM formatuko irakurketak egiten ditu. Abestiak USB atakarekin kargatzen dira betaurrekoetan.



MP3 irakurgailua duten betaurrekoen bateriak 8 orduko iraupena du.

> HAIZAGAILUA

Lantokian udako eguraldi beroei aurre egiteko haizagailu praktikoa eta modernoa da Fun Air

Ziclotech.com webgunean aurki dezakezue Fun Air izeneko haizagailua. Eguraldi beroei aurre egiteko haizagailu txikia da. Ez du pilarik behar, USB atakarekin konektatzen da eta mota askotariko ordenagailuendako balio du. Fun Air-ek kontsumo txikia du. Gainera, euskarri malguari esker, erabiltzaileak gura duen norabidean jar dezake.

Ziclotech.com-ek 9,95 eurotan saltzen du Fun Air haizagailua. Udako eguraldi beroei aurre egiteko berrikuntza teknologiko aparta da.



Fun Air haizagailuak ez du pilarik behar, USB atakari esker edozein ordenagailutan erabil daiteke.

Zure negozioaren erakusleihoa Interneten

www.goiena.net-eko [blog_komertzialak](http://www.goiena.net/blog_komertzialak)

- Zure negozioaren eskaintzaren berri sarean
- Euskarri merkea
- Emaizta onenak Google eta beste bilatzaileetan
- Erabiltzeko erraza

Prezioen eta ikastaroen gainera informazioa:
www.goiena.net/blogak ·
azabarte@goiena.com ·
943 76 92 70

www.goiena.net/blogak

/4quattro4	/BZ-sistemas	/ezkutuorly	/gutzizeder	/multioplicas	/udalax
/argi-plastik	/dragon-	/gallastegi	/irudisport	/ohiak	/udalaitz
/arregi	oriental	/ganesha	/korozabaleta	/okipark	/urdeki
/atai	/dukiena	/garaia	/maulanda	/vitoria	/markiegi
/azkarate	/ego	/gorkagarai	/mayte	/pando	/urbiet
/joseba	/elejalde	/gorkatxi	/merkeopari	/richimaier	

Eta baita ere:

www.aizue.com
www.litura.com
www.baster-alde.com
www.ehmf.com



Goiena.net
Debagoieneko ataria Interneten

berriak

> GOITB

Azken orduko aldaketak programazioan

Oraingo astean azken orduko aldaketak egin behar izan ditu Goiena Telebistak. *Harmailatik* kirol saioaren ordeztu ibilbideen gaineko saio berezia eskaini zuen astelehen iluntzean. Aizkorriko eta Udaltzeko mendi ibilbideak ikusteko aukera izan zen.

Era berean, martitzen iluntzean *Berbaire* saioaren ordeztu Antzuolako jaien gaineko saio berezia eskaini zuen ibarreko telebistak.

> SAIO BEREZIA

Orain dela 30 urteko alkateekin mahai ingurua GOITBn

Foruak galdu zirela 130 urte bete direla gogoratu dute gaur Bergarako udaletxean. *Alkateak borrokan* liburua aurkeztu dute, Bergarako alkateen talde eraginkorren aritutako zenbait alkaterekin. Horren haritik, GOITBn saio berezia izango da asteburuan. Jose Luis Elkorok, Jose Antonio Altunak, Luis Arkauzek eta Jabier Errastik parte hartuko dute mahai inguru berezian.

> ARRASATE IRRATIA

Larraitz Mendizabalekin Argentinan zehar

Asteko gainbegiratu-n izango duzue arrasatearraren kontakizuna berriz ere entzuteko aukera.

Bidaia kontuekin jarraituz, truke bat proposatu nahi dizugu, entzule: bidal egizu opor-lekutik postal edo e-mail bat eta guk, trukean, jasotako guztiekin sari bat zozkatuko dugu irailean. Hona hemen, bada, helbideak: irratia@goiena.com edo Otalora kalea 31.

> ARRASATE IRRATIA

'Uda Giroa'-n saioak oporrak hartu ditu abuztuak 31 bitartean

Arrasate Irratikoko lankideoi ere heldu zaigu udako atsedena hartzeko unea. Hala, datorren astean ez dugu *Uda giroa*-n saioa eskainiko. Hain zuzen ere, saioaren ordeztu elkarrizketa bildumak presatu dizkizuegu.

Abuztuaren ere, baina, Arrasate Irratiaren konpainia izango duzue. 24 orduan musika paregabea lagun izango duzue-eta. Abuztuaren 31n itzuliko gara! Orudura arte, ondo ibili!

'ILUNPEAN' > EGUBAKOITZA, 22:15

Juan Luis Bikuña kazetaria 'Ilunpean' saioan gonbidatu

Kazetari bergararrak erretiroa hartzea erabaki du, Euskal Telebistan 23 urte lan egin ondoren

GOIENKARIA > ARRASATE

Euskal Telebistako albistegietan 1983. urtean hasi zen lanean Juan Luis Bikuña bergararra. *Teleberri*-ren aurkezlea izan zen 80ko hamarkadan eta beste hainbat saiotan aritu da: *Punto de encuentro*, *A medio día*, *Txoko taurino*... 1999tik gaur egun arte, 1.400 elkarrizketa egin ditu *El Punto* saioan.

Oraingoan, berriz, elkarrizketatua bera izango da. Oihana Elortza kazetariak 30 minutuko elkarrizketa egingo dio *Ilunpean* saioan. Kazetari oñatiarrak gertuko elkarrizketa egingo dio Bikuñari.



ILUNPEAN Juan Luis Bikuña kazetaria da oraingoan protagonista. GOIENKARIA

'BAZTANDARREN BILTZARRA' > EGUAZTENA, 23:15

Elizondon ospatu den 'Baztandarren biltzarra', ikusgai GOITBn

GOIENKARIA > ARRASATE

Elizondoko kaleetan ospatu berri dute *Baztandarren biltzarra* giro bikainean. Goiena Telebistako ikus-entzuleek aukera izango dute gozatzeko Baztango herritarren festarekin. 1963tik aurrera urtero antola-

tu dute festa handia. Baztango bailara osatzen duten hamabost herriek hartzen dute parte biltzarrean. Herrien arteko senidetze festa izaten da eta guztiek izaten dute ordezkariak Elizondoko kaleetan. Karrozak ekartzen dituzte eta herri bako-

itzeko dantzariak emanaldia eskaintzen dute. Desfilea, mutil dantza, herri bazkaria, artisauen erakusketa eta beste hamaika ekintza izaten dira *Baztandarren biltzarrean*.

Aurten aurreneko aldiz, Goiena Telebistako ikus-entzuleek Nafarroako ipar-ekialdeko ingurune horretan festak nola bizi dituzten ikusteko aukera izango dute. Erratzun kokatuta dagoen Ttipi-Ttapa Telebistak zuzendutako eta ekoiztutako saio berezia eguaztenean eskainiko dute Goiena Telebistan, 23:15ean.

telebegi

Leire Kortabarria

Mari Errauskine sindromea

Anti-heroi berri eta arrakastatsua dugu telebistan. Maitagarria da eta jendeak bere gorabeherak jarraituko ditu harik eta *anti*-hori galtzen duen arte. Galdu, galduko duelako. Bea da, Tele5eko Mari Errauskine. *Yo soy Bea* telesail berriak oso ondo hasi du ibilbidea, eta horrela segituko du bukatu arte.

Izan ere, ikusleek ikusi nahi dute, eta ikusiko dute, zelan Bea itsusia eder bihurtzen den, betaurreko eta arropa eta orrazkera zakar horiek kenduta; zelan lotsa galtzen duen, eta zelan telesaileko mutil ederrena maitemintzen duen, batera betiko zoriontsu bizi izateko.

Ikusleek ikusi nahi dute, ikusi nahi dugu, errealtatean ia beti betetzen den arau horren haustura: ahate itsusia zisnea da, eta horien lepora barre egin dutenak zapuztuta gelditzen dira. Bearen bitartez, guk ere bakoitzari merezi duena emango diogu, okerrak zuzendu egingo ditugu, bizitzan nahiko genituzkeen moduan.

Ez zen, bada, hori bera gertatu Rosa Lopezek *OT* irabazi zuenean? Neska xumea, taldeko ez argalena eta ez ederrena, izar bihurtu zen, bihurtu zuten ikusleek.

arrasate irratia

FM 107.7

Zapatua

10:00 Asteko gainbegiratu. Udarekin lotutako ikuspuntuak, hala nola: Agurte Juldain, AKABE, anorexia eta bulimia gaixotasunen prebentziarako elkarteko kidea eta Jesus Clemente, eraikuntzako langilea; Ainhoa Aznarez, Iruñeko Udaleko PSEko zinegotziarekin jaien eta politikaren gainean; bidaien tartean, Larraitz Mendizabalekin Argentina, Uruguai, Paraguai eta Brasilen zehar...

Domeka

10:00 Asteko gainbegiratu.

Uztailaren 24tik 28ra

10:00 Elkarrizketa bilduma

Abuztuaren 31tik aurrera

10:00-12:00 Uda Giroan!
Albistegiak.
Eguraldiaren iragarpena (Joxe Landa).
Elkarrizketak.

12:05 Izarren ordua: abesti ezagunak.
13:00 Euskadi Irratikoko albistegia.
14:00 Igo autobusera! (errepikapena).

17:00, 19:00, 21:00, 23:00 Albistegi laburra
17:15 Zorion Agurren tartea (errepikapena)

GOITBko
programazioa**Egubakoitza, 21**

13:15 Emisio hasiera. 13:20 Zorion agurrak eta marrazki biziak. 13:45 Gaurkoak. 13:47 Berbaire. 14:15 Musika saioa. 14:30 MI: Eguraldia eta zerbitzuak. 14:45 Albiste aurrerapena. 15:00 Iparorratza. 15:30 MI. 15:45 Gaurkoak. 15:47 Didjeridu. 16:15 Klipak. 16:30 MI. 16:45 Albiste aurrerapena. 17:00 Berbaire. 17:30 Eltze beroa. 17:45 Gaurkoak. 17:47 Ilunpean. 18:15 Erreportaia. 18:45 Albiste aurrerapena. 19:00 Klipak. 19:15 Jazz. 19:45 Albistek. Julen Iriondo. 20:15 Marrazki biziak. 20:45 Berriak. 21:15 Behazulo. 21:45 Albistek. Julen Iriondo. 22:15 Ilunpean: Juan Luis Bikuña. 22:45 Berriak. Deiane Arrieta. 23:15 Didjeridu. 23:45 Albistek. 00:15 Emisio amaiera.

Zapatua, 22

07:55 Emisio hasiera. 08:00 Marrazki biziak bilduma. 10:50 Astekoak. Informazio saioa. 11:00 Jazz. 11:30 Klip. 12:00 Didjeridu. 12:30 Mkt. 13:00 Jaiak 2006: Lesakakoak eta Antzuolakoak. 14:00 Erdi Aroko azoka Seguran. 14:30 Astekoak. 14:45 Erreportaia: Sarako itzulia. 15:15 Marrazkiak. Snorkeldarrak. 16:00 Bihurkorrik. 17:00 Debarri. Mankomunitateko ordezkariak. 18:00 Teknopolis. 18:30 Berbaire. 19:30 Sustraiak. 20:00 Astekoak. 20:15 MKT. 20:30 Behazulo. 21:00 Ilunpean. 21:30 Euskal Herria Oinez. 22:00 Jon Maiak Seguran egingako emanaldia. 23:30 Debarri. 00:30 Emisio amaiera.

Domeka, 23

07:55 Emisio hasiera. 08:00 Marrazki biziak bilduma. 11:00 Behazulo. 11:30 Ilunpean. 12:00 Berbaire: Alkateak borrokan saio berezia. 13:00 Debarri. Debagoieneko Mankomunitateko ordezkariak. 14:00 Euskal Herria Oinez. 14:30 Jaiak Lesaka 2006. 15:00 Jaiak Antzuola 2006. 15:30 Erdi aroko azoka Seguran. 16:00 Marrazki biziak. Card Sakura/Snorkeldarrak. 17:30 Didjeridu. 17:45 Astekoak. 18:00 Iparorratza. 18:30 Jazz. 19:00 Elkartasun bideak. 19:30 Teknopolis. 20:00 Debarri. Debagoieneko Mankomunitateko ordezkariak. 21:00 Jaiak 2006: Lesaka eta Antzuola. 22:00 Berbaire. 23:00 Elgeta Trikitilariari omenaldia. 24:00 Eltze beroa. Astekoak. 00:45 Emisio amaiera.

Astelehena, 24

07:55 Emisio hasiera. 08:00 Marrazki biziak bilduma. 08:50 Klip. 11:00 Euskal Herria Oinez. Aizkorri eta Udaltza. 11:30 Eltze beroa. 12:00 Elkartasun bideak. 12:30 Ilunpean: Juan Luis Bikuña. 13:00 Berbaire. Alkateak borrokan liburuaren aurkezpenaren gaineko saioa. 14:00 Debarri: Debagoieneko Mankomunitateko ordezkariak. 15:00 Marrazkiak. Snorkeldarrak. 16:30 Danbaka. 17:00 Didjeridu. 17:30 Jazz. 18:00 Jaiak 2006. Antzuola eta Lesaka. 19:30 Teknopolis. 20:00 Ilunpean. 20:30 Didjeridu. 21:00 Jon Maiaren emanaldia Seguran. 22:30 Berbaire. 23:30 Segurako Erdi Aroko Azoka. 00:00 MKT. 00:30 Emisio amaiera.

Martitzena, 25

07:55 Emisio hasiera. 08:00 Marrazki biziak bilduma. 11:00 Eltze beroa. 11:30 Danbaka. 12:00 Jon Maiaren emanaldia Seguran. 13:30 Erdi Aroko azoka Seguran 2006. 14:00 Jaiak Antzuola. 14:30 Jaiak Lesaka 2006. 15:00 Euskal Herria Oinez. 15:30 Ilunpean: Juan Luis Bikuña. 16:00 Marrazki biziak. Card Sakura/Snorkeldarrak. 17:30 Debarri. 18:30 Elkartasun bideak. 19:00 Didjeridu. 19:30 Behazulo. 20:00 Berbaire. 21:00 Jaiak 2006: Lesaka eta Antzuola. 22:00 Elkartasun bideak. 22:30 Didjeridu. 23:00 Eltze beroa. 23:30 Astekoak. 23:45 Emisio amaiera.

Eguaztena, 26

13:15 Emisio hasiera. 13:20 Zorion agurrak eta marrazki biziak. 13:45 Gaurkoak. 13:47 Didjeridu. 14:30 MI. 14:45 Albiste aurrerapena. 15:00 Teknopolis. 15:45 Gaurkoak. 15:47 Behazulo. 16:15 Klipak. 16:30 MI. 16:45 Albiste aurrerapena. 17:00 Jazz. 17:30 Zera dio. 17:45 Gaurkoak. 17:47 Sustraiak. 18:15 Teknopolis. 18:45 Albiste aurrerapena. 19:00 Klipak. 19:15 Didjeridu. 19:45 Albistek. 20:15 Marrazki biziak eta Zorion Agurrak. 20:45 Berriak. 21:15 Sustraiak. 21:45 Albistek. 22:15 Berriak. 22:45 Jaiak 2006: Baztandarren biltzarra. 23:45 Gaurkoak. 00:15 Emisio amaiera.

Eguena, 27

13:15 Emisio hasiera. 13:20 Zorion agurrak eta marrazki biziak. 13:45 Gaurkoak. 13:47 Erreportajea. 14:15 Klipak. 14:30 MI. 14:45 Albiste aurrerapena. 15:00 Sustraiak. 15:30 MI. 15:45 Gaurkoak. 15:47 Jazz. 16:15 Klipak. 16:30 MI. 16:45 Albiste aurrerapena. 17:00 Jazz. 17:30 MKT musika. 17:45 Gaurkoak. 17:47 Elkartasun bideak. 18:45 Iparorratza. 18:45 Albiste aurrerapena. 19:00 Klipak. 19:15 Erreportajea: Sarako itzulia. 19:45 Albistek. 20:15 Marrazkiak. 20:45 Berriak. 21:15 Elkartasun bideak. 21:45 Albistek. 22:15 Didjeridu. 22:45 Berriak. 23:15 Harmailatik. 23:45 Albistek. 23:15 Emisio amaiera.

SHARON STONER

DANBAKA)))))) LEHIAKETAKO I. EDIZIOKO IRABAZLEA

DISKO BERRIA ZURE ESKU



CDa + etxean jasotzea*: **10 euro**

Harpidedun ez bazara, harpidetu orain eta jaso CDa etxean* **DOAN**

**ESKAITZA
BEREZIA**
ASTELEHENKO
GOIENKARIA-KO
HARPIDEDUNENDAKO



ASTELEHENKO
Goienkaria
astehenean, aste bukaera osoa

Egin zure eskaria uztailaren 21a baino lehen!

Deitu telefono honetara: **902 36 38 51** 9:00etatik 18:00etara

EDO harpidedun bazara, eta nahiago baduzu, bete kupoia eta bidali:

Harpideduna (Izen abizenak)

Kalea..... Herria.....

Telefonoa.....

Bidali kupoia GOIENARA: 132 posta kutxa 20500 ARRASATE

*Astehenko Goienkaria-ko banaketak onartzen duen kasuetan bakarrik.

Uztailak 21-28

LEIRE KORTABARRIA

Zuon ekitaldien berri iragartzeko, bidali informazioa eguazteneko eguerdia baino lehen.
Posta elektronikoa: kultura@goiena.com
Tel.: 943 25 05 01 • Faxa: 943 25 05 13

Kontzertua



OÑATI

> Sugañ taldeak kontzertua egingo du datorren aste bukaeran

Beasaingo Sugañ talde gazteak kontzertua egingo du hilaren 28an, egubakoitza, herriko plazan, 22:30ean. Euren lehen diskoa aurkeztuko dute. Lehen entzunaldiko kantuak, pop ukitukoak, freskoak... joko dituzte.

Jaiak



ARETXABAETA, BERGARA, ELGETA

> Santiagoren omenezko jaiak ospatuko dituzte asteburuan hainbat auzotan

Santiago jaiak alaituko dituzte auzo batzuk: Aretxabaletako Goroeta (argazkian), Bergarako Basalgo eta Elgetako eta Bergarako Goimendi. Martitzenean, hilak 25, izango dira ospakizun nagusiak: meza, dantzaldiak, auzo-bazkariak...

Antzerkia



ELGETA

> 'Todos nacemos vascos' antzezlanak ikusteko aukera dago Espaloian

Ibarrean oso arrakastatsua izan da *Todos nacemos vascos* umorezko antzezlanak, eta gaur, egubakoitza, Elgetan ikusteko aukera dago. 22:30ean hasiko da, eta sarrera 10 euro da Goibekoko bazkideendako, eta 12 gainerakoendako.

gaineko aholkuak eta, ahal bada, argazkiak ere eskatzen dituzte.

Mugaeguna, irailaren 28a. Argibideak: www.aizue.com.

ARRASATE

> Kooperatibismoaren gaineko eskultura lehiaketa deitu dute

MCC sortu zutela 50 urte bete direla eta, horren gaineko eskultura egiteko lehiaketa deitu du Arrasateko Udalak. Helburua da eskualdeko balore kooperatiboen ezaugarriak islatuko dituen eskultura egitea.

Oinarriak: www.arrasate-mondragon.org.

DEBAGOIENA

> II. Udako Argazkien lehiaketa antolatu du Goienak

Debagoieneko edozeinek parte har dezake. Argazkiak koloretan edo zuri-beltzetan izan daitezke, baina ezinbestekoa da udakoak izatea, eta inoiz argitaratu barikoak. Gehienez, bost argazki aurkez ditzake norberak.

Oinarriak eta jasotako argazkiak: www.goiena.net/blogak/argazkiak.

Musika

BERGARA

> Techno jaialdia egingo dute Jam aretoan, DJ askorekin

Jam berri izeneko techno jaialdia egingo dute Jam aretoan. Euskal Herriko, Errusiako eta Espainiako disko-jartzaileak arituko dira. Sarrera eta edaria 15 euro da. Bihar, zapatua, 22:00etan.

ARRASATE

> The Campbell Brothers Band taldearen emanaldia

AEBtatik dator The Campbell Brothers Band. Musika erlijioso, gospel-a, jazz... lantzen dituzte. Peddle steel, baxua, altzairuzko gitarra elektriko, lap steel eta bateriarekin, gospel elektriko eta indartsua jotzen dute. Donostiako Jazzaldian joko dute, eta Debagoienean ere kontzertua egingo dute.

Etzi, domeka, Monterron parkean, 22:30ean.

ELORRIO

> San Petersburgoko cello talde baten emanaldia

Saint Petersburg Cello Ensemble taldeak emanaldia egingo du, Musikaire programak antolatuta. Zortzi biolontxelo-jolek osatzen dute taldea, eta San Petersburgoko musikari berrien lanak jotzen dituzte.

Bihar, zapatua, San Agustinen, 22:30ean.

OÑATI

> Rock jaialdia egingo dute abuztu hasieran

San Lorentzo auzoko jaien barnean, rock jaialdia antolatuta dute: Nuevo Catecismo Catolico, Chico Boom, Los Chuloputas eta Mahaster River taldeek joko dute San Lorentzoko plazatzon.

Jaiak abuztuaren 4tik 10era

bitartean ospatuko dituzte.

Abuztuaren 4an, egubakoitza, 23:00etan.

Ikuskizunak

ELORRIO

> Mag Lari magoak emanaldia egingo du gaur, egubakoitza

Mag Lari mago katalanak *Incredible* izeneko emanaldia egingo du, Musikaire programak antolatuta. Adin guztietako ikusleendako modukoa da.

Gaur, egubakoitza, Herriko plazan, 22:30ean.

ARRASATE

> Nazioarteko Folklore Jaialdia egingo dute bi taldek

Nazioarteko Folklore Jaialdia izango da bi talderen eskutik.

Batetik, Togoko Balafon ballet folkloriko eta artistikoak

dantza, mimo eta sorginkerian eta perkusioetan oinarritutako ikuskizuna egingo du. Bestetik, Vietnamgo Hue Hiriko Dantza eta Kantu Imperial taldeak Cung Dinh dantza feudalak egingo ditu.

Eguenean, hilak 27, Monterron parkean, 22:30ean.

Lehiaketak

DEBAGOIENA

> II. Danbaka musika lehiaketan parte hartzeko epea, zabalik

Goienak antolatutako II. Danbaka musika lehiaketan parte hartzeko epea zabalik dago irailaren 19ra arte. Debagoieneko talde edo bakarlariek hiru jatorrizko abesti, biografia bat, bi argazki eta harremanetarako kontak-tua bidali behar dituzte Arrasateko 132 posta-kutxara

edo danbaka@danbaka.com helbidera.

Argibideak, www.danbaka.com webgunean.

ARAMAIO

> Postal lehiaketa antolatu du Txirritola euskara elkarteak

Udako oportetako postalen lehiaketa deitu du Txirritola euskara elkarteak. Irailaren 15era arte parte har daiteke, postalak kultura etxera bidalita, Nardeaga kalera. Saria da nekazal turismo baten asteburua.

Irailaren 15era arte dago zabalik.

DEBAGOIENA

> 'Gomendatzen dizut...' lehiaketan parte har daiteke

Arrasateko eta Bergarako Gazte Informazio Zerbitzuek antolatutako Gomendatzen dizut... gomendio lehiaketan parte har daiteke. Oporren

PROPOSAMENA

BERGARA

> Jazz kontzertuak egingo dituzte egubakoitzetan

Gaur, hilak 21, eta datorren egubakoitzean, hilak 28, jazz kontzertu bana egingo dute Espaloian. Gaurko taldea Four Friends izango da, Bilbotik. *Dzanga* diskoa atera dute aurten.

Zikloa ixteko, Arabako Ortophonk taldea (argazkian) etorriko da. Funky-jazz estiloa lantzen dute, joera handietatik kanpo. Funkeko 70eko hamarkadako heroi handien oinordekoak dira, eta gaurkotasan handikoa da euren musika.

Kontzertu biak Espaloian izango dira, 22:30ean.



Jaiak

ARRASATE

> Goikobaluren aldeko Giokela Festa egingo dute zapatuan

Goikobaluk datorren urrian Argentinara egingo duten bidaiaren gastuei aurre egiteko jaia egingo dute. Musika argentinarra, txalaparta, trikitalariak eta dantzak egongo dira.

Bihar, zapatua, Herriko plazan, 19:00-21:00.

ARAMAIO

> San Esteban jaiak ospatuko dituzte Urribarrin

San Estebanen omenezko jaiak ospatuko dituzte Urribarrin auzotarrek abuztuaren 5ean eta 6an. Hilaren 5ean, meza, euskal dantza emanaldia, karta txapelketak, erromeria eta bolo txapelketa izango dituzte; 6an, karta txapelketako finalak, umeendako jolasak, plater-tiroketa eta auzo afaria.

Abuztuaren 5ean eta 6an dira jaiak.

ARAMAIO

> Andra Mari jaiak ospatuko dituzte Barajuenean eta Oletan

Andra Mari jaiak abuztuaren 15ean eta 16an ospatuko dituzte. Barajuenean, hilaren 15ean, meza, vermouthe dantza, karta txapelketak, erromeria... izango dira; 16an, auzoko bazkaria eta afaria elizpean...

Oletan, hilaren 15ean, txistularien emanaldia eta meza izango dituzte; hilaren 16an, meza, auzotarrendako bazkaria eta dantzaldia.

Abuztuaren 15ean eta 16an dira jaiak.

Arrasatetik izarren ligara

AURKEZPENA Realak eta Astorek datozen bi denboraldietarako jantziak aurkeztu zituzten eguaztenean Zubietan

NOBEDADEA Kamiseta txuri-urdinak marra finagoak ditu eta 1980ko hamarkadako urdina berreskuratu dute

BIGARREN KAMISETA Marra horizontalak ditu diseinu berriak, beltzak eta urdin perla kolorekoak

EDU MENDIBIL > ARRASATE

Realak eta Astorek datozen bi denboraldietarako jantziak aurkeztu zituzten eguaztenean, Zubietan. Xabi Prieto, Skoubo, Riesgo, Kovacevic eta Rivas jokalariek modelo lanak egiten zituztela, Esteban Uribealgo Astoreko gerenteak eman zituen jantzien ezaugarrien berri. Nobedade nagusia zera da: kamiseta txuri-urdinak marra finagoak ditu eta 1980ko hamarkadako urdina berreskuratu dute. Urrezko aroko emaitzak berreskuratzeko ona litzateke. Galtzerdiak ere txuri-urdinak izango dira eta jokalarien izenak eta zenbakiak adierazteko kolore zuria erabiliko da, profil urdinarekin. Bigarren ekipazioan egin dituzte aldaketa deigarrienak: marra horizontalak ditu, beltzak eta urdin perla kolorekoak. Eta aurreko denboraldian zeresan ugari eman zuten Riesgoren kamiseta horia baztertu egin dute: Bravo atezain txiletarrak edo Riesgok berak kamiseta berdea jantziko dute. Realak lagunarteko lehen

partidua jokatuko du bihar, Birminghamen, Doncaster Rovers taldearen aurka. Aurre-denboraldian Ingalaterran, Grezia, Portugalen eta Italian jokatuko dituzten partiduetan egingo dute kamiseta berrien estreinaldi ofiziala.

HARREMAN LUZEA

Arrasateko Astore aspaldian ari da Reala jantzen. Realaz gain, aurtun Txapelunen Ligan ariko den Osasuna taldearen kamisetak egiten dituzte, besteak beste. Eguaztenean aurkezpen ekitaldian Uribealgo adierazi bezala, modari jarraituta kamisetak estuagoak dira gaur. ActiveDry izeneko ehuna erabili dute, jokalarien erosotasuna eta mugikortasuna errazteko helburuarekin. Temperatura eta hezetasuna erregulatzailerak ere badituzte kamisetok. Txandalak, poloak eta bermuda prakak ere aurkeztu zituzten eguaztenean, Zubietan. Denboraldi berria hasten denean, kamiseta salmentak gora egitea Realaren martxa onaren adierazgarri izan daiteke.



AURKEZPENA Prieto, Skoubo, Riesgo, Kovacevic eta Rivas, Realak erabiliko dituen jantzi berriekin.

GOIENKARIA

ahobero

"Hemendik urte batzuetara ez dakit Real Madril txapeldun bat ikusiko dugun edo 2. B mailan Sanse-
ren aurka jokatuko duen talde bat"

John Toshack > Entrenatzailea Bere iritzia artikuluetan Real Madril minduta atera zela antzematen zaio *euskal gales-tarrari*. Orain, gogor kritikatu ditu Real Madrilgo presidente berria eta Mijatovic kirol zuzendaria.

iturri onetik

Bergaran bederatzia urte eman ostean Santa Marina utziko du Xabier Azkoitiak

Azken urteotan Bergarako Santa Marina elizako parrokoa izan den Xabier Azkoitia urretxuarra Madrilera joango da apaiz lanetara, datozen bi urterako.

Azkoitiak 40 urte ditu eta 1997ko urrian iritsi zen Bergarara. Donostian egin zituen Teologia ikasketak eta 1990ean ordenatu zen apaiz. Bergarara etorri aurretik zazpi urte eman zituen Legorretan eta Goierriko bailaran.

piperrautsa

Mikel Irizar > www.goiena.net/blogak/piperrautsa

Udako unibertsitatean

Astelehena da eta Iruñean nago. Udako Euskal Unibertsitateak ekarri nau nafar guztion hiriburu-
ra, aspaldiko partez. Duela ia 30 urte ere izan nintzen, osasunaren antolaketaz hitzaldia ematen, Larraona egoitzan. Hiru hamarkada geroago ikasle nator, euskararen erabilera sustatzeko mintegira, lan berriak bultzatuta.

Ez dirudi nireak progresio itzela, areago litzateke erregresioa. Gaztetu ere egin naiz ikasle bihurtuta, denboran atzera bainindoan. Orduan letxe, bihar goizean urduri samar jaikiko naiz, klasera joan behar eta. Ez, ez da gauza txarra helduaroan ikasteko prest egotea.

Zuekin etena datorkit aste honetan. Ea irailan, bueltan, 'beste horiek' lana ondo egin duten, eta gauzak aurrerago aurkitzen ditugun. Ondo pasa!

ai, ene!



Etxeko giltzak ahaztuta ere ez da ezer pasatzen

Zenbait *on-line* dendatan sarraila biometrikoak saltzen hasi dira. Hala, hatz-marka erakustea nahikoa da etxera sartzeko.

<http://tinyurl.com/f9gk9>

Euskal soinu eta irudiak zure eskura!

ABESTIAK POLIFONIKOAK (SMS 1)
Abestiaren izena (Abeslaria) | **KODEA**

Pop-Rock
Aitormena (Hertzainak) | **AITORMENA**
Aizkolari (Kortatu) | **AIZKO**
Amore amore (Kandideko benta) | **AMORE**
Askatasun egarriz (Lin Ton Taun) | **ASKATA**
Begiak okertuta (Lin Ton Taun) | **BEGIAK**
Bi Minutero (Hertzainak) | **BIMINU**
Dub manifest (Fermin Muguruza) | **DUB**
Egunero (Hertzainak) | **EGUNERO**
EH Sukarra (EH Sukarra) | **SUKAR**
Elos dicen mierda, nosotros amen (La Polla) | **ELLOS**
Enamorado de la muerte (RIP) | **ENAMO**
Entzudazu (Aterking's) | **ENTZU**
Etorrizuna (Etsaiak) | **ETORKI**
Ezer ez da betiko (Ken7) | **EZER**
Gora Herria (Negu Gorriak) | **GORA**

SOINUAK: Bidali, SOINUE+hutsunea+**KODEA**
ABESTIAK: Bidali, SOINUP+hutsunea+**KODEA**
LOGOAK: Bidali, SOINUL+hutsunea+**KODEA**
JOKOAK: Bidali, SOINUJ+hutsunea+**KODEA**

5767 zenbakira

SMS bakoitzeko: **1,2 € + BE2a**

smsoinu
Poltsikoko telefonorako euskal soinu eta irudiak

LOGOAK (SMS 1) KODEA

ZINEMA	AIZKORAK
GLOBUAK	EGUZKILORE3
NIREKIN	SORGINGA

OHARRAK
1. **BATERAGARRITASUNA:** Begiratu zure poltsikoko telefonora bateragarria den eskaintzen ditugun produktuekin, helbide honetan: www.smsoinu.com/bateragari
2. **BALDINTZAK:** Edukiak eskuratzeko, beharrezkoa da GPRS sistema aktibatuta izatea. GPRS sistema aktibatuzko, jar zaituzte zure hornitzailearekin harremanetan. Alta ematea doan da eta Kb jantziak bakarrik ordaindu behar duzue. Kasu guztietan dela eta GPRS sisteman alta ematea doan dira.
* Euskaratutako: 900 94 02 00 telefonora. ** Vodafone: 902 01 21 48 telefonora. * Movistar: 902 01 21 48 telefonora.
3. **ZALANTZAK:** Edozein zalantza duzula, jarri gurekin kontaktuan: smsoinu@smsoinu.com / edo 902 01 21 48 telefonora.
4. **PERTSONALIZAZIOAK:** Zure neurria egin ditzakegu abesti eta logoak. Webgune honetan kaleratu eta erabiltzaileek eskura dezatela nahiz baduzu, jarri gurekin harremanetan eta deitu 902 01 21 48 telefonora.

WEBGUNEAN www.smsoinu.com